



LADA VESTA



**РУКОВОДСТВО ПО ЭКСПЛУАТАЦИИ
АВТОМОБИЛЯ И ЕГО МОДИФИКАЦИЙ**

LADA Vesta

**Руководство
по эксплуатации автомобиля
и его модификаций**

ОГЛАВЛЕНИЕ

ВАШЕМУ ВНИМАНИЮ!	5	Дисплей и указатели	45
ЗНАКОМСТВО С АВТОМОБИЛЕМ	8	Бортовой компьютер	46
Ключи для автомобиля	8	Рулевое колесо	49
Система дистанционного управления	10	Зеркала заднего вида	50
Система электронной блокировки пуска двигателя (иммобилизатор)	12	Топливный бак	51
Запирание и отпирание дверей вручную	13	ВОЖДЕНИЕ АВТОМОБИЛЯ	53
Переключатель световой сигнализации	16	ОСНОВЫ БЕЗОПАСНОЙ ЭКСПЛУАТАЦИИ АВТОМОБИЛЯ	53
Переключатель стеклоочистителей	17	Эксплуатация нового автомобиля	54
ЗОНА РАСПОЛОЖЕНИЯ ПЕДАЛЕЙ	18	Подготовка автомобиля к движению	55
Механическая коробка передач (МКП)	18	Пуск двигателя	55
Инструкция пользования автоматизированной трансмиссией (АМТ)	19	Для автомобилей с механической коробкой передач ...	55
Автоматизированная коробка передач	22	Для автомобилей с автоматизированной трансмиссией ..	56
Рычаг переключения передач автоматизированной коробки передач	23	Вождение автомобиля	59
СИДЕНЬЯ	24	Движение зимой	60
Передние сиденья	24	Движение в горной местности	61
Подголовники	26	Торможение и стоянка	61
Задние сиденья	26	Стояночный тормоз	62
СИСТЕМА ПАССИВНОЙ БЕЗОПАСНОСТИ	27	СИСТЕМА КОРРЕКЦИИ И ПОМОЩИ ПРИ ВОЖДЕНИИ ...	62
Ремень безопасности	28	Система электронного контроля устойчивости	62
Подушки безопасности	31	Система «Круиз-контроль» и «Ограничитель скорости» ...	64
УСТАНОВКА ДЕТСКИХ УДЕРЖИВАЮЩИХ УСТРОЙСТВ ...	37	Система безопасной парковки	65
ПАНЕЛЬ ПРИБОРОВ	41	Особенности работы и эксплуатации СБП	65
Органы управления и приборы	42	Камера заднего вида	66
		ОТОПЛЕНИЕ, ВЕНТИЛЯЦИЯ И КОНДИЦИОНИРОВАНИЕ	
		САЛОНА. УПРАВЛЕНИЕ КЛИМАТИЧЕСКОЙ СИСТЕМОЙ ...	66
		Климатическая система «Классик» без кондиционера ...	69

Климатическая система «Комфорт» (с кондиционером, с ручным управлением)	71
Климатическая система «Люкс» (с кондиционером, с автоматическим климат-контролем)	73
Центральные и боковые сопла вентиляции	76
ОСВЕЩЕНИЕ САЛОНА	79
Система вызова экстренных оперативных служб	80
Розетка для подключения дополнительного электрооборудования	83
Прикуриватель.....	84
МУЛЬТИМЕДИЙНАЯ СИСТЕМА (ММС)	85
ММС без навигационной системы	85
ММС с навигационной системой	86
УХОД ЗА АВТОМОБИЛЕМ	88
Капот	88
Система смазки двигателя	89
СИСТЕМА ОХЛАЖДЕНИЯ ДВИГАТЕЛЯ	89
ТОРМОЗНАЯ СИСТЕМА	90
Бачок стеклоомывателя	90
АККУМУЛЯТОРНАЯ БАТАРЕЯ	91
Замена элемента питания пульта дистанционного управления	92
Замена ламп	93
Блок-фары	93
Задние фонари	93
Задний противотуманный фонарь	95
Боковой указатель поворота в зеркале заднего вида	95
Дополнительный сигнал торможения	95
Фонарь освещения номерного знака	95
Противотуманная фара	96

ПРАКТИЧЕСКИЕ СОВЕТЫ	102
Шины и колеса	102
Замена колес	104
Буксирование автомобиля	105
Фальшпол	106
Сетка для крепления груза	106
Тягово-сцепное устройство	107
Кузов	108
Приборы наружного освещения и внешней световой сигнализации	111
Хранение автомобиля	111
ТЕХНИЧЕСКИЕ ХАРАКТЕРИСТИКИ АВТОМОБИЛЯ	112
Идентификационная табличка автомобиля.....	112
Общие технические характеристики автомобиля	113
ПРИЛОЖЕНИЯ	125
Приложение 1	125
Приложение 2	127

Добро пожаловать в Ваш автомобиль!

Благодарим Вас за Ваш выбор и решение приобрести автомобиль LADA.

Настоящее руководство по эксплуатации и обслуживанию автомобиля содержит информацию, которая позволит Вам:

- ознакомиться с автомобилем, правильно его эксплуатировать и максимально использовать его возможности и техническое совершенство;
- поддерживать его оптимальную работу посредством простого, но четкого соблюдения советов по техобслуживанию;
- быстро устранить мелкие неисправности, не требующие вмешательства специалиста.

То незначительное время, которое Вы потратите на чтение данного руководства, с лихвой окупится приобретенными сведениями, а также знаниями функциональных возможностей и технических новшеств, которые использованы в конструкции Вашего автомобиля.

Если Вам понадобится дополнительная информация об автомобиле, специалисты сервисной станции компании-производителя будут рады дать любые необходимые консультации.

Символ  указывает на опасность или риск, а также на необходимость принятия мер безопасности.

Данное руководство по эксплуатации содержит описание модели, основанное на ее технических характеристиках, существующих на момент написания документа. **Руководство охватывает все виды оборудования** (как серийного, так и дополнительного), **устанавливаемого на автомобили данной модели, однако его наличие на Вашем автомобиле зависит от комплектации, выбранных опций и страны поставки.** Также в руководстве Вам может встретиться информация об оборудовании, которым предполагается оснащать автомобили в течение ближайшего года.

ВАШЕМУ ВНИМАНИЮ!

Перед началом эксплуатации Вашего автомобиля внимательно изучите данное руководство! В нем Вы ознакомитесь с особенностями его конструкции, органами управления, оборудованием, а также с требованиями безопасности и правилами использования.

Автомобиль обладает высокими динамическими качествами, поэтому в начальный период эксплуатации, независимо от Вашего водительского стажа, рекомендуем проявлять осторожность, пока полностью не освоите технику его вождения.

При движении автомобиля с целью обеспечения безопасного движения и исключения возникновения аварийной ситуации не допускается отпускать рулевое колесо.

Автомобили LADA Vesta предназначены для перевозки людей и багажа (в количестве и массе, заявленной изготовителем в разделе «Техническая характеристика автомобиля») при температуре окружающего воздуха от минус 40°C до плюс 45°C по дорогам общего пользования с твердым покрытием, отвечающим требованиям ГОСТ Р 50597.

В случае необходимости движения по дорогам со щебеночным покрытием или по ухабам необходимо выбирать режим, который:

– обеспечит сохранность защитных чехлов подвески, привода передних колес, защитных покрытий кузова от повреждений вылетающим из-под колес щебнем;

– исключит или максимально снизит резкие удары подвески и сильные «скручивающие» нагрузки на кузов.

Максимальные преодолеваемые подъемы – не более 30%. Максимальная глубина водных преград не более 300 мм.

Автомобиль соответствует установленным в Российской Федерации требованиям, предъявляемым к показателям

качества продукции и его безопасности. Соответствие автомобиля указанным требованиям удостоверено соответствующими уполномоченными органами Российской Федерации путем выдачи «Одобрения типа транспортного средства», номер которого указан на сводной табличке заводских данных (см. рисунок в подразделе «Паспортные данные»).

При эксплуатации не допускайте повреждений автомобиля, в том числе вследствие механических, химических, термических и иных внешних воздействий, а также дорожно-транспортных происшествий, так как данные повреждения влияют на общее техническое состояние автомобиля, безопасность его эксплуатации, потребительские свойства и возможность использования в соответствии с его целевым назначением в пределах установленного изготовителем срока службы автомобиля.

Регулярный и тщательный уход способствует хорошему внешнему виду и сохранности автомобиля. Кроме того, это является условием для действия гарантийных обязательств при возможных повреждениях лакового и антикоррозионного покрытий. Периодически проводите чистку салона с помощью пылесоса и щетки.

Помните, что любая заводская маркировка, идентификационные ярлыки и наклейки на деталях и узлах Вашего автомобиля должны быть сохранены до окончания срока службы, в противном случае производитель (уполномоченное лицо) оставляет за собой право отказать в удовлетворении требований владельца о ремонте или замене неисправной детали или узла.

Соответствие целевому назначению и исполнение потребительских свойств автомобилем в течение установленного изготовителем срока службы обеспечивается комплексом

мероприятий по хранению, эксплуатации, уходу и техническому обслуживанию, рекомендованных изготовителем.

Помните, что Федеральным законом РФ «О безопасности дорожного движения» на Вас возложена обязанность по поддержанию автомобиля в технически исправном состоянии, в связи с чем напоминаем Вам об обязанности соблюдать своевременность и полноту выполнения всех регламентных работ по техническому обслуживанию, указанных в прилагаемой к каждому автомобилю сервисной книжке, а также всех необходимых работ по текущему ремонту.

Для сохранения гарантии изготовителя техническое обслуживание, ремонт и установку на автомобиле дополнительного оборудования проводите на аттестованных изготовителем предприятиях дилерской сети (дилеры) с обязательной отметкой в сервисной книжке. Адреса аттестованных дилеров, выполняющих гарантийный ремонт и техническое обслуживание автомобилей на территории Российской Федерации, указаны в приложении 1 к сервисной книжке.

Аттестованные дилеры используют разработанную в ПАО «АВТОВАЗ» технологию обслуживания и ремонта автомобилей и оснащены всем необходимым специальным оборудованием и инструментом.

Своевременное выполнение регламентных и ремонтных работ существенно влияет на техническое состояние автомобиля, обеспечивает предусмотренные конструкцией долговечность и эксплуатационные характеристики автомобиля. По прохождении технического обслуживания проконтролируйте внесение персоналом предприятия, проводившим его, соответствующих отметок в сервисную книжку.

При эксплуатации и техническом обслуживании применяйте материалы, одобренные и рекомендованные ПАО «АВТОВАЗ». Для получения информации о таких материалах обратитесь к аттестованному дилеру.

Использование при эксплуатации автомобиля не рекомендуемых и некачественных бензинов и моторных масел приводит к повышенным отложениям на деталях двигателя, выходу из строя двигателя и его узлов, элементов систем управления и снижения токсичности, отказу нейтрализатора отработавших газов.

Не допускается применение бензинов с металлорганическими антидетонаторами на основе свинца (этилированный бензин), железа (ферроценами), марганца, никеля и других металлов.

Двигатель автомобиля заправлен на заводе-изготовителе маслом класса вязкости SAE 5W-30, рассчитанным на применение в условиях температуры окружающей среды от минус 30°C до плюс 25°C. Если эксплуатация нового автомобиля предстоит вне этого температурного диапазона, то необходимо сменить масло на рекомендованное (см. далее), не дожидаясь срока смены масла в соответствии с сервисной книжкой. **Не допускается применение вторичных присадок к бензинам и смазочным маслам.**

Ответственность за применение некачественных бензинов и масел несёт автовладелец. Установку на автомобиль любых дополнительных устройств, **а также замену, модификацию программного или аппаратного обеспечения контроллера ЭСУД производите** у дилеров с обязательной отметкой в разделе «Особые отметки» сервисной книжки. **У дилеров имеется перечень разрешенного ПАО «АВТОВАЗ» к установке дополнительного оборудования и специально разработанные технологии по его монтажу.** В противном случае ПАО «АВТОВАЗ» не несёт ответственности за все возможные последствия, которые могут возникнуть после установки дополнительных устройств.

Не забывайте – Ваша безопасность и безопасность других участников дорожного движения, состояние окружающей среды, а также обеспечение высоких эксплуа-

тационных качеств и заявленного изготовителем срока службы Вашего автомобиля зависят от его технической исправности и соблюдения Вами правил эксплуатации, изложенных в настоящем руководстве и сервисной книжке!

Заголовок «Предупреждение» информирует Вас о неправильных действиях, которые могут привести к травмированию людей. Заголовок «Внимание!» и знак  информируют Вас о неправильных действиях, которые могут привести к повреждению Вашего автомобиля.

Конструкция автомобиля постоянно совершенствуется, поэтому отдельные узлы и детали, а также варианты исполнения и комплектации могут несколько отличаться от описанных в руководстве. Подробную информацию о Вашем автомобиле Вы можете получить у продавца.

Несанкционированное отключение датчика скорости и изменение данных о пробеге в показаниях одометра приводит к утере гарантийных обязательств изготовителя и возможному выходу из строя оборудования автомобиля. При неисправностях, влияющих на безопасность движения, при которых запрещается эксплуатация автомобиля, пользуйтесь услугами эвакуатора.

На новые автомобили, приобретенные за рубежом, равно как и ввезенные в Российскую Федерацию для реализации и реализованные физическим и юридическим лицам, гарантийные обязательства изготовителя на территории Российской Федерации не распространяются. Техническое обслуживание и ремонт реэкспортных автомобилей производятся продавцом или дилером за счет потребителя. Отличительные особенности автомобиля, изготовленного в экспортном исполнении, состоят в следующем:

– паспорт транспортного средства (ПТС) выдан таможенными органами РФ, в нем нет реквизитов и печати ПАО «АВТОВАЗ» как организации, выдавшей ПТС;

- гарантийный талон ПАО «АВТОВАЗ» отсутствует;
 - возможны иные отличительные особенности, связанные с национальными требованиями страны-импортера.
- Для сокращения сроков поступления информации о проблемах с Вашим автомобилем LADA и сервисом автомобиля LADA просим обращаться:
- сайт компании ПАО «АВТОВАЗ» – www.lada.ru;
 - клиентская линия LADA 8-800-200-52-32, звонок по России бесплатный.

Счастливого пути за рулем Вашего автомобиля!

ЗНАКОМСТВО С АВТОМОБИЛЕМ

КЛЮЧИ ДЛЯ АВТОМОБИЛЯ



Рис. 1. Ключи для автомобиля

К автомобилю прилагается два ключа: один с пультом дистанционного управления (ПДУ) **1** со складной бородкой, другой – без кнопок управления. Ключ с ПДУ совмещает в себе функции управления замками всех дверей и крышки багажника, выключателем зажигания и рабочим кодовым ключом иммобилизатора*. Ключ без ПДУ несёт в себе функцию выключателя зажигания и управления замком только двери водителя.

ВНИМАНИЕ!

* Иммобилизатор блокирует пуск двигателя и обеспечивает дополнительную защиту автомобиля от несанкци-

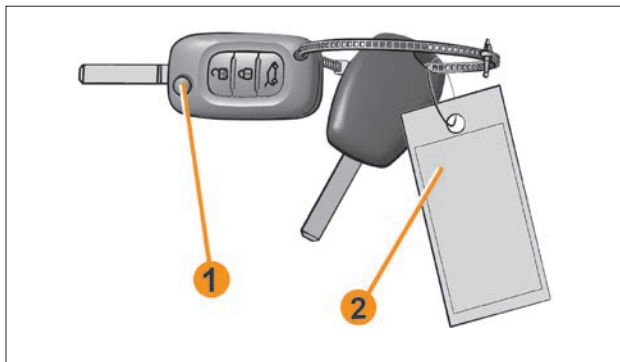
онированного использования. Помните, что иммобилизатор является лишь дополнительным барьером на пути злоумышленника и не обеспечивает абсолютную и полную защиту Вашего автомобиля от несанкционированного использования.

Чтобы разложить или сложить бородку, нажмите кнопку **1** на корпусе пульта. В сложенном состоянии пульт удобнее носить в кармане, сумке и т.д.

Радиус действия пульта дистанционного управления

Дальность действия зависит от окружающих условий.

Во избежание непреднамеренного отпирания или запираания дверей вследствие случайного нажатия на кнопки обращайтесь с пультом осторожно!

Наличие некоторых факторов (металлические предметы, мобильные телефоны, электромагнитное излучение и т. п.) вблизи ключа может вызвать помехи и затруднить работу системы.

Кнопка **1** в ПДУ служит как для выброса лезвия ключа, так и для складывания лезвия ключа.

Для дистанционной разблокировки дверей с одновременным выключением охранной сигнализации нажмите кнопку .

Для дистанционной блокировки дверей с одновременным включением охранной сигнализации нажмите кнопку .

Для открывания крышки багажника нажмите кнопку . Номер кода ключа нанесен на бирке **2**.

ВНИМАНИЕ!

 Ключ не должен использоваться в иных случаях (для открывания бутылок и т.п.), чем те, которые указаны в руководстве по эксплуатации. Содержите бородки ключей в чистоте, т.к. их загрязнения могут негативно сказаться на работе личинок замков.

РЕКОМЕНДАЦИЯ

Не подносите пульт дистанционного управления к источнику тепла, холода или влажности.

ОТВЕТСТВЕННОСТЬ ВОДИТЕЛЯ

 Даже на короткое время не покидайте автомобиль, в котором находится ребенок (или животное), оставив ключ в выключателе зажигания.

В таком случае ребенок может подвергнуть опасности себя и других, запустив двигатель или включив какое-либо оборудование, например, стеклоподъемники, или заперев двери. Существует опасность получения тяжелых травм.

ВЫКЛЮЧАТЕЛЬ ЗАЖИГАНИЯ

STOP – выключено. Положение фиксированное. Ключ вынимается.

При вынужденном вытаскивании ключа срабатывает механизм запирающего механического противоугонного устройства. Для полного блокирования вала рулевого управления поверните рулевое колесо вправо или влево до щелчка.

Для выключения механического противоугонного устройства вставьте ключ в выключатель зажигания и, слегка поворачивая рулевое колесо вправо-влево, переведите ключ в положение **ON**.

+ACC – вспомогательное оборудование работает (например, радиоприёмник), зажигание выключено, двигатель не работает. Положение фиксированное. Ключ не вынимается.

ON – зажигание. Положение фиксированное. Ключ не вынимается.

START – стартер. Положение нефиксированное. Автоматический возврат ключа в положение **ON**. Ключ не вынимается. Если двигатель не начнет работать с первой попытки пуска, переведите ключ из положения **ON** в положение **STOP** и примерно через 40 секунд повторите попытку пуска.

ВНИМАНИЕ!

Не удерживайте ключ в положении **START** более 10 секунд. Выключатель зажигания содержит механизм блокировки повторного включения стартера, который не позволяет повторно перевести ключ из положения **ON** «Зажигание» в положение **START** «Стартер».



Рис. 2. Выключатель зажигания

Для повторного перевода ключа из положения ON «Зажигание» в положение START «Стартер» необходимо сначала ключ перевести в положение STOP «Выключено», а затем повторить попытку.

Предупреждение

1. Категорически запрещается выключать зажигание и вынимать ключ из выключателя зажигания во время движения – это приводит к резкому увеличению усилия нажатия педали тормоза и блокированию рулевого управления.

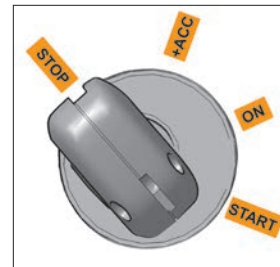
2. Не оставляйте ключ в положении ON при неработающем двигателе. При этом аккумуляторная батарея может разрядиться.

СИСТЕМА ДИСТАНЦИОННОГО УПРАВЛЕНИЯ

Система дистанционного управления предназначена для:

- дистанционной блокировки/разблокировки замков дверей и лючка наливной горловины топливного бака (см. раздел «Топливный бак») с одновременным включением/выключением режима охраны автомобиля;
- открывания крышки багажника;
- выключения тревожной сигнализации.

Блокировка замков дверей и включение режима охраны с ПДУ

Для блокировки замков дверей и включения режима охраны нажмите кнопку блокировки  на пульте. При этом произойдет блокировка замков дверей и включение режима охраны, что подтверждается **загоранием на некоторое время индикатора на кнопке 1 (см. рис. 3) и двукратным световым сигналом указателей поворота.**

Если во время включения режима охраны была открыта одна из дверей или капот и багажник, будет произведена блокировка дверей и последующая разблокировка и режим охра-

ны не будет включен. Закройте все двери, нажмите кнопку блокировки  на пульте (см. выше описанный алгоритм). После включения режима охраны система контролирует следующие зоны:

- боковые двери;
- капот;
- крышку багажника.

Разблокировка замков дверей и выключение режима охраны с ПДУ

Для разблокировки замков дверей и выключения режима охраны нажмите кнопку разблокировки  на пульте. При этом произойдет разблокировка замков дверей и одновременно произойдет выключение режима охраны, что подтверждается **одиноким световым сигналом указателей поворота.**

Если двери разблокированы от кнопки  ПДУ и в течение 2 минут не произошло:

- открывание любой двери;
- открывание багажника;
- открывание капота,

то происходит включение режима охраны (автовозврат), если перед разблокировкой система сигнализации находилась в режиме охраны.

Если во время задержки автовозврата произошло любое из перечисленных выше событий, то режим автовозврата прекращается.

Открывание крышки багажника с ПДУ

Открывание крышки багажника с пульта возможно только при выключенном зажигании. Для открывания крышки багажника нажмите и удерживайте некоторое время кнопку  на ПДУ.

При включенном режиме охраны открывание крышки багажника происходит одновременно с отключением режима охраны.

После закрытия крышки багажника, для включения режима охраны необходимо нажать кнопку блокировки  на ПДУ.

Дистанционное отключение тревожной сигнализации



Если в режиме охраны произойдет одно из следующих действий:

- открывание любой двери;
- открывание капота;
- открывание крышки багажника,

то включается тревожная звуковая сигнализация.

Выключение режима тревоги производится путем нажатия кнопки разблокировки  на пульте. При этом одновременно происходит выключение режима охраны и разблокировка боковых дверей.

Центральная и автоматическая блокировка/разблокировка замков дверей из салона и снаружи автомобиля

– *Центральная блокировка/разблокировка замков дверей.* Для блокировки замков всех дверей из салона нажмите кнопку  на панели приборов, индикатор на кнопке **1** (рис. 3) загорится на некоторое время, затем погаснет. Если при нажатии кнопки  капот, багажник или одна из дверей были открыты, то двери обратно разблокируются. Закройте двери, капот, багажник, нажмите кнопку блокировки , все двери заблокируются. Разблокировка замков боковых дверей происходит при открывании со стороны салона любой передней двери.

Для принудительной блокировки дверей, и постановке на охрану в случае открытой любой двери, требуется нажать и удерживать некоторое время кнопку .





Рис. 3. Блок выключателей на панели приборов

- 1 – Выключатель блокировки дверей .
- 2 – Выключатель ESC (электронной системы контроля устойчивости) .

Примечание. Перед принудительной блокировкой убедиться, что все пассажиры вышли из автомобиля и ключи зажигания не останутся в автомобиле.

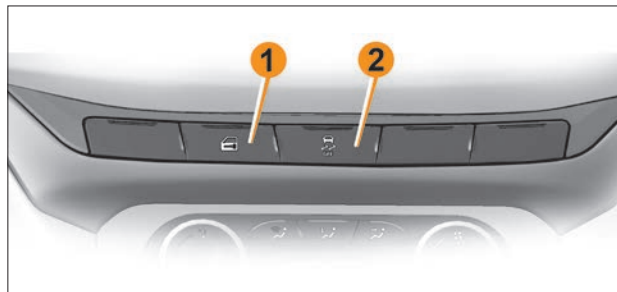
ОТВЕТСТВЕННОСТЬ ВОДИТЕЛЯ

 Если Вы решили ехать с заблокированными дверями, помните, что это может затруднить доступ спасателей в салон в экстренной ситуации.

– *Включение функции автоматической блокировки замков боковых дверей при движении.*

При заведенном двигателе нажмите кнопку центрального замка  на панели приборов **1** (рис. 3) и удерживайте ее в течение пяти секунд. Сразу после нажатия кнопки загорится светодиод, двери заблокируются. Заглушите двигатель. Функция активирована.

Запустите двигатель, после начала движения при скорости около 10 км/ч произойдет автоматическая блокировка дверей, если они не были заблокированы.





Разблокировка дверей произойдет при нажатии кнопки центрального замка или при открывании любой двери из салона на стоящем автомобиле.

– *Отключение функции автоматической блокировки замков боковых дверей при движении.*

При заведенном двигателе нажмите кнопку центрального замка  на панели приборов **1** (рис. 3) и удерживайте ее в течение пяти секунд. Функция отключена.

– *Автоматическая разблокировка замков боковых дверей при аварии.*

При аварии, в случае срабатывания подушек безопасности, происходит автоматическая разблокировка замков всех боковых дверей.

Примечание. Центральная блокировка имеет защиту замков дверей от перегрева. Если блокировка и разблокировка замков дверей происходит многократно в течение короткого промежутка времени, то система перестает реагировать на нажатие кнопки  на панели приборов, а также на нажатие кнопок  и  на ПДУ. Если это произошло, не нажимайте кнопку  на панели приборов и кнопки  и  на ПДУ некоторое время, после чего работоспособность системы полностью восстановится.

Сигнализация о забытом в выключателе зажигания ключе и не выключенном наружном освещении

Если зажигание выключено, а ключ находится в выключателе зажигания, то при открывании двери водителя зуммер выдает непрерывный звуковой сигнал, предупреждая водителя об оставленном в выключателе зажигания ключе.

Если зажигание выключено и ключ вынут из выключателя зажигания, но осталось включенным наружное освещение, то при открывании двери водителя зуммер выдает два прерывистых звуковых сигнала, предупреждая водителя о не выключенном наружном освещении.

Радиус действия пульта дистанционного управления

Дальность действия зависит от окружающих условий и может достигать до нескольких метров. Поэтому во избежание непреднамеренного отпирания или запираания дверей вследствие случайного нажатия на кнопки обращайтесь с пультом осторожно!

Неисправность пульта дистанционного управления

Убедитесь в том, что элемент питания указанной модели не разряжен, и правильно установлен. Срок службы элемента питания около двух лет.

Порядок замены элемента питания см. раздел «Замена элемента питания пульта дистанционного управления».

Система электронной блокировки пуска двигателя (иммобилизатор)

На автомобилях применяется электронный иммобилизатор, обеспечивающий их дополнительную защиту от несанкционированного использования за счет запрета пуска двигателя. Ваш автомобиль комплектуется двумя ключами выключателя зажигания (см. раздел «Ключи»).

ЗАПИРАНИЕ И ОТПИРАНИЕ ДВЕРЕЙ ВРУЧНУЮ



Рис. 4. Запирание и отпирание дверей вручную

варительно необходимо снять декоративный колпачок с наружной ручки открывания. Для снятия декоративного колпачка использовать тонкий не острый предмет (например, лезвие ключа зажигания).

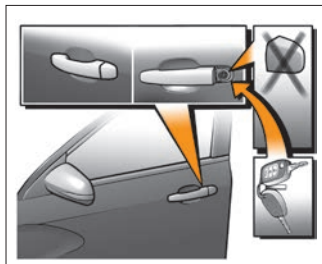

Рис. 5. Передняя левая дверь

Отпирите двери с помощью ключа, вставленного в замок двери.

Передние двери: возьмитесь рукой за ручку, обхватив сверху, и потяните ее на себя.

ВНИМАНИЕ!

При использовании механического ключа для открывания передней двери водителя, пред-

варительно необходимо снять декоративный колпачок с наружной ручки открывания.

Открытие вручную из салона
Передние двери. Потяните ручку двери 1 (рис. 5, 6).
Задние двери. Со стороны салона потяните также ручку двери 2 (рис. 7).

Запирание задней двери без ключа

Для запирания двери при неисправности ПДУ, при-



Рис. 6. Передняя правая дверь



Рис. 7. Запирание задней двери

вода замка или отсутствии питания требуется опустить флажок 3 (рис. 7), находящийся под механизмом замка, вниз и захлопнуть дверь. При одновременно включенной детской блокировке (рычажок 1, рис. 7) на двери/дверях и отсоединенной (разряженной) аккумуляторной батарее разблокировка задней двери/дверей с наружной, и внутренней стороны невозможна! Для разблокировки двери/дверей потребуется подсоединить аккумуляторную батарею.

Безопасность детей

Чтобы сделать невозможным открытие задних боковых дверей автомобиля изнутри, нажмите рычажок 1 (рис. 7) на каждой двери, закройте двери и изнутри проверьте надежность их блокировки.

В варианном исполнении при открывании передних дверей зоны входа-выхода водителя и переднего пассажира подсвечиваются специальными плафонами, расположенными в нижней части дверей.

Блоки переключателей двери водителя

Для опускания и подъема стекол передних и задних (**в варианном исполнении**) дверей используются клавиши переключателей электрических приводов стеклоподъемников на обивках дверей. Для подъема нужного Вам стекла потяните за край соответствующего переключателя электро-стеклоподъемника вверх: на обивке дверей пассажиров (рис. 12), либо в блоке переключателей водителя (рис. 9, 10, 11 (кнопки **3–6**)). Для опускания нужного Вам стекла нажмите на край соответствующего переключателя электростеклоподъемника вниз. После прекращения нажатия клавиша автоматически установится в среднем положении, и стекло останавливается в любой выбранной Вами позиции.

Назначение переключателей в блоке переключателей **в варианном исполнении** (рис. 11):

1 – переключатель (джойстик) управления электрическими приводами наружных зеркал в горизонтальном и вертикальном направлениях;

2 – переключатель выбора зеркала для управления (правое или левое);



Рис. 8. Блок переключателей двери водителя



Рис. 9. Блок переключателей

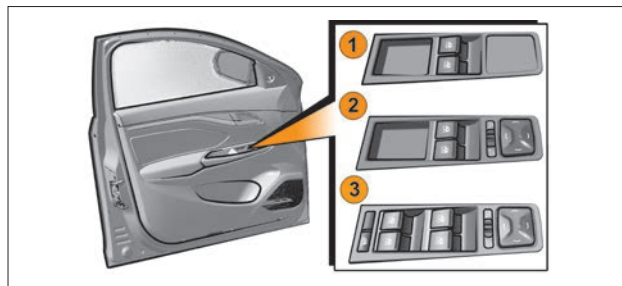

Рис. 10. Блок переключателей (в варианном исполнении)



Рис. 11. Блок переключателей (в варианном исполнении)

3..6 – клавиши управления стеклоподъемниками (соответствуют расположению стекол в автомобиле);

7 – кнопка включения или выключения питания задних электростеклоподъемников.

Для управления зеркалами нужно включить зажигание и переместить движок переключателя выбора зеркала в сторону, соответствующую зеркалу, которым нужно управлять. При этом соответствующий символ начнет подсвечиваться желтым светом, это означает возможность управления выбранным зеркалом. Управлять положением зеркала нужно при помощи джойстика 1 (рис. 11). Следует добиться необходимого положения зеркала, поочередно нажимая на одну из рисок.

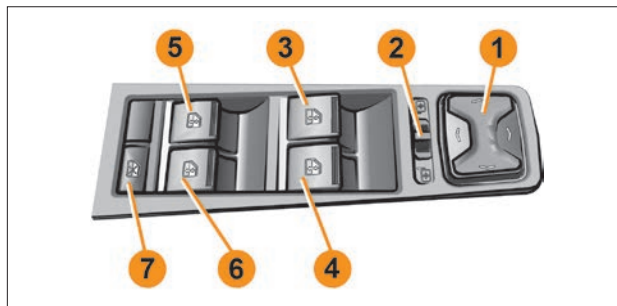
Особенности управления электростеклоподъемниками

Клавиши управления стеклоподъемниками имеют 3 позиции:

1. «Подъем стекла» (нефиксированная крайняя позиция).
2. «Выключено» (фиксированная средняя позиция).
3. «Опускание стекла» (нефиксированная крайняя позиция).

Для опускания стекла требуется непрерывное нажатие, а для подъема стекла – непрерывное поднятие клавиши. При отпускании клавиши стекло остановится в выбранном положении.

При слишком частом подъеме и опускании стекла в течение короткого периода времени или при повышенном сопротивлении движению стекла одной из двери может сработать защита от перегрева, и электрический стеклоподъемник данной двери на некоторое время отключится.

Для того чтобы отключить управление электростеклоподъемников задних дверей (**в варианном исполнении**), следует нажать кнопку **7** в блоке переключателей (рис. 11), символ в кнопке при этом будет подсвечиваться красным светом.

В варианном исполнении управление электростеклоподъемниками задних дверей сохранится для кнопок, расположенных на левой передней двери (дверь водителя).

Для возобновления возможности управления электростеклоподъемниками задних дверей следует повторно нажать кнопку **7** в блоке переключателей. Красная подсветка символа в кнопке при этом погаснет.

В базовой комплектации для подъема и спуска стекла двери вращайте рукоятку **1** (рис. 13).



Рис. 12. Переключатель стеклоподъемника пассажирский (в варианном исполнении)

ВНИМАНИЕ!

Во избежание повреждения стеклоподъемника не прислоняйте предметы к приоткрытому окну.

Предупреждение

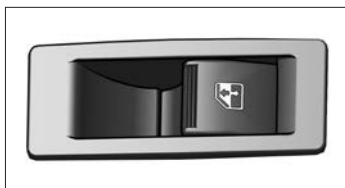
При закрытии окон с электрическими стеклоподъемниками возможно защемление пальцев рук и других частей тела, что может привести к серьезной травме.

Поэтому при использовании электрическими стеклоподъемниками будьте внимательны, особенно если в автомобиле или рядом с ним находятся дети. Убедитесь, что поднимающееся стекло ничего не защемят. В случае защемления немедленно прекратите подъем стекла и включите его опускание.

Ответственность за неправильное использование электрическими стеклоподъемниками несет водитель автомобиля. Он должен разъяснить пассажирам правила пользования и предупредить об опасностях при неправильном использовании электрическими стеклоподъемниками.

Не разрешайте детям пользоваться переключателями электростеклоподъемников!

Всегда отключайте управление электрических стеклоподъемников задних дверей при перевозке детей на задних сиденьях. Это позволит уберечь их от травм.

Выходя из автомобиля, обязательно вынимайте ключ из выключателя зажигания, чтобы отключить электростеклоподъемники и избежать случайного травмирования.



Рис. 13. Подъем стекла вручную

В качестве предупреждения об оставленном ключе зажигания, при открывании двери водителя звучит звуковой сигнал. Также звуковой сигнал будет звучать, но уже в иной тональности, если ключ зажигания вынуть, но оставить включенными габаритные огни.

Не высовывайте из открытых окон автомобиля руки и другие части тела, следите, чтобы этого не делали дети.

Выключатель открывания замка багажника

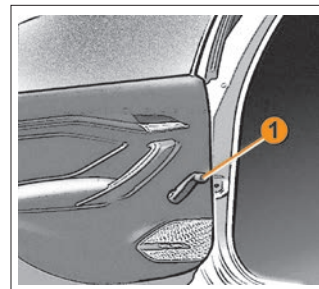

Рис. 14. Выключатель открывания замка багажника

В варианном исполнении автомобиля LADA Vesta (кузов «универсал») для открывания двери багажного отделения снаружи предусмотрен выключатель открывания замка багажника (рис. 14).

ПЕРЕКЛЮЧАТЕЛЬ СВЕТОВОЙ СИГНАЛИЗАЦИИ



Рис. 15. Рычаг переключателя световой сигнализации

I – нейтральное положение.

II – включены указатели левого поворота. Нефиксированное положение.

III – включены указатели левого поворота. Фиксированное положение.

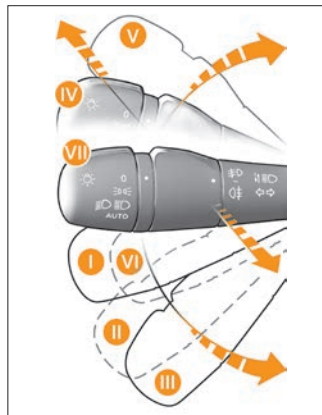
IV – включены указатели правого поворота. Нефиксированное положение.

V – включены указатели правого поворота. Фиксированное положение.

VI – на себя, подача светового сигнала. Кратковременное включение дальнего света фар неза-

висимо от положения переключателя наружного освещения. Нефиксированное положение.

VII – от себя, включен дальний свет фар, если переключателем наружного освещения включен свет фар. Фиксированное положение.

Для включения наружного освещения поверните кольцо 1 управления наружным освещением, которое имеет фиксированные положения:

- выключено. Положение фиксированное;
- включены габаритные огни. Положение фиксированное;
- включен ближний/дальний свет фар. Положение фиксированное;
- включен режим «Авто». Положение фиксированное (**в варианном исполнении**).



Рис. 16. Кольца управления на рычаге переключателя

- 1 – Кольцо управления наружным освещением.
- 2 – Кольцо управления противотуманными огнями.

может быть (**в варианном исполнении**) как фиксированным, так и нефиксированным;
 – включены передние противотуманные фары (**в варианном исполнении**). Включение возможно только при включенных габаритных огнях или ближнем свете фар. Положение может быть (**в варианном исполнении**) как фиксированным, так и нефиксированным.

ВНИМАНИЕ!

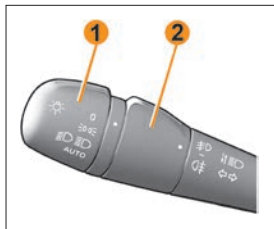
Во избежание разряда аккумуляторной батареи во время остановок и стоянок автомобиля с выключенным двигателем не оставляйте без необходимости включенными внешние световые приборы (фары и фонари). При открывании двери водителя для выхода из автомобиля раздастся звуковой сигнал, предупреждающий водителя об оставшихся включенными световых приборах. Выключите их, оставляя автомобиль на длительное время.

В этом режиме при заведенном двигателе ближний свет фар будет работать по сигналам с датчика дождя и освещенности. Для включения противотуманных огней поверните кольцо управления 2 противотуманными огнями, которое имеет фиксированные положения:

- выключено. Положение фиксированное;
- включен задний противотуманный фонарь. Включение возможно только при включенных габаритных огнях или ближнем свете фар. Положение может быть



Рис. 17. Рычаг переключателя стеклоочистителей

I – нейтральное положение. Очистители и омыватели стекол выключены. Положение фиксированное.
 II – включен прерывистый режим или режим «Авто» (**в варианном исполнении**) работы очистителя ветрового стекла. Положение фиксированное.
 III – включена малая скорость очистителя ветрового стекла. Положение фиксированное.
 IV – включена большая скорость очистителя ветрового стекла. Положение фиксированное.
В варианном исполнении большая скорость очистителя включится только при заведенном двигателе, иначе щетки стеклоочистителя выйдут из парковочного положения для удобства замены щеток.
 V – на себя, включен омыватель ветрового стекла. Положение нефиксированное.

ПЕРЕКЛЮЧАТЕЛЬ СТЕКЛООЧИСТИТЕЛЕЙ

I – нейтральное положение. Очистители и омыватели стекол выключены. Положение фиксированное.
 II – включен прерывистый режим или режим «Авто» (**в варианном исполнении**) работы очистителя ветрового стекла. Положение фиксированное.
 III – включена малая скорость очистителя ветрового



Рис. 18. Рычаг правого подрулевого переключателя

Рычаг переключателя стеклоочистителей

Стеклоочистители ветрового стекла включаются при включенном зажигании.
 1 – Кольцо регулировки длительности паузы прерывистого режима. В режиме «Авто»

служит для регулировки чувствительности датчика включения стеклоочистителя.

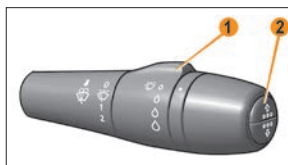
2 – Кнопки управления маршрутным компьютером.

Для управления регулировкой длительности паузы прерывистого режима используйте кольцо регулировки длительности паузы прерывистого режима, которое имеет четыре фиксированных положения.

В режиме «Авто» (**в вариантном исполнении**) для управления чувствительностью датчика включения стеклоочистителя используется кольцо регулировки длительности паузы прерывистого режима, которое имеет четыре фиксированных положения.

Для просмотра параметров маршрутного компьютера используйте нефиксируемые кнопки **2** листинга вверх или вниз: – перебор функций маршрутного компьютера – стрелка вверх (положение нефиксированное); – перебор функций маршрутного компьютера – стрелка вниз (положение нефиксированное).

ВНИМАНИЕ!

После прекращения подачи омывающей жидкости из жиклеров не допускается повторное включение насоса омывателя. Использовать систему омыва стекол повторно можно после заполнения бачка омывающей жидкостью (см. подраздел «Бачок стеклоомывателя» в разделе «Уход за автомобилем»).

ЗОНА РАСПОЛОЖЕНИЯ ПЕДАЛЕЙ

Педали

При управлении педалями акселератора, тормоза и сцепления ничто не должно мешать и препятствовать их полному ходу. Используйте только такие коврики на пол, которые не мешают управлению педалями и могут быть надежно закреплены.

ВНИМАНИЕ!

Не кладите никакие предметы на пол перед или под сиденьем водителя. Предмет может попасть в зону размещения педалей и препятствовать нормальному управлению ими. При необходимости предотвратить столкновение или быстро совершить какой-либо маневр Вы будете не в состоянии экстренно затормозить, выжать сцепление или ускориться.

Обувь для управления автомобилем



Рис. 19. Рычаг переключения механической коробки передач

Надевайте такую обувь, которая Вам по ноге и позволяет уверенно и удобно управлять автомобилем.

Механическая коробка передач (МКП)

Схема положений рычага переключения передач в механической коробке передач нанесена на его рукоятке, сверху (рис. 19): **1, 2, 3, 4, 5** – первая, вторая, третья, четвертая, пятая передачи.

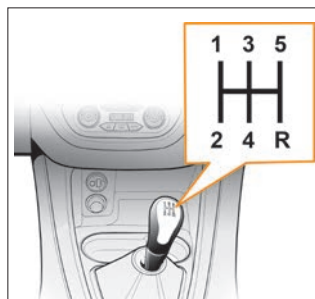
R – передача заднего хода.

Нейтральное положение – между третьей и четвертой передачей.

Перед пуском двигателя убедитесь, что рычаг переключения передач находится в нейтральном положении.

Для переключения передачи заднего хода остановите автомобиль, нажмите на педаль сцепления и, выдержав паузу (не менее 3 секунд), отведите рычаг переключения передач

из нейтрального положения вправо до упора и переместите его назад по ходу движения автомобиля.

Если включить передачу не удастся, верните рычаг в нейтральное положение, отпустите педаль сцепления, затем выжмите сцепление снова и повторите попытку включения передачи.

Обращайте внимание на полное выключение сцепления при переключении передач, для чего педаль сцепления следует отжимать до упора. Только после полного включения задней передачи отпуская педаль сцепления и начинайте движение задним ходом. Эксплуатация автомобиля с недвуключенной задней передачей может привести к повреждению деталей коробки передач.

ВНИМАНИЕ!

Включение задней передачи производится только на неподвижном автомобиле и не раньше, чем через три секунды после выжимания педали сцепления.

Инструкция пользования автоматизированной трансмиссией (АМТ)

Трансмиссия АМТ основана на базе пятиступенчатой механической коробки передач 2180, управление процессами переключения передач осуществляется синхронной работой двух электромеханических актуаторов, которые, в свою очередь, управляются контроллером трансмиссии TCU.

Актуатор переключения установлен на месте взамен штатного тросового механизма переключения.

Автомобиль с трансмиссией АМТ не имеет педали сцепления, все процессы оперирования сцеплением автоматизированы, обеспечиваются электрическими сигналами и отрабатываются актуатором сцепления.

Педальный узел автомобиля с трансмиссией АМТ управляет исключительно правой ногой.

Трансмиссия, помимо задней передачи, обозначенной **R**, имеет два основных режима движения:

– автоматический **A**, при котором, в зависимости от скорости движения, оборотов двигателя и других параметров осуществляется полностью автоматическое переключение передач без участия водителя.

– мануальный режим **M** осуществляется водителем легким касанием контактов селектора в положениях:

+ – повышение передач,

– – понижение передач.

Управление селектором легкое, с фиксированными положениями режимов, кроме касаний на повышение или понижение передач в режиме **M** (+ и –).

Все режимы трансмиссии индицированы буквенными обозначениями на декоративной крышке селектора и дублированы в цифровом виде на электронном табло комбинации приборов:

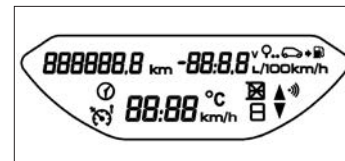

– Индикация режима работы: **N R A M**.

– Индикация включенной передачи режима работы: **1 2 3 4 5**.

– Индикация всех режимов, кроме **R**, производится одновременно с номером включенной передачи, например:



– Индикация нажатия тормозной педали .

– Индикация нагрева сцепления или неисправности трансмиссии .

Запуск двигателя возможен только в нейтральном положении **N** и при нажатой педали тормоза. Это требование безопасности и в любых других положениях селектора двигатель не запустится. В случае невыполнения одного из этих условий, будет мигать символ невыполненного действия:

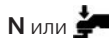

При повороте ключа зажигания возможна задержка запуска двигателя **2-3** секунды, это связано с процедурой инициализации системы управления трансмиссией.

Движение возможно после перевода селектора в положение **A** или **M** или **R** при нажатой педали тормоза. При нажатии на педаль акселератора сцепление включается и автомобиль начинает движение. Если педаль акселератора не нажимается, автомобиль не трогается, но может свободно катиться, несмотря на включенный режим движения и включенную передачу. Режим ползучести трансмиссия АМТ не имеет конструктивно.

Если после запуска двигателя перевести селектор в положение **M**, включится 1 передача. Далее можно переключать передачи в ручном режиме. Переключение повышающих передач на режиме **M** в обычных эксплуатационных режимах осуществляется только водителем последовательно 1-2-3-4-5 и в обратном порядке. Понижение передач при понижении скорости осуществляется автоматически в зависимости от снижения скорости как на режиме **A**, так и на режиме **M**, это предотвращает остановку двигателя при остановке автомобиля. Режим **M** позволяет проводить комбинированное торможение автомобиля рабочим тормозом и двигателем последовательным переключением передач на более низшие.

Будьте внимательны, при трогании и движении в режиме **M** на первой передаче можно достигнуть максимальных оборо-

тов двигателя, это выполнено специально с целью заезда на крутые и затяжные подъемы, используя только первую передачу. При достижении максимальных оборотов двигателя на второй и всех остальных передачах, система переключит передачу на повышающую с целью предотвращения повреждения двигателя.

На всех режимах движения ощущаются задержки, обусловленные работой системы синхронизации коробки передач в процессе переключения. Режим **A** настроен на максимально комфортный стиль вождения, и задержки несколько более длительны, чем на режиме **M**.

Режимы **A** и **M** обладают функцией резкого ускорения kick-down (кикдаун), он активируется в зависимости от интенсивности нажатия на педаль акселератора.

С силой до упора нажмите на педаль акселератора (до преодоления сопротивления перемещения педали), и, в зависимости от скорости и частоты вращения двигателя, автоматика переключится на оптимальную пониженную передачу. Переключение на следующую повышенную передачу произойдет сразу после достижения максимальной частоты вращения двигателя, соответствующей данной передаче.

ВНИМАНИЕ!

Необходимо учитывать, что при срабатывании устройства «kick-down» во время движения по гладким и скользким покрытиям возможна пробуксовка ведущих колес – опасность заноса!

В движении возможно переводить рычаг селектора из положения **A** в положение **M** и обратно. Если требуется выбрать самостоятельный режим переключения, или, в процессе движения на режиме **A** требуется предварительно перейти на более низшую передачу (например, при обгоне с выезд-

дом на встречную полосу движения), можно включить режим **M**, совершить маневр и после этого вернуться обратно в режим **A**, при этом система включит соответствующую скорость передачи.

При неправомерном переключении рычага из положения **A** в положение **R** в движении, система заблокирует включение передачи заднего хода. При этом индикатор символа режима **R** будет мигать, указывая водителю, что данное переключение невозможно.

Для исключения случаев поломки трансмиссии, система во всех случаях не позволит включить не соответствующую скорости передачу.

В случае необходимости раскачивания автомобиля, например, при буксовании, возможно переключение режимов **R – A** и наоборот через **N**, но без задержки в **N** и без нажатия педали тормоза, при условии, что скорость не превышает **3 км/час**.

При скорости выше **3 км/ч** переключение с **A** на **R** или с **R** на **A** не возможно. Для успешного включения передачи заднего хода в ряде случаев необходимо выждать паузу для успешной отработки системой функции обеспечения включения задней передачи.

Выключать зажигание можно в любом положении селектора. Контроллер АМТ обесточивает актуаторы после завершения всех действий по истечении 60 секунд, за это время он запоминает последнюю актуальную информацию по положению актуаторов и включает (замыкает) сцепление. Однако, в случае, когда зажигание выключено и в течение примерно 5 сек., еще при нажатой педали тормоза, селектор переводится, например, из положения **N** в положения **A**, **M/R**, то в этом случае контроллер АМТ включит первую/заднюю передачу и только потом отключится. Это сделано для того, чтобы водитель еще имел возможность бездвигать автомобиль при его стоянке, не включая зажигание заново.

В положении **N** при выключенном зажигании автомобиль может катиться и его можно буксировать, в других положениях селектора автомобиль останется на выбранном режиме (**R** – на задней передаче, **A** и **M** – на первой передаче) и сцепление замкнуто. В любом случае, в зависимости от уклона, необходимо обеспечить предупреждение самопроизвольного качения автомобиля ручным тормозом.

При въезде на крутые подъемы при малой скорости (такие, как паркинги, эстакады) следует учесть, что при снижении оборотов двигателя ниже минимальных (650 мин⁻¹), сцепление выключится автоматически, чтобы избежать останова двигателя. На уклоне это может привести к скатыванию автомобиля вниз. В данном случае необходимо обеспечивать движение с оборотами двигателя, превышающими минимальные.

ВНИМАНИЕ!

Для обеспечения безопасности при управлении автомобилем с прицепом в сложных дорожных условиях (горные, грунтовые и заснеженные дороги, либо дороги с поврежденным покрытием) использовать прицеп массой не более 450 кг (в обычных условиях движения полная масса прицепа, оборудованного тормозами не более 900 кг) и рекомендуется перейти на режим «M».

При движении по дорогам со скользким покрытием (мокрое, грязное, гололедица и т.п.) в режиме «A» рекомендуется плавное управление педалью акселератора для исключения пробуксовки колес.

При движении на спусках в горных условиях на автоматическом режиме **A**, после однократного нажатия на рабочий тормоз, включается режим торможения двигателем, при этом включается пониженная передача, кроме переключения со 2-й передачи на 1-ю (по условиям безопасности на скольз-

ких покрытиях). Это позволяет обеспечить более безопасное движение в данных условиях. Повышение передачи произойдет после выравнивания автомобиля на уклоне и нажатия на педаль акселератора.

Для облегчения процесса трогания с места на уклонах в течение 2 секунд срабатывает противооткатная система, удерживающая автомобиль на месте и предотвращающая его скатывание с уклона.

При разряженной АКБ запуск двигателя от колес буксировкой возможен. Для этого требуется ускорить автомобиль на нейтральной **N** до скорости выше **7 км/ч**, только потом переключить селектор в положение **A**. Контроллер трансмиссии зарегистрирует скорость и активирует функцию запуска с колес. Система АМТ обладает функцией аварийного режима с целью восстановления работоспособного состояния в случае каких-либо одномоментных сбоев в работе коробки передач или в электрических системах автомобиля. При этом загорится индикатор «шестеренка»  и с целью избежания возникновения более серьезных нарушений в работе системы АМТ будет пытаться восстановить функционирование самостоятельно, может также самостоятельно перейти в положение **N**, в этом случае уже необходимо остановиться и перезапустить двигатель. Если неисправность кратковременная, система АМТ переходит в нормальный режим.

Включение индикатора «шестеренка»  постоянным свечением в комбинации приборов указывает на неисправность трансмиссии. В этом случае необходима диагностика системы АМТ специализированным диагностическим оборудованием. Переключения при этом могут быть некомфортными, очень замедленными или резкими.

При сильном нагреве сцепления индикатор «шестеренка»  работает в мигающем режиме и дополнительно сцепление пульсирует в процессе трогания, чтобы предупредить води-

теля. Для автомобилей с двигателем 1,6 л при достижении первого порога нагрева, индикатор будет мигать медленно, при достижении более высоких температур и второго порога срабатывания системы диагностики, индикатор будет мигать более быстро. Для автомобилей с двигателем 1,8 л установлен только один, второй, порог срабатывания индикации. Данная индикация не является критической и несет чисто информационную функцию. Во всех случаях, после остывания сцепления, лампочка погаснет. Будьте внимательны, при неисправности датчика температуры окружающей среды, система контроля перегрева сцепления не может корректно срабатывать и предупреждать водителя. В этом случае необходимо срочно заменить датчик.

Автоматизированная коробка передач

При комплектации автомобиля автоматизированной коробкой передач движение происходит нажатием только педалей акселератора и тормоза. Первая передача во всех случаях является стандартной передачей для трогания с места.

После запуска двигателя, перевода селектора в положение **R**, **A** или **M** и перевода ноги с педали тормоза на педаль акселератора, выключения ручного тормоза (если он был включен) и приведения в действие педали акселератора автомобиль стартует. Переключение передач в режиме **A** выполняется полностью автоматически.

Водитель может использовать рычаг переключения передач для завершения автоматического режима в любое время и выполнять ручное вмешательство в программу автоматического привода. Водитель может сохранить фактическую передачу или переключить коробку передач на более низкую или высокую передачу вручную. Если повышение или понижение передачи приведёт к чрезмерно завышенным или заниженным оборотам двигателя, неправомерное переключение передач будет заблокировано.

Компьютер отображает в комбинации приборов следующую информацию, касающуюся функционирования автоматизированной коробки передач:

- автоматический или ручной режим (**AUTO** или **MANUAL**);
- включенная передача;
- индикатор нажатия тормозной педали.

Рычаг переключения передач автоматизированной коробки передач

Рычаг переключения передач имеет 2 линии (см. рис.) – одна для переключения из нейтрального положения (**N**) на задний ход (**R**) или автоматический режим (**A**) и другая для переключения на более высокую или низкую передачу в режиме ручного управления (**M**). Две линии соединены для переключения между автоматическим режимом (**A**) и режимом ручного управления.

Режим ручного управления (**M**) может быть включен только из автоматического режима (**A**). Передачу заднего хода (**R**) можно запрашивать только из нейтрального положения (**N**).

Переключение на более высокую (+) или низкую передачу (–) возможно только в режиме ручного управления (**M**).

Положения (**N**), (**R**), (**A**), (**M**) являются фиксированными, положения (+) и (–) нефиксированные.

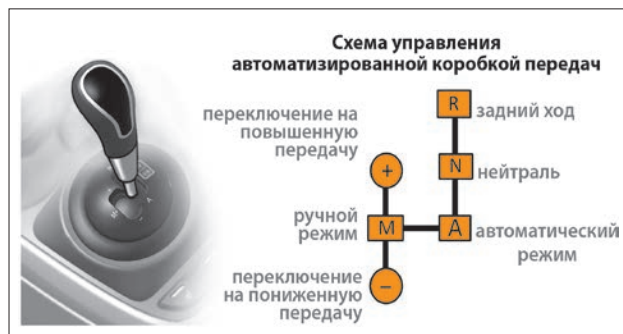

СИДЕНЬЯ

ПЕРЕДНИЕ СИДЕНЬЯ

Ручная регулировка переднего сиденья в продольном направлении

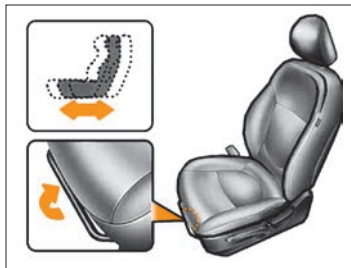

Чтобы переместить сиденье вперед или назад, выполните следующие действия:

- Потяните вверх рычаг разблокирования салазок и удерживайте его.
- Сдвиньте сиденье в требуемое положение.
- Опустите рычаг и убедитесь в том, что сиде-

нье зафиксировано на новом месте.

Производите регулировку положения сиденья до начала движения.

Убедитесь в том, что сиденье надежно зафиксировано, попытавшись сдвинуть его без рычага. Если сиденье движется, оно не зафиксировалось должным образом.

Предупреждение

Запрещается регулировать положение водительского сиденья во время движения автомобиля. Сиденье может резко сдвинуться с места, что приведет к потере контроля над автомобилем.

Наклон спинки сиденья

Чтобы изменить угол наклона спинки сиденья, выполните следующие действия:



1. Немного наклонитесь вперед и поднимите рычаг регулировки угла наклона спинки сиденья.
2. Осторожно отклонившись назад, установите спинку сиденья в требуемое положение.
3. Отпустите рычаг и убедитесь в том, что спинка сиденья зафиксирована в новом положении.

Регулировка сиденья по высоте



Чтобы изменить положение подушки сиденья по высоте, воздействуйте на рычаг, расположенный с внешней стороны подушки. Для того чтобы опустить подушку сиденья, толкните рычаг несколько раз вниз. Для того, чтобы поднять подушку сиденья, толкните рычаг несколько раз вверх.

Подлокотник

Штатный подлокотник водителя имеет 3 горизонтальных фиксированных положения для обеспечения удобного положения правой руки и одно вертикальное (подлокотник поднят вверх)





для доступа к рычагу стояночного тормоза. Для выбора одного из 3-х горизонтальных положений потяните подлокотник немного вверх для разблокировки механизма и затем вверх или вниз до очередного фиксированного положения.

ВНИМАНИЕ!

Запрещается прикладывать чрезмерные нагрузки к подлокотнику, поднятому вверх, в направлении «назад» (со стороны заднего сиденья) во избежание нарушения работоспособности подлокотника.

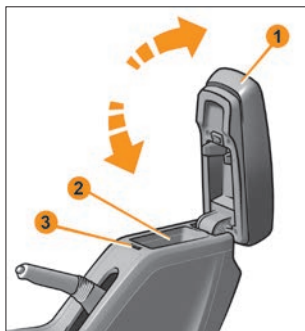
В варианном исполнении салон автомобиля LADA Vesta (кузов «универсал») оборудован более комфортабельным и функциональным подлокотником **1**, фиксируемым магнитным держателем **3**. Подъем подлокотника производится до вертикального положения без промежуточной фиксации. Под открытым подлокотником располагается ниша **2** для хранения мелких вещей.



 **Подъем подлокотника производить за переднюю часть без резкого отбрасывания назад.**

В варианном исполнении (кузов «седан») передние сиденья оборудованы электрическими подогревателями, которые включаются при работающем двигателе выключателями **1** и **2**.

Для включения обогрева левого сиденья необходимо нажать на левый выключатель, для включения обогрева правого сиденья – правый. Выключения обогрева производится повторным нажатием на выключатель. Контрольный световой индикатор, расположенный на клавише выключателя, будет светиться в течение всего времени работы обогревателя.



В варианном исполнении автомобиля LADA Vesta (кузов «универсал») передние сиденья также оборудованы электрическими подогревателями **1** и **2**, с возможностью ступенчатого изменения уровня нагрева, которые включаются при работающем двигателе выключателями, расположенными в блоке управления обогревом сидений. Для включения сиденья водителя необходимо нажать на выключатель **1** (см. рис.), для включения обогрева сиденья пассажира – на выключатель **2**.

Алгоритм работы обогрева и световых индикаторов: Максимальный обогрев – первое нажатие кнопки, светятся три световых индикатора.



Средний обогрев – второе нажатие кнопки, правый сигнализатор гаснет, светятся левый и средний.

Минимальный обогрев – третье нажатие кнопки – средний сигнализатор гаснет, светится только левый.

Четвертым нажатием на кнопку, обогрев сидений выключается.

ПОДГОЛОВНИКИ

Водительское и переднее пассажирские сиденья оборудованы подголовниками.

Регулировка по высоте

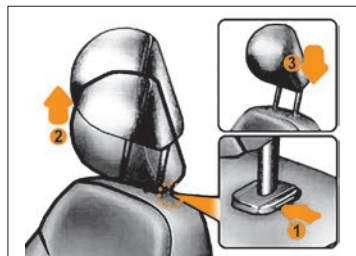

Чтобы поднять подголовник, потяните его вверх до требуемого положения **2**.

Чтобы опустить подголовник, нажмите кнопку фиксатора **1** на опоре подголовника и, удерживая ее, опустите подголовник в требуемое положение **3**. Оптимальное положение подголовника – когда его верхняя кромка находится на одном уровне с верхней частью головы. Если добиться этого невозможно, для людей очень высокого роста необходимо под-

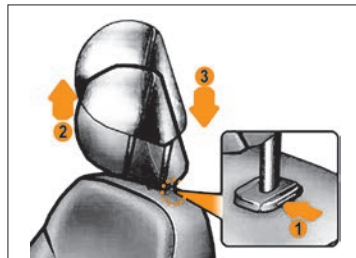

нять подголовник в крайнее верхнее положение, а для людей очень низкого роста – опустить в крайнее нижнее положение.

Снятие и установка

Чтобы снять подголовник, поднимите его на максимальную высоту, нажмите кнопку фиксатора **2** и извлеките подголовник из спинки сиденья. Чтобы установить подголовник на место, введите стержни подголовника в отверстия и нажмите кнопку фиксатора **1**. Затем отрегулируйте положение подголовника по высоте.

ЗАДНИЕ СИДЕНЬЯ

Складывание заднего сиденья

Спинки заднего сиденья могут быть сложены для облегчения перевозки длинномерных предметов и увеличения объема багажного отделения автомобиля.

1. Проследите за тем, чтобы ленты задних ремней безопасности находились в направляющих. Убедитесь, что все задние ремни безопасности отстегнуты от замков.
2. Установите спинку переднего сиденья в вертикальное положение; при необходимости сдвиньте переднее сиденье вперед.
3. Потяните рукоятку фиксатора **A** и сложите спинку заднего сиденья вперед и вниз.
4. Чтобы использовать заднее сиденье для перевозки пассажиров, потяните рычаг фиксатора и поднимите спинку заднего сиденья. Откиньте спинку заднего сиденья назад до щелчка фиксатора.
5. Верните задний ремень безопасности в исходное положение.
6. После полной установки спинки заднего сиденья в исходное положение проверьте положение рукоятки фиксатора.

Предупреждение

Не допускайте нахождение ремней за спинкой при возвращении ее в рабочее положение для обеспечения возможности пользоваться ими затем по назначению и во избежание повреждения лент ремней замком спинки.

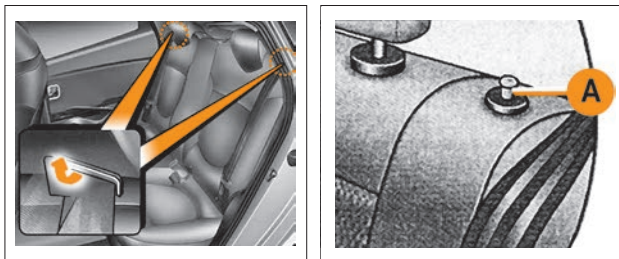

В варианном исполнении автомобиля LADA Vesta (кузов «универсал») задние сиденья оборудованы электрическими подогревателями, которые включаются при работающем двигателе выключателями (см. рис.), расположенными на задней стенке центрального подлокотника. Для включения левого сиденья необходимо нажать на выключатель **1**, для включения обогрева правого сиденья – на выключатель **2**. Выключение



обогрева производится повторным нажатием на выключатель или при выключении двигателя. Контрольный световой индикатор, расположенный на клавише выключателя, будет светиться в течение всего времени работы обогревателя.

Задние сиденья оборудованы подлокотником, вытягивать его из спинки нужно за лямку (см. рис.)

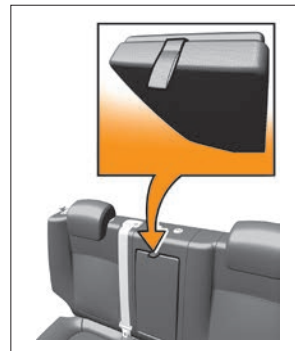

СИСТЕМА ПАССИВНОЙ БЕЗОПАСНОСТИ

Ваш автомобиль оборудован системой пассивной безопасности (СПБ). В зависимости от комплектации автомобиля СПБ включает в себя:

- Диагонально-поясные ремни безопасности с запирающим устройством инерционного типа для всех посадочных мест.
- Диагонально-поясные ремни безопасности с запирающим устройством инерционного типа, с устройством предварительного натяжения и ограничения нагрузки для водителя и переднего пассажира (**в варианном исполнении**).
- Подушкой безопасности водителя.
- Подушкой безопасности переднего пассажира (**в варианном исполнении**).
- Боковыми подушками безопасности водителя и переднего пассажира (**в варианном исполнении**).
- Система оповещения о непристегнутом ремне безопасности водителя.
- Система оповещения о непристегнутом ремне безопасности переднего пассажира (**в варианном исполнении**).
- Блок управления и датчик фронтального удара.
- Датчики бокового удара (**в варианном исполнении**).
- Выключатель фронтальной подушки безопасности переднего пассажира (**в варианном исполнении**).

В зависимости от силы и направления удара возможны следующие варианты срабатывания СПБ:

– При слабом фронтальном или боковом столкновении, переворачивании, наезде колесом на невысокое препятствие (бордюр, яма и т. д.), падении автомобиля с невысокого выступа срабатывает блокировка ремней безопасности запирающим устройством инерционного типа.

– При фронтальном или боковом столкновении средней силы дополнительно срабатывает устройство предварительного натяжения ремней безопасности водителя и переднего пассажира.

– При сильном фронтальном столкновении дополнительно надуваются подушки безопасности водителя и переднего пассажира.

– При сильном боковом столкновении дополнительно надувается боковая подушка безопасности водителя или переднего пассажира.

ВНИМАНИЕ!

Подушки безопасности, а также устройства предварительного натяжения ремней безопасности водителя и переднего пассажира срабатывают только при включенном зажигании.

Подушки безопасности, а также устройства предварительного натяжения ремней безопасности водителя и переднего пассажира срабатывают независимо от того, находится на сиденье человек или нет.

Подушки безопасности, а также устройства предварительного натяжения ремней безопасности водителя и переднего пассажира могут сработать при ударе сзади, переворачивании, ударе по кузову автомобиля, наезде на бордюр, попадании колеса в яму, падении автомобиля с выступа и т. д., если автомобиль будет испытывать воздействия

аналогичные тем, которым он подвергается при фронтальном или боковом столкновении.

Во всех случаях, требующих ремонта, диагностики или замены компонентов СПБ, а также рулевого колеса, панели приборов и (или) сидений, обращайтесь на сервисную станцию дилера.

При утилизации автомобиля обязательно обратитесь на сервисную станцию дилера для демонтажа компонентов.

РЕМНИ БЕЗОПАСНОСТИ

Ваш автомобиль оборудован диагонально-поясными ремнями безопасности с запирающим устройством инерционного типа для водителя и каждого пассажира.

Ремни безопасности являются эффективным средством защиты водителя и пассажиров от тяжёлых последствий дорожно-транспортного происшествия (ДТП).

В зависимости от комплектации автомобиля ремни безопасности переднего ряда сидений дополнительно могут иметь устройство предварительного натяжения, предназначенное для выбора возможной слабину ленты ремня, а также устройство ограничения нагрузки, снижающее усилие удержания человека для обеспечения более эффективной защиты при ДТП. Устройство предварительного натяжения срабатывает независимо от того, пристёгнут ремнём безопасности человек или нет.

В Вашем автомобиле имеется система оповещения о непристёгнутом ремне безопасности водителя. При включении зажигания, если ремень безопасности не пристёгнут, загорается сигнальная лампа «Ремень безопасности» в комбинации приборов (см. раздел «Органы управления и приборы»), а при движении автомобиля подаётся звуковой сигнал. В зависимости от комплектации автомобиля, системой оповещения о непристёгнутом ремне безопасности,

дополнительно может быть оборудовано место переднего пассажира.

После посадки в автомобиль всегда пристёгивайтесь ремнями безопасности, не перевозите непристёгнутых ремнём безопасности пассажиров – соблюдайте требования Правил дорожного движения. Используйте отдельный ремень безопасности для каждого пассажира, взрослого или ребёнка.

Прежде чем запускать двигатель, выполните регулировку водительского места, мест для всех пассажиров и регулировку ремней безопасности для обеспечения наилучшей защиты.

Беременные женщины должны пользоваться ремнями безопасности, располагая поясную ветвь ремня как можно ниже и удобнее. Не допускается расположение поясной ветви ремня на животе.

В случае загрязнения ремня безопасности для очистки используйте мягкие салфетки, смоченные в слабом мыльном растворе. Не используйте для очистки ремней агрессивные или абразивные материалы.

Во всех случаях, требующих ремонта или замены ремней безопасности, обращайтесь на сервисную станцию дилера.

ЗАПРЕЩАЕТСЯ

– Самостоятельный демонтаж ремней безопасности, разборка, ремонт, поджигание, подключение к источникам напряжения.

– Самостоятельная замена ремней безопасности.

– Вносить изменения в конструкцию элементов системы безопасности (ремней безопасности и их креплений).

– Подвергать ремни безопасности воздействию высокой температуры (например, гладить утюгом, прижигать зажигалкой или тлеющей сигаретой и т. п.).

– Допускать перекручивание лент ремня безопасности при пристёгивании.

– Использовать какие-либо предметы для ослабления прилегания ремня к телу (например, прищепки для белья, зажимы и т. п.). Ослабленный ремень безопасности может привести к травмированию при ДТП.

– Использовать какие-либо предметы для блокировки системы оповещения о непристёгнутом ремне.

– Пропускать диагональную ветвь ремня под рукой или за спиной. Пропускать поясную ветвь ремня под бёдрами.

– Использовать один ремень для пристёгивания нескольких человек.

– Пристёгивать одним ремнём человека вместе с ребёнком, сидящим у него на коленях.

– Использовать ремень безопасности, если на нём появились признаки износа или повреждения (потёртости, разрывы, трещины и другие повреждения).

– Использовать ремни безопасности после ДТП без предварительной оценки (и/или замены) на сервисной станции дилера.

– Пристёгивать ремень безопасности к замку, предназначенному для другого ремня.

– Допускать попадание посторонних предметов в зоны крепления ремней безопасности и зоны прохождения лент ремня.

– Пристёгиваться ремнём безопасности с нарушением требований данного руководства.

Чтобы отрегулировать положение диагональной ветви ремня относительно шеи (только для переднего ряда сидений) установите регулятор **2** (рис. 2) в одно из фиксированных положений так, чтобы верхняя часть ремня располагалась как можно выше, но при этом ремень не касался шеи и не давил на плечо.

Для перемещения регулятора вниз нажмите на клавишу **1** (рис. 2) и переместите регулятор. Перемещение регулятора вверх осуществляйте без нажатия на клавишу. Завершив регулировку ремня безопасности, убедитесь, что он надёжно зафиксирован.

ПРИСТЁГИВАНИЕ РЕМНЁМ БЕЗОПАСНОСТИ



Рис. 1. Регулировка ремня безопасности

Чтобы пристегнуться ремнём, плавно вытяните его, взявшись за язычок ремня **2** (рис. 1), и вставьте язычок в замок **1** до щелчка, не допуская при этом перекручивания лент. Проверьте надёжность фиксации ремня в замке, потянув за язычок.

При пристёгивании ремней безопасности заднего ряда сидений не допускайте перепутывания замков. Ремни безопасности боковых пассажиров **3** (рис. 1) необходимо пристёгивать к замкам **4**, а ремень безопасности заднего среднего пассажира **5** к замку **6**.

Если при вытягивании ремня срабатывает механизм блокировки, отпустите ремень назад и снова вытяните его.

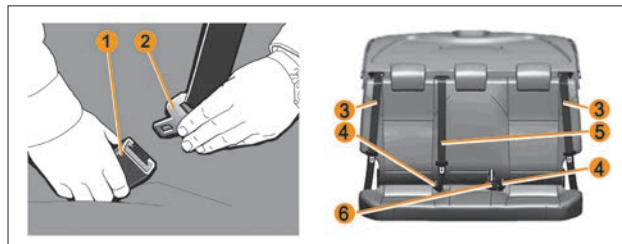
Если Ваш ремень безопасности изначально полностью заблокирован, убедитесь, что автомобиль находится на горизонтальной поверхности (механизм блокировки может срабатывать при стоянке на подъёме (спуске) или с частичным заездом на бордюр), затем медленно, но сильно потяните за ремень и вытяните его примерно на 3 см. Затем отпустите ремень для втягивания и снова вытяните его.

Если неисправность сохраняется, обратитесь на сервисную станцию дилера.

РЕГУЛИРОВКА РЕМНЯ БЕЗОПАСНОСТИ



Рис. 2. Пристегивание ремня безопасности

Сядьте на сиденье, полностью откинувшись на спинку. Диагональная ветвь ремня должна располагаться как можно ближе к основанию шеи, но не лежать на ней. Поясная ветвь ремня должна плотно прилегать к бёдрам.

Не допускается, чтобы поясная ветвь ремня находилась на талии или животе. Ремень должен как можно плотнее прилегать к телу. Не надевайте при езде на автомобиле объёмную одежду, не допускайте попадания под ремень посторонних предметов.

Чтобы отрегулировать положение поясной ветви ремня расположите её как можно ниже на бёдрах и потяните диагональную ветвь ремня, как показано на рисунке, до плотного прилегания ремня к телу.

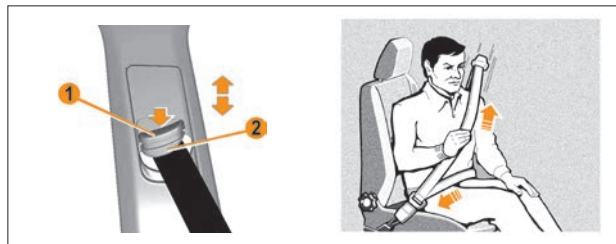
Чтобы отрегулировать положение диагональной ветви ремня относительно шеи (только для переднего ряда сидений) установите регулятор **1** в одно из фиксированных положений так, чтобы верхняя часть ремня располагалась как можно выше, но при этом ремень не касался шеи и не давил на плечо. Для перемещения регулятора вниз нажмите на клавишу **2** и переместите регулятор. Перемещение регулятора вверх

осуществляйте без нажатия на клавишу. Завершив регулировку ремня безопасности, убедитесь, что он надёжно зафиксирован.

ОТСТЁГИВАНИЕ РЕМНЯ БЕЗОПАСНОСТИ

Для отстёгивания ремня нажмите на красную кнопку замка, ремень втянется автоматически. Для обеспечения полного втягивания направляйте ремень, придерживая его за язычок рукой.

Перед выходом из автомобиля убедитесь, что ремень безопасности вернулся в первоначальное положение, во избежание попадания элементов ремня в дверной проём. Это может привести к повреждению ремня безопасности при закрытии двери. Ремень в таком случае может оказаться непригодным для дальнейшей эксплуатации.

ПОДУШКИ БЕЗОПАСНОСТИ

Ваш автомобиль оборудован фронтальной надувной подушкой безопасности водителя. В зависимости от комплектации автомобиля, фронтальной надувной подушкой безопасности



может быть оборудовано место переднего пассажира, а также места водителя и переднего пассажира могут быть оборудованы боковыми надувными подушками безопасности.

Подушки безопасности являются дополнительным к ремням безопасности средством защиты водителя и переднего пассажира, для обеспечения более эффективной защиты от тяжёлых последствий дорожно-транспортного происшествия (ДТП). Подушки безопасности срабатывают под воздействием сильного фронтального или бокового ускорения, возникающего при ДТП.

Фронтальная надувная подушка безопасности водителя размещается внутри центральной панели рулевого колеса. Фронтальная надувная подушка безопасности переднего пассажира размещается внутри панели приборов, непосредственно перед сиденьем переднего пассажира.

Боковые надувные подушки безопасности водителя и переднего пассажира размещаются внутри спинок передних сидений. О наличии соответствующей надувной подушки безопасности в автомобиле свидетельствует надпись «**AIRBAG**» на центральной панели рулевого колеса и спинке сиденья – для водителя, на панели приборов и спинке сиденья – для переднего пассажира. Кроме того, на боковой поверхности панели приборов и противосолнечном козырьке со стороны переднего пассажира располагаются соответствующие предупреждающие пиктограммы.

Ваш автомобиль оборудован системой самотестирования подушек безопасности. Процесс самотестирования запускается каждый раз при включении зажигания, о чём свидетельствует включение сигнальной лампы «Система надувных подушек безопасности» в комбинации приборов (см. раздел «Органы управления и приборы»). После завершения самотестирования (примерно через 3 секунды) сигнальная лампа гаснет. Если при включении зажигания сигнальная лампа не

загорается, либо продолжает гореть по истечении трёх секунд, либо включается после завершения процесса самотестирования, это свидетельствует о возникновении неисправности. В этом случае следует обратиться на сервисную станцию дилера.

Подушка безопасности приводится в действие пиротехническим устройством, наполняющим газом тканевый мешок, чем объясняется звук хлопка, а также выделение тепла и дыма при их срабатывании (что не означает начало пожара). Раскрываясь, подушки безопасности ослабляют удар головы и грудной клетки водителя о рулевое колесо и головы и грудной клетки переднего пассажира о панель приборов при фронтальном столкновении, а также ослабляют удар головы и грудной клетки водителя и переднего пассажира о центральную стойку при боковом столкновении.

При срабатывании подушек безопасности человек может получить повреждения кожи или иные травмы. Поверхности кожи, на которых появятся признаки раздражения, следует промыть мыльным раствором. При раздражении глаз следует промыть их чистой водой. При длительных беспокойствах следует обратиться к врачу.

В целях безопасности следует проверять исправности системы подушек безопасности в случаях попадания автомобиля в ДТП, угона или попытки угона.

Во всех случаях, требующих ремонта, замены или диагностики подушек безопасности, обращайтесь на сервисную станцию дилера.

ВНИМАНИЕ!

Подушки безопасности обеспечивают оптимальную защиту при правильной установке положения сиденья, спинки сиденья и подголовника. Вся спина должна опираться на спинку сиденья, а сиденье должно быть отодвинуто назад

настолько, насколько это практически удобно водителю, чтобы в вертикальном сидячем положении, слегка согнутыми в локтях руками, можно было держать рулевое колесо. Сиденье переднего пассажира максимально отодвинуть назад и привести спинку в вертикальное положение так, чтобы не испытывать дискомфорт. Ремни безопасности должны быть пристёгнуты и отрегулированы по росту человека. Неправильная посадка и (или) непристёгнутый ремень безопасности в случае раскрытия подушек безопасности может привести к серьёзной травме или гибели, т.к. для подушек безопасности, при наполнении их газом, необходимо пространство.

ЗАПРЕЩАЕТСЯ

- Самостоятельный демонтаж подушек безопасности, разборка, ремонт, поджигание, подключение к источникам напряжения.
- Самостоятельная замена или ремонт подушек безопасности, рулевого колеса, передних сидений и элементов отделки салона.
- Вносить изменения в конструкцию элементов системы безопасности (подушек безопасности и их креплений).
- Размещать посторонние предметы (наклейки, часы, держатели для телефона или навигатора и т. д.) на рулевом колесе и панели приборов в зонах установки фронтальных подушек безопасности.
- Размещать посторонние предметы (зонты, сумки и т. д.) между передним пассажиром и панелью приборов.
- Размещать посторонние предметы (зонты, трости, одежду и т. д.) на спинках передних сидений, а также в проёме между внешней стороной спинки сиденья и боковой частью автомобиля в зонах установки боковых подушек безопасности.

- Держать на руках какие-либо предметы, детей или домашних животных.
- Устанавливать чехлы на передние сиденья, оборудованные боковыми подушками безопасности. (Допускается использование только специальных чехлов. За информацией обращайтесь к представителю дилера).
- Водителю и переднему пассажиру, во время движения, близко наклоняться к рулевому колесу и панели приборов, а также держать руки в зонах установки подушек безопасности. Переднему пассажиру класть ноги на панель приборов или сиденье.
- Перевозить переднего пассажира при отключенной фронтальной подушке безопасности пассажира (см. раздел «Установка детских удерживающих устройств»).

Ситуации со срабатыванием системы пассивной безопасности водителя и переднего пассажира

Надувные подушки безопасности являются дополнительным средством защиты для пристегнутого ремнем безопасности водителя, переднего пассажира. Раскрытие подушек безопасности осуществляется в зависимости от силы, направления удара и других факторов (скорости движения автомобиля, плотности и жесткости объекта, с которым сталкивается автомобиль и т.д.). При определенном сочетании этих факторов от датчиков поступает электронный сигнал срабатывания (раскрытия) подушек безопасности.

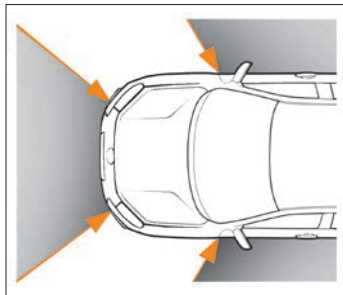

При определенном сочетании этих факторов от датчиков поступает электронный сигнал срабатывания (раскрытия) подушек безопасности.

Надувные подушки безопасности срабатывают: при сильном фронтальном столкновении – фронтальные подушки, при сильном боковом столкновении – боковая подушка со стороны удара:

- при определённой тяжести столкновения;
 - в зонах действия, показанных на рисунке, выделены цветом.
- Однако надувные подушки безопасности могут сработать и в других аварийных ситуациях, если автомобиль будет испытывать воздействия, аналогичные тем, которым он подвергается при сильном фронтальном или боковом столкновении.



Примеры ситуаций со срабатыванием системы пассивной безопасности водителя и переднего пассажира:

- столкновение с неподвижным недеформируемым препятствием: подушка может сработать при небольшой скорости движения;
- столкновение с подвижным деформируемым препятствием (например, с другим автомобилем): подушка срабатывает

только при повышенной скорости движения автомобиля и в зоне действия и срабатывания;

– в случае достаточного по силе удара, воздействующего на автомобиль спереди, некоторые примеры схематично показаны на рисунке.

Удерживающая система не срабатывает при:

- выключенном зажигании;
- недостаточной тяжести фронтальных или боковых столкновений;
- опрокидывании автомобиля;
- ударах в автомобиль вне зоны действия и срабатывания или сзади, т.е. в случаях, когда она не может способствовать повышению безопасности.

Подушки безопасности могут не раскрыться при столкновениях на низкой скорости. Подушки безопасности не рассчитаны на раскрытие в таких ситуациях, поскольку их срабатывание не приводит к повышению уровня защищенности, обеспечиваемого ремнями безопасности.

Передние подушки безопасности могут не раскрыться при боковом столкновении, поскольку при этом люди, находящиеся в автомобиле, смещаются в сторону удара, и раскрытие передних подушек безопасности не приводит к повышению уровня защищенности. Однако боковые подушки безопасности, в зависимости от скорости движения автомобиля, интенсивности и угла направленности удара, могут раскрыться.

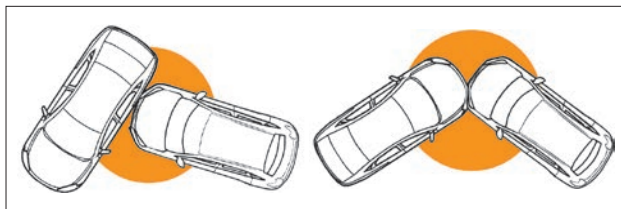

При столкновениях под некоторыми углами люди, находящиеся в автомобиле, смещаются в сторону удара. Если подушки безопасности не обеспечивают дополнительную защиту в этом направлении, датчики удара не выдают команду на раскрытие подушек безопасности.

В ряде случаев автомобиль может оказаться под автомобилем с более значительным дорожным просветом. Подушки безопасности в такой ситуации могут не раскрыться, поскольку замедление, регистрируемое датчиком удара, при таких столкновениях сравнительно невелико.

Подушки безопасности могут не раскрыться при фронтальном столкновении автомобиля с такими объектами как столбы или деревья, так как направление концентрированной силы удара находится вне силовых элементов кузова (лонжеронов). В этом случае датчики могут не зарегистрировать удар такой силы, которая необходима для раскрытия подушек безопасности.

Степень повреждения кузова автомобиля при столкновении (или отсутствие серьезных повреждений) не всегда является показателем нормальной или ненормальной работы системы пассивной безопасности. В некоторых случаях сильные повреждения кузова свидетельствуют о том, что значительная

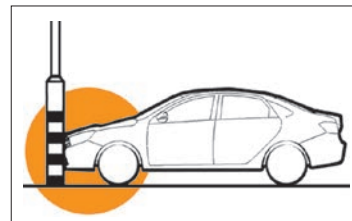
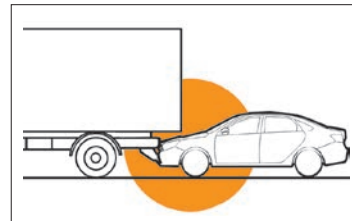

часть энергии удара была поглощена деформацией элементов кузова. При этом пороговое значение замедления, на которое настроены датчики замедления и которое вызывает срабатывание подушек безопасности, могло быть не превышено. В других случаях, когда удар пришелся на более жесткую часть автомобиля (например, ходовую часть) и сопровождался более значительным замедлением, кузов не получает значительных видимых повреждений, а подушки срабатывают.

При раскрытии подушки безопасности опасность ограничения видимости для водителя практически отсутствует, так как она наполняется и сдувается за короткий промежуток времени.

Подушка безопасности обеспечивает оптимальную защиту при правильной установке положения сиденья, спинки сиденья и подголовника. Вся спина должна опираться на спинку сиденья, а сиденье должно быть отодвинуто назад настолько, насколько это практически возможно водителю, чтобы в вертикальном сидячем положении слегка согнутыми в локтях руками можно было держать рулевое колесо. Сиденье переднего пассажира максимально отодвинуть назад и привести спинку в вертикальное положение так, чтобы не испытывать неудобство и дискомфорт. Неправильная посадка в случае раскрытия подушек безопасности может привести к серьезной травме или гибели. Для подушки безопасности необходимо пространство при наполнении ее газом.

Система пассивной безопасности водителя и переднего пассажира является автономным устройством разового использования. После срабатывания блок управления, модули надувных подушек безопасности и ремни безопасности с устройством предварительного натяжения подлежат обязательной замене у дилера.

ВНИМАНИЕ!

1. Надувная подушка безопасности не заменяет ремень безопасности, она только дополняет его действие, поэто-

му всегда пристегивайтесь ремнями безопасности. Кто не пользуется ремнями безопасности, рискует получить в момент ДТП существенно более тяжелые травмы или даже быть выброшенным из автомобиля, причем не исключена возможность смертельного исхода. Ремень способствует тому, что при ДТП вы примете наиболее безопасное сидячее положение, при котором подушка безопасности может обеспечить наибольшую эффективность защиты.

2. Никогда не крепите никакие предметы на рулевом колесе и панели приборов, поскольку при раскрытии подушек безопасности они могут привести к травмам. Такая же опасность существует и в тех случаях, когда водитель или пассажир курит трубку или использует мобильный телефон во время езды.

3. Управляя автомобилем, не кладите предплечья/ладони на место, в котором смонтирована подушка безопасности.

4. При движении пассажир на переднем сиденье не должен опираться на панель приборов и держать на руках какие-либо предметы, которые могут причинить травмы при срабатывании удерживающей системы. Также не должен класть ноги на панель приборов или на сиденье, т.к. это может привести к серьезным травмам. Пассажиру рекомендуется постоянно следить за тем, чтобы все части его тела (колени, руки, голова и т.д.) располагались на достаточном удалении от панели приборов. После снятия детского сиденья с сиденья пассажира следует снова включить подушку безопасности пассажира для обеспечения защиты пассажира в случае фронтального удара.

5. Запрещено устанавливать детское сиденье против направления движения на сиденье переднего пассажира, если не отключена подушка безопасности переднего пассажира.

6. Сигнализатор диагностики должен включаться на 3–4 секунды после включения зажигания и выключить-

ся. Последующее включение сигнализатора диагностики в процессе эксплуатации автомобиля означает, что в системе пассивной безопасности обнаружена неисправность и ее срабатывание при фронтальном или боковом столкновении не гарантировано.

7. Запрещается самовольное вмешательство в удерживающую систему. Все работы по ней должны выполняться только у дилеров специально обученным персоналом.

8. Сразу после срабатывания подушек безопасности некоторые элементы системы могут иметь высокую температуру. Во избежание ожогов не прикасайтесь к горячим деталям.

9. Поверхности кожи, на которых появляются признаки раздражения, следует тщательно промыть мыльным раствором. При раздражении глаз необходимо промыть их чистой водой. При длительных беспокойствах следует обратиться к врачу.

10. При утилизации автомобиля обязательно провести демонтаж компонентов системы пассивной безопасности у дилеров.

Предупреждение

Боковая подушка безопасности является дополнительным средством защиты водителя и переднего пассажира, пристегнутых ремнями безопасности, при боковом столкновении!

Между внешней боковой поверхностью передних сидений и обивкой двери не должны располагаться посторонние предметы!



Запрещается использование чехлов на сиденьях с боковыми подушками безопасности водителя и переднего пассажира!

Запрещается вешать или крепить посторонние предметы на поручнях.

Во избежание непроизвольного срабатывания боковых подушек безопасности не допускайте ударов по центральным стойкам в зоне установки боковых датчиков удара при включенном зажигании.

Любое вмешательство в систему пассивной безопасности может привести к ее неправильному функционированию и, как следствие, к серьезным травмам!

В варианном исполнении автомобиль комплектуется выключателем подушки безопасности пассажира, предназначенным для отключения подушки при размещении на переднем сиденье ребёнка в специальном детском кресле. Отключение подушки безопасности предотвращает травмирование ребёнка при её срабатывании. Выключатель расположен на правой боковой поверхности панели приборов (см. раздел «Панель приборов») и доступен только при открытой двери переднего пассажира.

Для отключения подушки безопасности следует нажать на рукоятку (рис. 1) и повернуть её в положение **OFF**, для включения – в положение **ON**. При этом в блоке освещения салона включится сигнализатор «Отключена подушка безопасности переднего пассажира» (см. раздел «Освещение салона»).





Предупреждающие таблички (рис. 2) о недопустимости установки детского кресла, обращённого спиной по ходу движения, при включенной подушке безопасности переднего пассажира расположены на противосолнечном козырьке переднего пассажира и правой боковой поверхности панели приборов.



Выключатель отключения подушки безопасности пассажира
(в варианном исполнении)

ВНИМАНИЕ!

Всегда отключайте подушку безопасности переднего пассажира при установке обращённого спиной по ходу движения детского кресла на место переднего пассажира для предотвращения травмирования ребёнка.

После демонтажа детского кресла с сиденья переднего пассажира обязательно включите подушку безопасности переднего пассажира.

УСТАНОВКА ДЕТСКИХ УДЕРЖИВАЮЩИХ УСТРОЙСТВ

На Вашем автомобиле для крепления детских удерживающих устройств используются штатные ремни безопасности для взрослых пассажиров.

Безопасное размещение детей в автомобиле возможно только при использовании детских удерживающих устройств, соответствующих требованиям Правил ЕЭК ООН № 44.

При использовании на Вашем автомобиле детских удерживающих устройств следует руководствоваться предлагаемой ниже схемой. Установка и эксплуатация детских удерживающих устройств должны осуществляться в соответствии с инструкцией изготовителя детского сиденья.

Предупреждение

Запрещается использовать на правом переднем сиденье, защищенном активной подушкой безопасности, детское удерживающее устройство, в котором ребенок сидит лицом против хода движения.

Запрещается держать ребенка на коленях во время движения автомобиля.

Наиболее безопасно перевозить детей в возрасте до 12 лет на заднем сиденье с использованием детских удерживающих устройств, соответствующих возрасту и весу ребенка.

Не оставляйте детей, находящихся в автомобиле, без присмотра.

Установка детских удерживающих устройств ISOFIX

Ваш автомобиль оборудован двумя системами крепления ISOFIX, расположенными на боковых местах заднего сиденья. Системы крепления ISOFIX позволяют установить дет-

ские удерживающие устройства ISOFIX, соответствующие требованиям Правил ЕЭК ООН № 44.

В систему крепления ISOFIX входят два нижних кронштейна ISOFIX и кронштейн для верхнего страховочного ремня ISOFIX.

Нижние кронштейны ISOFIX, к которым присоединяются соответствующие фиксаторы детского удерживающего устройства ISOFIX, расположены у основания спинки заднего сиденья и отмечены круглыми рельефными пиктограммами. Перед подсоединением фиксаторов детского удерживающего устройства ISOFIX необходимо освободить зону расположения нижних кронштейнов ISOFIX, разместив замки задних ремней безопасности по линии стыка подушки и спинки заднего сиденья.

Кронштейн для верхнего страховочного ремня ISOFIX расположен на спинке заднего сиденья со стороны багажного отделения соответствующего посадочного места заднего сиденья. После закрепления верхнего страховочного троса ISOFIX отрегулируйте его натяжение в соответствии с инструкцией изготовителя детского удерживающего устройства ISOFIX.

При выборе детской удерживающей системы ISOFIX необходимо руководствоваться информацией, приведенной далее в таблице 1 «Соответствие детских удерживающих устройств ISOFIX местам их установки в автомобиле». Детское удерживающее устройство ISOFIX может устанавливаться в Вашем автомобиле только в том случае, если оно соответствует требованиям Правил ЕЭК ООН № 44.

Предупреждение

Следите за тем, чтобы фиксаторы детского удерживающего устройства ISOFIX, во время его установки в автомобиле, не повредили ленту ремней безопасности заднего сиденья.

Эксплуатация детского удерживающего устройства ISOFIX должна осуществляться в соответствии с инструкцией изготовителя детского удерживающего устройства ISOFIX.

Схема разрешенных мест установки детских удерживающих устройств

Весовая категория ребенка	Тип детского сиденья	Сиденья на автомобиле			
		Сиденье переднего пассажира		Задние сиденья пассажиров	
		без подушки безопасности	с подушкой безопасности	боковые	среднее
Категория < 10 кг	Поперечная люлька	X	X	U	X
Категория < 13 кг	Сиденье, устанавливаемое против направления движения	U	X	U	X
9–18 кг	Сиденье, устанавливаемое против направления движения	U	X	U	X
	Сиденье, устанавливаемое по направлению движения	U	UF	U	UF
15–25 кг	Сиденье, устанавливаемое по направлению движения	U	UF	U	UF
22–36 кг	Сиденье, устанавливаемое по направлению движения	U	UF	U	UF

Категория детского сиденья:

U – универсальная категория детского удерживающего устройства для посадки ребенка как лицом по ходу движения, так и против хода движения автомобиля.

UF – универсальная категория детского удерживающего устройства для посадки ребенка лицом по ходу движения.

X – запрещается посадка ребенка.

Соответствие детских удерживающих устройств ISOFIX местам их установки в автомобиле

Весовая категория ребенка	Размерный класс ISOFIX	Положения систем крепления ISOFIX на автомобиле		
		правое место заднего сиденья	среднее место заднего сиденья	левое место заднего сиденья
«0» до 10 кг	F (Поперечная люлька)	X	X	X
	G (Поперечная люлька)	X	X	X
	E (Сиденье против направления движения)	IL(1)	X	IL(1)
«0+» до 13 кг	E (Сиденье против направления движения)	IL(1)	X	IL(1)
	D (Сиденье против направления движения)	X	X	X
	C (Сиденье против направления движения)	X	X	X
«I» 9–18 кг	D (Сиденье против направления движения)	X	X	X
	C (Сиденье против направления движения)	X	X	X
	B (Сиденье по направлению движения)	IUF	X	IUF
	B1 (Сиденье по направлению движения)	IUF	X	IUF
	A (Сиденье по направлению движения)	IUF	X	IUF

IUF – место пригодно для установки «универсального» детского удерживающего устройства ISOFIX данного размерного класса.

X – место не пригодно для установки детского удерживающего устройства ISOFIX данного размерного класса.

IL – место пригодно для установки «полууниверсального» детского удерживающего устройства ISOFIX данного размерного класса.

(1) – рекомендуемым детским сиденьем данного размерного класса ISOFIX является сиденье «Britax Romer Baby Safe».

ПАНЕЛЬ ПРИБОРОВ

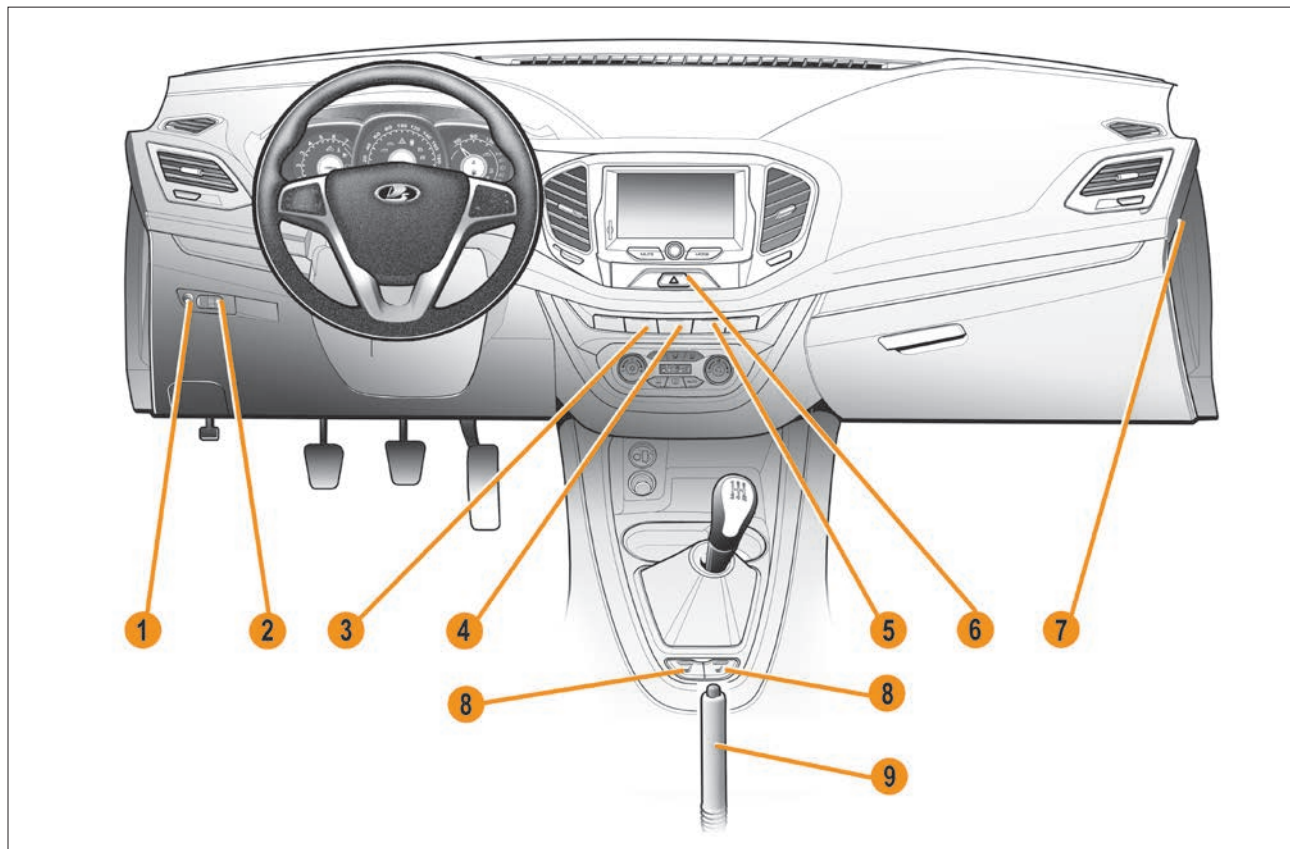

ОРГАНЫ УПРАВЛЕНИЯ И ПРИБОРЫ



1 – выключатель электропривода замка багажника (в варианном исполнении).

Крышка багажника открывается при помощи кнопки. Удерживайте данную кнопку в нажатом состоянии около одной секунды.

2 – переключатель электрокорректора света фар.

Перед началом эксплуатации автомобиля с включенным ближним или дальним светом убедитесь в правильности положения колеса корректора в зависимости от состояния нагрузки автомобиля:

0 – водитель или водитель + передний пассажир;

1 – водитель + 4 пассажира; водитель + груз в багажном отделении 100 кг; водитель + 4 пассажира + груз в багажном отделении 50 кг.

При необходимости откорректируйте наклон светового пучка ближнего света фар поворотом колеса переключателя для совмещения одной из меток на шкале (цифры) соответствующей состоянию загрузки автомобиля, с меткой на корпусе. При установке колеса переключателя в положение за пределами рекомендуемых меток разметки шкалы (цифр) возможна асинхронность наклона пучка ближнего света правой и левой блок-фар, что не является дефектом – недостаточная дальность освещения дорожного полотна.

3 – выключатель центральной блокировки дверей.

4 – выключатель ESC (см. раздел «Система коррекции и помощи при вождении»).

5 – резерв.

6 – выключатель аварийной сигнализации.

Для включения аварийной световой сигнализации нажмите на клавишу аварийной сигнализации, для выключения повторно нажмите на данную клавишу.

При включении аварийной световой сигнализации работают все указатели поворотов. Аварийная световая сигнализация оповещает, что на данный момент транспортное средство представляет опасность для других участников движения. Аварийная световая сигнализация работает при любых положениях ключа в выключателе зажигания.

7 – выключатель подушки безопасности пассажира.

8 – выключатели обогрева передних сидений (в варианном исполнении) (см. раздел «Сиденья»).

9 – стояночный тормоз (см. раздел «Торможение и стоянка»).

Комбинация приборов. Сигнальные лампы

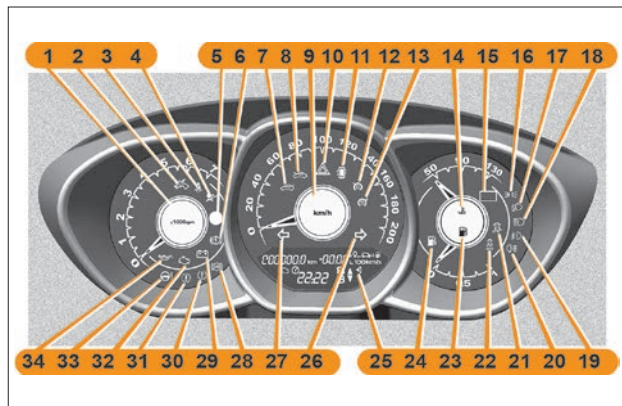



В комбинацию приборов входит:

1 – тахометр. Показывает частоту вращения коленчатого вала двигателя ($\times 1000 \text{ мин}^{-1}$). Нахождение стрелки тахометра в зоне шкалы красного цвета предупреждает о повышенной частоте вращения двигателя. Во избежание повреждения двигателя его максимальная частота вращения ограничена программой электронной системы управления двигателем. При превышении примерно 6200 мин^{-1} подача топлива будет ограничена. Возможные при этом перебои в работе двигателя и толчки в движении автомобиля не являются неисправностью. При снижении частоты вращения подача топлива возобновится. Также не допускайте работу двигателя при трогании и во время движения с частотой вращения коленчатого вала двигателя ниже 800 мин^{-1} .

ВНИМАНИЕ!

Запрещается работа двигателя в опасном режиме (при оборотах коленчатого вала двигателя выше 6200 мин^{-1} и ниже 800 мин^{-1}).

2 – сигнализатор  «Педальная регулировка» (см. раздел «Эксплуатация автомобиля»).

3 – сигнализатор  «Ремень безопасности» (см. раздел «Система надувных подушек безопасности»).

4 – сигнализатор  «Неисправность системы подушки безопасности» (см. раздел «Подушки безопасности»).

5 – резерв.

6 – сигнализатор  «Отказ тормоза» (см. раздел «Вождение автомобиля», «Торможение и стоянка»).

7 – сигнализатор  «Незакрытый багажник» (см. раздел «Кузов и салон»).

8 – сигнализатор  «Незакрытый капот» (см. раздел «Кузов и салон»).

9 – спидометр, показывает скорость движения автомобиля (км/ч).

10 – сигнализатор  «Аварийная сигнализация» (см. раздел «Органы управления и приборы»).

11 – сигнализатор  «Незакрытые двери» (см. раздел «Кузов и Салон»).

12 – сигнализатор  «Круиз-контроль» (см. раздел «Эксплуатация автомобиля»).

13 – сигнализатор  «Ограничитель скорости» (см. раздел «Эксплуатация автомобиля»).

14 – указатель и сигнализатор  «Температура охлаждающей жидкости» (раздел «Перегрев двигателя»).

Эксплуатация автомобиля с неисправным сигнализатором недопустима. При превышении рабочей температуры охлаж-

дающей жидкости (больше 115°C) сигнализатор загорается красным светом постоянно, кроме того включается коротковременно прерывистый звуковой сигнал зуммера. Не допускайте работу двигателя в режиме перегрева.

ВНИМАНИЕ!

Запрещается эксплуатация автомобиля с перегретым двигателем. Автомобиль должен быть доставлен к дилеру для определения и устранения причины перегрева двигателя.

15 – резерв.

16 – сигнализатор  «Габаритные огни» (см. раздел «Органы управления и приборы»).

17 – сигнализатор  «Фары ближнего света» (см. раздел «Органы управления и приборы»).

18 – сигнализатор  «Фары дальнего света» (см. раздел «Органы управления и приборы»).

19 – сигнализатор  «Передние противотуманные фары» (см. раздел «Органы управления и приборы»).

20 – сигнализатор  «Задние противотуманные фонари» (см. раздел «Органы управления и приборы»).

21 – сигнализатор  «ESC» (см. раздел «Система коррекции и помощи при вождении»).

22 – сигнализатор «ESC OFF»  (см. раздел «Система коррекции и помощи при вождении»).

23 – указатель и сигнализатор  «Уровень топлива» (см. раздел «Эксплуатация автомобиля»).

24 – сигнализатор  «Резерв топлива» (см. раздел «Эксплуатация автомобиля»).

25 – жидкокристаллический индикатор с функциями (см. описание далее).

26 – сигнализатор  «Указатель правого поворота» (см. раздел «Органы управления и приборы»).

27 – сигнализатор  «Указатель левого поворота» (см. раздел «Органы управления и приборы»).

28 – сигнализатор  «Неисправность антиблокировочной тормозной системы ABS» (см. раздел «Система коррекции и помощи при вождении»).

29 – сигнализатор  «Аккумуляторная батарея» (см. раздел «Эксплуатация автомобиля»).

30 – сигнализатор  «Аварийное снижение давления в шинах» (см. раздел «Эксплуатация автомобиля»).

31 – сигнализатор  «Неисправность трансмиссии» (см. раздел «Эксплуатация автомобиля»).

32 – сигнализатор  «Неисправность двигателя» (см. раздел «Эксплуатация автомобиля»).

33 – сигнализатор  «Электроусилитель руля» (см. раздел «Эксплуатация автомобиля»).

34 – сигнализатор  «Аварийное давление масла» (загорается красным светом при включении зажигания и после запуска двигателя гаснет. При работающем двигателе горящий сигнализатор и прерывистый звуковой сигнал зуммера указывают на недостаточное давление в системе смазки двигателя).

Дисплей и указатели

Показания жидкокристаллического индикатора

Режим показаний жидкокристаллического индикатора	Показания жидкокристаллического индикатора	
	минимальное	максимальное
Счетчик общего пробега, км		
Счетчик пробега за поездку, км		
Цифровой индикатор времени, часы:минуты		
Время в пути, часы:минуты		
Средняя скорость, км/ч		
Подсказка переключения передач		
Напряжение бортовой сети, В		
Текущий расход топлива, л/100 км		
Средний расход топлива, л/100 км		

Режим показаний жидкокристаллического индикатора	Показания жидкокристаллического индикатора	
	минимальное	максимальное
Израсходованное топливо за поездку, л		
Остаточный запас хода, км		
Работа роботизированной коробки передач и номера включенной передачи	R; N; M1; M2; M3; M4; M5; A1; A2; A3; A4; A5;	
Температура окружающего воздуха*, °C		
Индикация ограничителя скорости		
Индикация значения скорости круиз-контроля		
Вкл./выкл. звуковой подсказки переключения передач		

* В условиях недостаточного обдува датчика температуры окружающей среды (на стоянке, при движении в «пробке» и т.п.) возможно несоответствие показаний действительной температуры.

Бортовой компьютер

Алгоритм управления индикацией на ЖКИ

1. Выбор функций бортового компьютера (осуществляется при помощи клавиш на правом подрулевом переключателе).

Начальное состояние

<p>Напряжение бортовой сети.</p>  <p>коротко ↑ ↓ коротко ↓</p>	<p>Остаточный запас хода.</p>  <p>коротко ↑ коротко ↓</p>
---	--

<p>Текущий расход топлива.</p>  <p>коротко ↑ ↓ коротко ↓</p>	<p>или (при >20км/ч)</p>  <p>коротко ↑ ↓ коротко ↓</p>
---	--

<p>Средний расход топлива на маршруте.</p>  <p>коротко ↑ ↓ коротко ↓</p>	<p>Израсходованное топливо на маршруте.</p>  <p>коротко ↑ ↓ коротко ↓</p>
---	--

<p>Время движения по маршруту.</p>  <p>коротко ↑ ↓ коротко ↓</p>	<p>Средняя скорость на маршруте.</p>  <p>коротко ↑ ↓ коротко ↓</p>
---	---

<p>Напряжение бортовой сети.</p> 	
---	--

2. Выбор счетчиков пробега и переключение часы – температура.

<p>Начальное состояние (функция бортового компьютера любая) Общий пробег и часы.</p>  <p>одновременно ↓ ↑ и ↓</p>	<p>Общий пробег и наружная температура.</p>  <p>одновременно ↓ ↑ и ↓</p>
<p>Пробег за поездку и наружная температура.</p>  <p>одновременно ↓ ↑ и ↓</p>	<p>Пробег за поездку и часы.</p>  <p>одновременно ↓ ↑ и ↓</p>
<p>Общий пробег и часы.</p> 	

3. Вход в режим установки параметра, выбор параметра. Начальное состояние (зажигание включено).

(а) счетчик пробега, часы, температура



длительно ↑

(б) режим сброса суточного пробега



длительно ↑

коротко ↓

сброс суточного пробега



коротко ↓

выход в режим индикации



коротко ↑

(в) режим установки времени



коротко ↑

(г) режим сброса параметров маршрута



длительно ↑

коротко ↓

сброс параметров маршрута



коротко ↓

выход в режим индикации



short press ↑

(д) вкл./выкл. звуковой подсказки ПП



длительно ↑

включение звуковой подсказки ПП
(или выкл. аналогично)



коротко ↓

выход в режим индикации





коротко ↑

коротко ↓

(б) режим сброса суточного пробега (и далее по кольцу)



3.1. Установка времени.

<p>(а) Начальный режим установки времени (вход – смотри пункты 3(а) – (в))</p>  <p>длительно ↑↓</p>	<p>(б) Режим установки десятков часов.</p>  <p>изменять значение коротко – ↑ или ↓ длительно ↑↓</p>
<p>(в) Режим установки единиц часов.</p>  <p>изменять значение коротко – ↑ или ↓ длительно ↑</p>	<p>(г) Режим установки десятков минут.</p>  <p>изменять значение коротко – ↑ или ↓ длительно ↑</p>
<p>(д) Режим установки единиц минут.</p>  <p>изменять значение коротко – ↑ или ↓ длительно ↑↓</p>	<p>(а) Начальный режим установки времени.</p>  <p>коротко ↓↓</p>

выход в режим индикации



При выходе из режима установки времени счетчик секунд обнуляется (сбрасывается без округления).

Если нет нажатий кнопок в течение 60 секунд, выход из режима установки времени автоматически (из любого состояния 3.1 (а) – (д)).

48

4. Режим индикации параметров функций «Круиз-контроль» или «Ограничитель скорости».

Примечание. В режиме индикации параметров функций «Круиз-контроль» или «Ограничитель скорости» возможно переключение индицируемой функции бортового компьютера (пункт 1) и счетчиков общего и суточного пробега (пункт 2), индикация температуры наружного воздуха и времени недоступна, режимы установки параметров (пункт 3) недоступны.

<p>(а) Индикация функции «Ограничитель скорости», валидная уставка скорости.</p> 	<p>(б) Индикация функции «Ограничитель скорости», невалидная уставка скорости.</p> 
<p>(в) Индикация функции «Круиз-контроль», валидная уставка скорости.</p> 	<p>(г) Индикация функции «Круиз-контроль», невалидная уставка скорости.</p> 

Примечания (общие):

- «коротко» – нажатие менее 1,5 секунд, срабатывание по отпусанию.
- «длительно» – нажатие более 1,5 секунд, срабатывание по времени.
- желтый цвет – сегмент мигает (меандр, 1 Гц).
- при сбросе параметров маршрута (п. 3 (г)) происходит обнуление следующих параметров: средний расход топлива, израсходованное топливо, время в пути, средняя скорость.

В вариантном исполнении автомобиль комплектуется комбинацией приборов с видоизмененным дизайном шкал и расположением сигнализаторов со светодиодами.



Функция подсказчика переключения передач (в варианном исполнении)

Подсказчик переключения передач (ППП) – функция, определяющая необходимость переключения на более высокую или более низкую передачу (в целях обеспечения наиболее экономичного режима работы двигателя) и информирующая об этом водителя. Необходимость переключения передачи индицируется на ЖКИ комбинации приборов мигающим символом «▲» (при рекомендации переключения на более высокую передачу) или «▼» (при рекомендации переключения на более низкую передачу). Поле индикации функции подсказки переключения передач на ЖКИ комбинации приборов показано на рисунке.

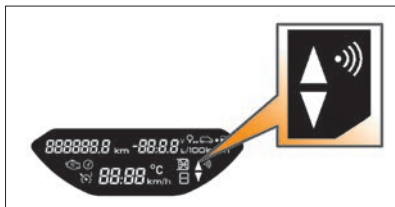

Включение символов «▲» или «▼» может дублироваться звуковым сигналом зуммера. Включенная звуковая подсказка индицируется на ЖКИ символом . Для включения или выключения звуковой подсказки см. пункт «Установки параметров» раздела «Бортовой компьютер» (стр. 46).

Рулевое колесо

<p>1. Традиционное (для комплектации автомобилей «Classic» и «Comfort»)</p>	<p>Модуль надувной подушки безопасности водителя (НПБВ) содержит интегрированную систему включения звукового сигнала типа «Кастаньет».</p> <p><i>Рулевые колеса в зависимости от комплектации могут отличаться цветом накладки</i></p>		
<p>2. Многофункциональное (для комплектации автомобилей «Luxe» в варианном исполнении)</p>	<p>Слева – блок управления функцией «круиз-контроль»</p>	<p>Справа – блок управления мультимедийной системой (ММС)</p>	

Все рулевые колеса оснащены подушкой безопасности. В комплектации автомобилей применяется два типа рулевого колеса.

Принятые меры по корректному обращению со звуковым сигналом продлят срок службы модуля НПБВ и сохранят товарный вид. В случае непринятия Вами рекомендаций по корректной активации звукового сигнала изготовитель не несет ответственности за дальнейшее состояние и эксплуатационные характеристики НПБВ Вашего автомобиля.

Функции блока управления

Блок управления круиз-контролем выполняет следующие функции:

– выключатель  – включение/выключение круиз-контроля (рис. 1, поз. 3);

- выключатель «» – включение/выключение ограничителя скорости (рис. 1, поз. 6);
- выключатель «**SET+ / SET-**» – установка и увеличение скорости 1 и 4 (рис. 1);
- выключатель «**CAN**» – временное выключение круиз-контроля/ограничителя скорости 2;
- выключатель «**RES**» – вызов ранее занесенного в память значения скорости 5.



Рис. 1. Блок управления «круиз-контроль» и «ограничитель скорости»





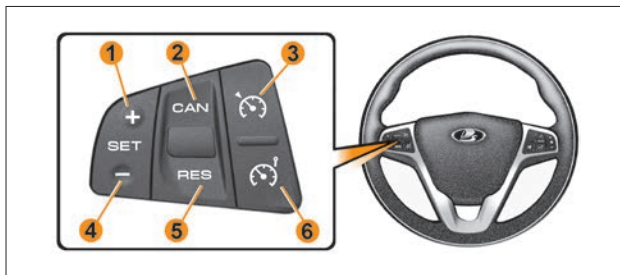

Рис. 2. Блок управления мультимедийной системой

Блок управления мультимедийной системой выполняет следующие функции:

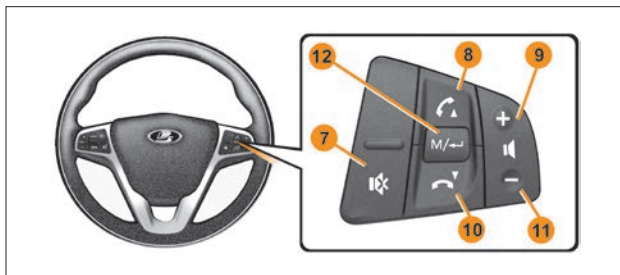
- выключатель «**M/**» – выбор источника (радио/USB/SD), (рис. 2, п. 12);
- выключатель «» – выключение звука 7;
- выключатель «» – перелистывание меню, выбор канала, трека/прием 8;
- выключатель «» – перелистывание меню, выбор канала, трека/отбой вызова 10;
- выключатель «+» и «-» – увеличение/уменьшение уровня громкости 9, 11.



Зеркала заднего вида

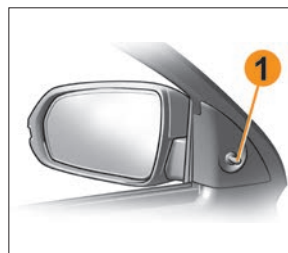

Наружные зеркала заднего вида с ручной регулировкой. Регулировка зеркала производится с помощью рычага 1.

В варианном исполнении регулировка наружных зеркал заднего вида производится с помощью кнопок блока переключателей водителя.

Складные наружные зеркала заднего вида

Наружные зеркала заднего вида складываются вручную, с небольшим усилием с обратной стороны в направлении стекла двери.

Внутреннее зеркало заднего вида



Положение зеркала регулируется. Во время движения в темное время суток во избежание ослепления светом фар идущего сзади автомобиля нажмите на рычажок 1 (см. рис.), расположенный в нижней части корпуса зеркала, при необходимости отрегулируйте положение зеркала.

Топливный бак

Крышка люка наливной горловины топливного бака

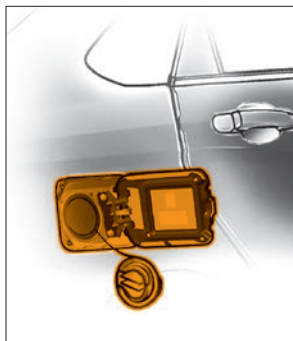

Крышка люка наливной горловины топливного бака находится справа в задней части автомобиля и имеет систему блокировки от несанкционированного доступа к наливной горловине. Блокировка и разблокировка лючка происходит синхронно с блокировкой и разблокировкой замков дверей автомобиля. Чтобы открыть лючок, необходимо в разблокированном состо-

янии замков нажать на левый нижний угол лючка, где с обратной стороны расположен толкатель, который слегка приоткроет лючок на небольшой угол. После чего лючок вручную необходимо открыть полностью. Пробка открывается поворотом против часовой стрелки. Заворачивать пробку следует по часовой стрелке. Временное закрепление пробки топливного бака осуществляется с помощью держателя на внутренней панели крышки люка. После заправки топливом закрутите пробку и закройте лючок легким нажатием до принятия им исходного положения.

ВНИМАНИЕ!

Если замки дверей будут заблокированы при открытом лючке, не пытайтесь его закрыть, чтобы не повредить механизм блокировки и запорную петлю на самом лючке. Закрывайте лючок только при разблокированном состоянии замков дверей.

Случайное нажатие на лючок при заблокированных замках дверей визуальное не изменит его положение, но при последующей разблокировке замков лючок слегка приоткроется. Будьте внимательны и следите за положением лючка наливной горловины топливного бака, когда Вы оставляете автомобиль без присмотра.

Избегайте попадания воды и грязи в зону наливной горловины топливного бака. После мойки автомобиля в зимний период эксплуатации рекомендуется просушить место наливной горловины топливного бака во избежание примерзания штока электропривода блокировки лючка.

В варианном исполнении автомобиля LADA Vesta (кузов «универсал»), в случае заклинивания механизма блокировки лючка или несрабатывания электропривода, с правой

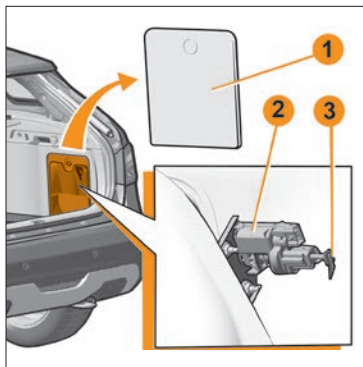

стороны задней части салона (багажного отделения), необходимо снять крышку обивки **1** (см. рис.) для доступа к электроприводу **2** и потянуть за аварийный рычаг **3**. Ход рычага составляет 20 мм. Это позволит разблокировать лючок и получить доступ к наливной горловине топливного бака.

Предупреждение

При открывании пробки топливного бака возможен выброс капель топлива, открывайте медленно!

Предупреждение

Бензин, а также его пары ядовиты и огнеопасны! Соблюдайте меры предосторожности и правила пожарной безопасности! Избегайте попадания бензина на кожу и одежду, а паров бензина в дыхательные пути. При заправке автомобиля избегайте попадания бензина на лакокрасочное покрытие и резинотехнические изделия.

Не допускается дозаправка топливного бака автомобиля после автоматического выключения заправочного крана или после появления бензина в заливочной горловине топливного бака при заправке краном, не оборудованном системой автоматического отключения. Несоблюдение этой рекомендации может привести к выливаю лишнего бензина из топливного бака при стоянке автомобиля.

 При эксплуатации автомобиля в условиях окружающего воздуха ниже минус 25°С компания ПАО «АВТОВАЗ» рекомендует поддерживать уровень топлива в баке не менее 1/4 от общего объема.

Противосолнечные козырьки

Противосолнечные козырьки в зависимости от направления лучей солнца можно установить из положения **I** в положения **II** или **III** (см. рис.). **В варианном исполнении** противосолнечные козырьки имеют косметические зеркала с внутренней стороны, закрываемые шторками.

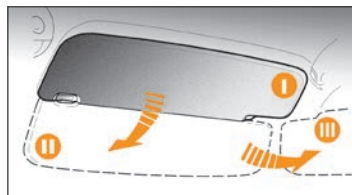

При движении всегда закрывайте косметические зеркала шторками во избежание отвлечения внимания или ослепления солнцем.

Вещевой ящик

Автомобили с климатическими системами «Комфорт» и «Люкс» имеют функцию охлаждения вещевого ящика.

Для охлаждения ящика необходимо установить поворотную заслонку, расположенную в дальнем верхнем углу ящика сверху (см. рис.), в положение «Открыто».

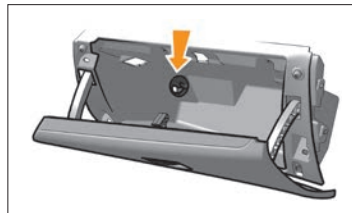

При открытой крышке внутренняя часть вещевого ящика освещается фонарем, если включено наружное освещение.

ВОЖДЕНИЕ АВТОМОБИЛЯ

ОСНОВЫ БЕЗОПАСНОЙ ЭКСПЛУАТАЦИИ АВТОМОБИЛЯ

Ваша безопасность и охрана среды обитания зависят от технической исправности Вашего автомобиля и соблюдения правил его эксплуатации. Нижеприведенные рекомендации в значительной степени повысят Вашу безопасность на дорогах и позволят сохранить транспортное средство в исправном состоянии.

Меры предосторожности при эксплуатации автомобиля

Не превышайте нагрузки автомобиля, указанной в данном руководстве. Перегрузка приводит к повреждению элементов подвески, преждевременному износу шин и к потере устойчивости автомобиля.

Не допускайте быстрой езды по дорогам с нарушенным покрытием, так как резкие удары могут деформировать детали силового агрегата, кузова и подвески.

В случае сильных ударов (например, при наезде на бордюр), во избежание создания внезапной аварийной ситуации, обратитесь к дилерам для проверки состояния автомобиля.

Регулярно проверяйте состояние защитных резиновых чехлов рейки рулевого механизма, шаровых опор, тяги переключения передач, шарниров привода передних колес, а также защитных колпачков шарниров рулевых тяг. Если чехол или колпачок поврежден, неправильно установлен или скручен, то в шарнир или механизм будут проникать пыль, вода и грязь, что вызовет их усиленный износ и разрушение. Поэтому поврежденный чехол или колпачок немедленно

заменяйте новым, а неправильно установленный или скрученный – поправьте.

ВНИМАНИЕ!

Для смазки узлов и агрегатов применяйте материалы, рекомендуемые заводом-изготовителем.

Применение других материалов может привести к преждевременному износу или повреждению этих узлов и агрегатов.

Чтобы избежать работы двигателя с излишне высокой частотой вращения при движении автомобиля своевременно переключайте передачи. Тем самым Вы уменьшите износ двигателя и снизите расход топлива.

ВНИМАНИЕ!

Двигатель автомобиля рассчитан на применение бензина с октановым числом не ниже, чем указано. Эксплуатация автомобиля на бензинах с меньшим октановым числом приведет к его отказу!

Не забывайте регулярно проверять давление воздуха в шинах, так как эксплуатация шин с давлением, отличающимся от рекомендованного (см. раздел «Шины и колеса»), приводит к их преждевременному износу, увеличению расхода топлива, а также к ухудшению устойчивости и управляемости автомобиля.

Предупреждение

Разница давления на одной оси всего на 0,02–0,03 МПа ухудшает управляемость, а при экстренном торможении может привести к заносу!

ВНИМАНИЕ!

В процессе движения не держите без надобности ногу на педали сцепления или руку на рычаге переключения передач, это может привести к повреждению и преждевременному износу деталей механизмов сцепления или коробки переключения передач.

Сразу после процедуры прохождения технического обслуживания проверьте надежность соединения клемм и зажимов аккумуляторной батареи, наличия их смазки. Помните, что окисление клемм и зажимов, а также ненадежное соединение вызывают искрение в месте ненадежного контакта, что может привести к отказу электронного оборудования автомобиля. Также не допускается проверять работоспособность генератора при работающем двигателе путем снятия зажимов с аккумуляторной батареи.

Предупреждение

На автомобиле установлена система зажигания высокой энергии. Поэтому при работающем двигателе касание элементов системы зажигания опасно.

Кроме того, не рекомендуется проверять цепи высокого напряжения «на искру», так как это может привести к отказу элементов системы зажигания.

Во избежание разрядки аккумуляторной батареи при неработающем двигателе не оставляйте на длительное время ключ в выключателе зажигания.

Избегайте резкого открывания дверей в конце их хода. Не оставляйте незакрытыми двери на остановке при сильном ветре, чтобы избежать деформации передних кромок дверей. Зимой, когда слой льда или снега на опускных стеклах затрудняет их передвижение, не применяйте чрезмерных усилий при вращении ручки, чтобы не повредить механизм сте-

клоподъемника. Для предотвращения отказа электростеклоподъемников обязательно очищайте стекла дверей от льда и снега.

Эксплуатация нового автомобиля

Во время эксплуатации нового автомобиля до пробега первых 2000 км:

- плавно трогайтесь, ускоряйтесь и тормозите;
 - после пробега первой тысячи километров проконтролируйте затяжку болтов крепления колес и, при необходимости, подтяните;
 - при движении автомобиля не превышайте скорости 110 км/ч и частоты вращения двигателя 3500 мин⁻¹;
 - своевременно, в соответствии с дорожными условиями, включайте высшие передачи в коробке передач, избегая перегрузки двигателя;
 - не производите буксировки прицепа или другого автомобиля;
- До окончания пробега первых 2000 км допускается относительная разность тормозных сил колес задней оси не более 35%. После пробега первых 2000 км можно постепенно увеличивать частоту вращения двигателя и скорость автомобиля. До окончания обкатки допускается относительная разность тормозных сил колес задней оси не более 35%.

ВНИМАНИЕ!

Жидкостные выделения из выхлопной трубы относятся к конденсату и являются естественным рабочим процессом, неисправностью не являются.

Предупреждение

Работа новых шин, тормозных колодок и дисков, сцепления оптимизируется только после их обкатки (притирки). Поэтому первые 500 км используйте сдержанную манеру движения с умеренными ускорениями. Если при даль-

нейшей эксплуатации указанные компоненты будут заменены, то выполните указание по обкатке заново.

Подготовка автомобиля к движению

ВНИМАНИЕ!

Перед выездом из гаража или с места стоянки проверьте техническое состояние автомобиля.

Для этого:

1. Проверьте и доведите до нормы давление воздуха в шинах (см. таблицу 2 в разделе «Шины и колеса»).
2. Проверьте уровень масла в картере двигателя и при необходимости доведите его до нормы.
3. Проверьте уровни охлаждающей и омывающей жидкостей и при необходимости доведите их до нормы.
4. Проверьте уровень тормозной жидкости.
5. Проверьте исправность ламп внешних световых приборов и их чистоту.
6. Проверьте функционирование системы стеклоочистки.
7. Проверьте правильность установки зеркал, сидений и ремней безопасности.
8. Проверьте исправность рабочей тормозной системы (сигнализатор **(D)** «Отказ тормоза» загорается постоянным красным светом при включении зажигания и после запуска двигателя гаснет (режим самотестирования)) и стояночной тормозной системы (фиксацию рычага стояночного тормоза). Наличие следов масел и эксплуатационных жидкостей под автомобилем свидетельствует о негерметичности его узлов и агрегатов. В этом случае необходимо обратиться к дилерам для выявления и устранения причин их появления.

ВНИМАНИЕ!

Движение автомобиля с горящим постоянным светом сигнализатором **(D) «Отказ тормоза» запрещается. До-**

ставку автомобиля к дилерам для ремонта осуществляйте эвакуатором.

Не откладывая, устраняйте обнаруженные неисправности у дилеров.

Посадка водителя за рулем

Предупреждение

Безопасная техника вождения автомобиля во многом зависит от правильной посадки водителя. Правильная посадка – водитель достаточно плотно опирается на спинку сиденья, ноги при полном ходе педалей вытянуты не полностью, а обе руки, слегка согнутые в локтевых суставах, удерживают верхнюю часть рулевого колеса. Положение тела должно быть устойчивым, но не напряженным – это предотвращает быстрое утомление.

Пуск двигателя

Данные рекомендации обеспечивают пуск исправного двигателя с аккумуляторной батареей, заряженной не менее чем на 75%, с моторным маслом класса вязкости по SAE, соответствующим температуре окружающей среды (см. прил. 1), на бензине класса испаряемости для зимнего периода года в зависимости от климатического района применения в соответствии с ГОСТ Р 51866-2002.

Для автомобилей с механической коробкой передач:

1. Перед пуском двигателя вставьте ключ в выключатель зажигания, поставьте автомобиль на ручной тормоз, выжмите до упора педаль сцепления, переведите рычаг переключения передач в нейтральное положение.
2. Включите зажигание, сделайте паузу в несколько секунд, чтобы электробензонасос успел поднять давление в топливной рампе до рабочего значения.

ВНИМАНИЕ!

Во время пуска двигателя не следует нажимать на педаль акселератора. Пуск двигателя оптимизирован до температуры окружающей среды минус 27°С без участия водителя в управлении дроссельной заслонкой. При полном (до упора) нажатии на педаль акселератора в режиме пуска двигателя топливоподача блокируется для продувки цилиндров двигателя от лишнего топлива после неудачных пусков.

3. Включите стартер. Нажатую до упора педаль сцепления удерживайте до окончания пуска и выхода двигателя на устойчивый холостой ход. После пуска двигателя отпустите ключ зажигания – стартер выключится.

Примечание. Запрещается включать стартер более чем на 10 секунд.

4. Если в течение 10 секунд работы стартера двигатель не пустился, повторите пуск не ранее чем через 40 секунд.

5. Если вторая попытка пуска была безуспешной, третью начните не ранее чем через 40 секунд с полностью нажатой педалью акселератора (режим продувки цилиндров). После 6-8 секунд продувки плавно отпустите педаль акселератора.

ВНИМАНИЕ!

Несоблюдение вышеуказанных рекомендаций может привести к перегрузке стартера и выходу его из строя! Для надежной и долговечной работы стартера строго следуйте этим рекомендациям!

6. Если и третья попытка пуска не удалась, то либо температура окружающей среды ниже минус 27 градусов (границы возможности холодного пуска двигателя без вспомогательных устройств), либо двигатель неисправен, либо есть какое-то отклонение от рекомендаций, приведенных выше.

Для решения возникшей проблемы необходимо обратиться к дилерам.

Предупреждение

Не допускается при помощи стартера начинать движение автомобиля. Это может повредить стартер и другие системы автомобиля! Движение начинайте на первой передаче в коробке передач при работающем двигателе.

Для автомобилей с автоматизированной трансмиссией:

1. Перед пуском двигателя вставьте ключ в выключатель зажигания, установите селектор режима движения в нейтральное положение **N** и нажмите педаль тормоза. В любых других положениях селектора двигатель не запустится.

2. Включите зажигание, сделайте паузу в несколько секунд, чтобы электробензонасос успел поднять давление в топливной рампе до рабочего значения.

ВНИМАНИЕ!

Во время пуска двигателя не следует нажимать на педаль акселератора. Пуск двигателя оптимизирован до температуры окружающей среды минус 27°С без участия водителя в управлении дроссельной заслонкой. При полном (до упора) нажатии на педаль акселератора в режиме пуска двигателя топливоподача блокируется для продувки цилиндров двигателя от лишнего топлива после неудачных пусков.

3. Включите стартер. После пуска двигателя отпустите ключ зажигания – стартер выключится.

Примечание. Запрещается включать стартер более чем на 10 секунд.

4. Если в течение 10 секунд работы стартера двигатель не пустился, повторите пуск не ранее чем через 40 секунд.

5. Если вторая попытка пуска была безуспешной, третью начните не ранее чем через 40 секунд с полностью нажатой педалью акселератора (режим продувки цилиндров). После 6-8 секунд продувки плавно отпустите педаль акселератора.

ВНИМАНИЕ!

Несоблюдение вышеуказанных рекомендаций может привести к перегрузке стартера и выходу его из строя! Для надежной и долговечной работы стартера строго следуйте этим рекомендациям!

6. Если и третья попытка пуска не удалась, то либо температура окружающей среды ниже минус 27 градусов (границы возможности холодного пуска двигателя без вспомогательных устройств), либо двигатель неисправен, либо есть какое-то отклонение от рекомендаций, приведенных выше. Для решения возникшей проблемы необходимо обратиться к дилерам.

Предупреждение

Выхлопные газы ядовиты! Поэтому помещение, в котором производится пуск и прогрев двигателя, должно хорошо вентилироваться.

Особенности эксплуатации автомобиля с системой впрыска топлива

Загорание сигнализатора «Неисправность двигателя»  (см. раздел «Комбинация приборов») при работающем двигателе сигнализирует о наличии неисправности. Но это не означает, что двигатель должен быть немедленно остановлен – контроллер имеет резервные режимы, позволяющие двигателю работать в условиях, близких к нормальным.

ВНИМАНИЕ!

При остановке двигателя из подкапотного пространства могут быть слышны щелчки и потрескивание деталей системы выпуска отработавших газов, что не является неисправностью.

Двигатель с системой впрыска топлива при наличии нейтрализатора и датчика кислорода работает исправно в том случае, если используется только неэтилированный бензин. Этилированный бензин в короткий срок приводит к отказу данных элементов, появляется дымный выхлоп, резко возрастает расход топлива и ухудшается динамика автомобиля.

ВНИМАНИЕ!

Нейтрализатор является дорогостоящим узлом, обеспечивающим охрану окружающей среды. Нейтрализатор может быть поврежден пропусками воспламенения в цилиндрах двигателя (внешнее проявление – перебои в работе двигателя и подергивания при движении автомобиля), т.к. несгоревшее в цилиндрах топливо будет воспламеняться в нейтрализаторе и температура в нем резко возрастет, что вызовет повреждение каталитического элемента нейтрализатора. Электронные блоки управления двигателем имеют функцию защиты нейтрализаторов от пропусков воспламенения. При появлении пропусков воспламенения в одном или двух цилиндрах сигнализатор «Двигатель» включается в мигающим режиме, производится отключение подачи топлива в цилиндрах, в которых обнаружены пропуски, после этого сигнализатор «Двигатель» горит постоянно до конца поездки. При появлении пропусков воспламенения нужно принять срочные меры по их устранению.

Автомобили, оснащенные нейтрализаторами, можно заводить буксировкой только при холодном двигателе. Предпочтительнее заводить двигатель с использованием другого аккумулятора или внешнего источника тока 12 вольт и ни в коем случае не используйте стартер для передвижения автомобиля.

Автомобиль оснащен приемной трубой с каталитическим нейтрализатором, имеющим высокую рабочую температуру, поэтому категорически запрещается помещать и хранить в моторном отсеке легковоспламеняющиеся материалы и предметы (ветошь, бумагу и т.п.) для предотвращения возможного возгорания.

Особенности эксплуатации автомобиля с электромеханическим усилителем рулевого управления

На автомобиль устанавливается электромеханический усилитель рулевого управления (далее по тексту электроусилитель), благодаря которому управление автомобилем становится легким и приятным. Расположен электроусилитель в рулевой колонке. Электроусилитель мгновенно отслеживает все управляющие воздействия на рулевое управление и производит увеличение крутящего момента, передаваемого Вами через рулевое колесо, по определенному, специально подобранному для автомобиля, алгоритму в зависимости от скорости движения автомобиля.

ВНИМАНИЕ!

Электроусилитель начинает функционировать после запуска двигателя автомобиля. При определенных условиях (например, перегрев электроусилителя, снижение напряжения бортовой сети) электроусилитель может снизить компенсирующий момент или отключиться. Такие отключения вызваны алгоритмом работы электро-

усилителя и не являются признаками неисправности. При повторном запуске двигателя автомобиля и отсутствии вышеперечисленных условий, работоспособность электроусилителя восстанавливается.

В случае отключения электроусилителя, например, при буксировке автомобиля с выключенным двигателем, автомобиль остается управляемым, однако для этого потребуется прикладывать к рулевому колесу значительно большие усилия.

Малое усилие на рулевом колесе, обеспечиваемое электроусилителем, позволяет вращать рулевое колесо с большой скоростью. При этом в крайних положениях возможны незначительные удары ограничителя хода рейки о картер, сопровождаемые небольшим стуком. Для исключения повреждения картера рулевого механизма необходимо контролировать скорость вращения рулевого колеса и не прикладывать повышенных усилий в крайних положениях.

Не рекомендуется эксплуатация автомобиля с неисправным электроусилителем (горит контрольный сигнализатор в комбинации приборов).

Для удобства посадки водителей разных антропометрических групп имеется возможность изменения положения рулевого колеса по высоте и вдоль рулевой колонки. Для этого необходимо рычаг регулировки рулевой колонки опустить вниз до упора, путём перемещения рулевой колонки вверх/вниз и вперед/назад добиться нужного положения, поднять рычаг регулировки вверх до упора.

ВОЖДЕНИЕ АВТОМОБИЛЯ

Движение автомобиля допустимо начинать только после освобождения стекол салона от льда, снега, запотевания до уровня, обеспечивающего безопасность движения.

Движение автомобиля при отрицательной температуре окружающей среды рекомендуется начинать не ранее чем через 30 секунд после пуска двигателя. Для обеспечения частичного прогрева масла в коробке передач необходимо, чтобы двигатель в течение некоторого времени поработал на минимальной частоте холостого хода при отпущенной педали сцепления. Если же у Вас такой возможности нет и прогрев двигателя и коробки передач Вы производите при движении автомобиля, то после длительной стоянки при низкой температуре окружающего воздуха рекомендуется некоторое время двигаться на низших передачах с невысокой частотой вращения коленчатого вала двигателя. По мере прогрева масла в коробке передач последовательно переходите на высшие передачи.

ВНИМАНИЕ!

Во избежание повреждения механизма переключения передач внутри коробки передач из-за застывшего масла не прикладывайте чрезмерных усилий к рычагу переключения передач и не производите ударного (резкого) включения передач.

Техника вождения переднеприводного автомобиля специфична и несколько отличается от техники вождения заднеприводного автомобиля, особенно при движении на поворотах. При подъезде к повороту необходимо заранее оценить его и, в зависимости от радиуса поворота и состояния дорожного покрытия, уменьшить скорость, поворот проезжать в режиме «натяга», постепенно увеличивая частоту вращения коленчатого вала двигателя. Это дает возможность проезжать поворот устойчиво даже на скольз-

ких участках, избегать резких торможений или резкого отпущения педали акселератора в повороте, которые могут привести к потере сцепления колес с дорогой и, соответственно, к потере контроля над управлением автомобилем. По возможности водите автомобиль без резких ускорений и замедлений, так как это приводит к повышенному износу шин и увеличению расхода топлива. Расход топлива также увеличивается при недостаточном давлении воздуха в шинах, при изношенных или загрязненных свечах зажигания, при использовании моторных масел для двигателя с большей вязкостью, чем рекомендуется.

ВНИМАНИЕ!

Резкое трогание с места, в том числе с включенным ручным тормозом, разворот с пробуксовкой передних колес при максимальной частоте вращения двигателя не допускается!

Расход топлива увеличивается и при буксировании прицепа. Кроме того, при буксировании прицепа возрастают нагрузки на кузов, двигатель и трансмиссию, что снижает их ресурс. Во время движения следите за работой различных систем по соответствующим приборам и сигнализаторам. В нормальных условиях сигнализаторы красного света гореть не должны – их включение сигнализирует о необходимости проверки соответствующей системы у дилеров. При движении по лужам снижайте скорость во избежание аквапланирования, которое может вызвать занос или потерю управления. Изношенные шины увеличивают такую опасность.

ВНИМАНИЕ!

Во избежание повреждения двигателя, вызванного попаданием в его цилиндры воды через воздухозаборник, не допускается преодолевать скопления воды глубиной более 300 мм. Движение по относительно глубоким скопле-

ниям воды следует выполнять с минимально возможной скоростью во избежание образования волны, способной залить воздухозаборник двигателя.

После преодоления луж, а также после мойки автомобиля или при длительном движении по мокрой дороге, когда в тормозные механизмы колес попадает вода, произведите при движении несколько плавных торможений, чтобы просушить диски, барабаны и тормозные накладки.

Предупреждение

Особое внимание и осторожность проявляйте в первые минуты после начала дождя, так как смоченная пыль на дорожном покрытии образует скользкую пленку, резко снижающую сцепление шин с дорогой.

ВНИМАНИЕ!

После преодоления бродов или глубоких луж и при намерении поставить автомобиль на длительную стоянку, необходимо обеспечить небольшой пробег автомобиля для просушки узлов с целью исключения коррозионных повреждений подшипника муфты выключения сцепления и подшипников ступиц передних и задних колёс.

Во время обгона в дождливую погоду включайте стеклоочиститель ветрового стекла на максимальный режим (см. раздел «Переключатель стеклоочистителей») – это поможет избежать потери видимости за счет возможного выброса воды из-под колес обгоняемого транспорта. Такие меры предосторожности желательно применять и в том случае, если обгоняют Вас.

Движение зимой

При морозах перед каждым первым, за время поездки, включением стеклоочистителей необходимо проверить, не при-

мерзли ли щетки к стеклу. Если щетки стеклоочистителей примерзли к ветровому стеклу, используйте функции блока управления системой вентиляции и отопления (см. раздел «Управление системой вентиляции и отопления салона») до тех пор, пока щетки стеклоочистителя полностью не оттают. При вождении автомобиля в условиях снегопада, если стеклоочиститель не справляется с удалением снега с ветрового стекла и на нем начинает образовываться ледяная корка, используйте функции блока управления системой вентиляции и отопления (см. раздел «Управление системой вентиляции и отопления салона»). Как только ветровое стекло достаточно нагреется и ледяная корка оттаяет, удалите ее с помощью щеток стеклоочистителей.

При движении автомобиля, после длительной стоянки, в передних и задних амортизаторах возможно появление гидравлических шумов, воспринимаемых как «стук» подвески. Шумы будут уменьшаться и полностью исчезнут по мере прогрева амортизаторов при движении.

Предупреждение

Налипание снега на рычагах стеклоочистителя затрудняет их нормальную работу. Остановитесь с соблюдением Правил дорожного движения, выключите стеклоочистители и удалите снег.

Будьте очень осторожны на мокрых или скользких участках дорог – не допускайте резких торможений и резкого нажатия и отпускания педали акселератора. С этой целью управляйте автомобилем плавно, без резких движений рулевым колесом. Снижение скорости проводите постепенным переходом на пониженные передачи в коробке передач с частичным притормаживанием рабочими тормозами. Если, несмотря ни на что, автомобиль начинает заносить, поверните руль в сторону заноса и плавной работой рулём и педалью газа выровните автомобиль.

В местах пересечения дорог часто возникает наледь за счет пробуксовки колес при трогании с места. Поэтому при приближении к таким местам заранее, на сухом участке, начинайте снижение скорости.

Движение в горной местности

ВНИМАНИЕ!

При движении на подъеме своевременно переходите на низшие передачи в коробке передач, не допуская перегрузки двигателя и рывков автомобиля.

На длинных спусках используйте двигатель в режиме торможения (педаль акселератора отпущена при включенной передаче) с частичным использованием рабочих тормозов.

Предупреждение

Не допускайте спуска с выключенным сцеплением и использованием только рабочих тормозов. Это приведет к разогреву тормозов и закипанию тормозной жидкости. Имейте в виду, что с увеличением высоты температура закипания тормозной жидкости снижается. Закипание тормозной жидкости в колесных цилиндрах означает полный отказ рабочих тормозов – педаль тормоза проваливается.

В горной местности держитесь правой стороны дороги. Меньшая ширина дороги и сложный профиль трассы требуют большего внимания и осторожности. При остановке на подъеме или на спуске выверните руль до упора так, чтобы в случае самопроизвольного начала движения автомобиля, его колеса уперлись в бордюр дороги.

На скользкой дороге не начинайте движение на крутой подъем, пока впереди идущий автомобиль не достигнет его вершины. Автомобиль оборудован системой, удерживающей автомобиль на месте от скатывания на уклоне в течение 2–3 сек. Система также функционирует на уклоне при трогании задним ходом вверх (см. далее подраздел «Функция ННС»).

Перегрев двигателя

Если стрелка указателя температуры охлаждающей жидкости двигателя длительное время находится в красной зоне или мигает соответствующий сигнализатор в комбинации приборов, необходимо остановиться в разрешенном месте, соблюдая меры предосторожности, и выключить двигатель.

Соблюдая меры предосторожности во избежание ожогов рук, следует открыть капот и проверить уровень охлаждающей жидкости в расширительном бачке.

При отсутствии возможности экстренной остановки допускается включать климатическую систему в режим максимального обогрева салона для снижения температуры охлаждающей жидкости.

ТОРМОЖЕНИЕ И СТОЯНКА

Предупреждение

Научитесь тормозить плавно. Еще лучше использовать плавное притормаживание рабочими тормозами с одновременным переходом на пониженные передачи в коробке передач.

Использование для торможения двигателем на скользкой или мокрой дороге слишком низкой для фактической скорости передачи, а также при этом резкое включение сцепления может вызвать нарушение сцепления колес с дорогой и спровоцировать потерю устойчивости автомобиля. Для торможения двигателем выбирайте адекватную скорости передачу и плавно включайте сцепление.

Такой прием обеспечивает устойчивость автомобиля даже на скользких участках дорог и, кроме того, способствует экономии топлива, увеличивает ресурс шин и тормозных накладок. Если при исправных подвесках, отрегулированных углах установки передних колес и нормальном давлении воздуха

в шинах при торможении автомобиль уведёт в сторону и Вам необходимо доворачивать руль, чтобы сохранить направление движения, необходимо провести проверку рабочих тормозов у дилеров.

Садясь впервые за руль автомобиля, проверьте работу тормозов при умеренных скоростях движения для приобретения первого навыка торможения.

Стояночный тормоз

При остановке или стоянке на подъёме или на спуске включите стояночный тормоз и, соответственно, заднюю или переднюю передачу в коробке передач.



Включение стояночного тормоза

Потяните рычаг 1 (см. рис.) вверх и убедитесь, что автомобиль надёжно заторможен. При включённом зажигании в комбинации приборов загорится мигающим светом сигнализатор (P).

Выключение стояночного тормоза

Слегка потяните рычаг 1 (см. рис.) вверх и, нажав на кнопку 2 (см. рис.), полностью опустите рычаг до упора. При включённом зажигании мигающий сигнализатор (P) выключится.

ВНИМАНИЕ!

Во время движения следите за тем, чтобы стояночный тормоз был полностью выключен (сигнализатор (P) не мигает), в противном случае автомобиль будет подгорать, в связи с чем возможен перегрев тормозных колодок, что приведёт к их износу или повреждению.

Во избежание прилипания тормозных колодок к барабанам не ставьте автомобиль на длительную стоянку с включенным стояночным тормозом.

Чтобы тормозные колодки не примёрзли к барабанам после мойки автомобиля, движения по мокрым или заснеженным дорогам при низких температурах, не оставляйте автомобиль на открытой площадке, не просушив тормоза плавными торможениями при движении к стоянке.

Предупреждение

В случае отказа одного из контуров тормозной системы торможение автомобиля обеспечивает второй контур. При этом ход педали тормоза увеличивается и снижается эффективность торможения, что в первый момент может быть оценено Вами как полный отказ тормозов. В данном случае не отпускайте педаль и не производите многократные нажимы, которые только увеличивают тормозной путь, а нажимайте на педаль до получения максимально возможного эффекта торможения.

При парковке автомобиля во время снегопада рекомендуется отжать от стекла рычаги стеклоочистителей во избежание примерзания щеток.

Предупреждение

Не выключайте зажигание при движении автомобиля! С остановкой двигателя резко возрастает усилие, которое необходимо приложить к педали тормоза для торможения автомобиля.

СИСТЕМА КОРРЕКЦИИ И ПОМОЩИ ПРИ ВОЖДЕНИИ

Система электронного контроля устойчивости

Автомобили оснащаются системой электронного контроля устойчивости, которая выполняет следующие функции:
– антиблокировочную (ABS – Antilock Braking System);

- распределения тормозных сил (EBD – Electronic Brake Force Distribution);
- вспомогательного торможения (BA – Brake Assist);
- контроля устойчивости (ESC – Electronic Stability Control);
- противобуксовочную (TC – Traction Control);
- предотвращения скатывания автомобиля при трогании на подъеме (HHC – Hill Hold Control).

Функция ABS предотвращает блокировку колес при торможении, обеспечивая тем самым сохранение устойчивости и управляемости автомобиля, а также минимальный тормозной путь практически в любых дорожных условиях. Однако при торможении на дороге с неровным или рыхлым покрытием (гравий, песок, неукатанный снег) может произойти некоторое увеличение тормозного пути по сравнению с торможением в тех же условиях с заблокированными колёсами. Торможение, регулируемое ABS, начинается со скорости более 5–8 км/ч и сопровождается незначительной пульсацией педали тормоза и характерным шумом исполнительных механизмов. ABS прекращает регулирование при снижении скорости автомобиля до 3–5 км/ч.

При экстренном торможении максимально быстро и с максимальным усилием нажимайте на педаль тормоза и не отпускайте ее до конца торможения. При изменении направления движения во время торможения также не отпускайте педаль тормоза.

Предупреждение

Прерывистое торможение (отпускание и повторное нажатие педали тормоза) при исправной ABS увеличивает тормозной путь.

Индикация состояния ABS осуществляется сигнализатором «ABS» . Сигнализатор загорается желтым светом при включении зажигания и после запуска двигателя гаснет (режим самотестирования).

ВНИМАНИЕ!

Во всех других случаях загорание сигнализатора свидетельствует о неисправности ABS, устранение которой необходимо проводить только у дилеров.

При возникновении неисправности ABS работа гидравлического привода тормозов не нарушается, и сохраняется возможность торможения как на автомобиле без ABS.

Функция EBD обеспечивает оптимальное соотношение тормозных сил передних и задних колес автомобиля при нерегулируемом ABS торможении и при неисправности ABS.

Индикация состояния EBD осуществляется сигнализатором «Отказ тормоза». Сигнализатор загорается красным светом при включении зажигания и после запуска двигателя гаснет (режим самотестирования).

Предупреждение

Одновременное загорание сигнализаторов «ABS» и «Отказ тормоза», за исключением режима самотестирования при включении зажигания, свидетельствует о неисправности ABS и EBD. В этом случае при торможении возможна преждевременная блокировка задних колес и опасный занос автомобиля. Неисправность должна быть устранена у дилеров как можно быстрее.

Функция BA распознает по высокой скорости нажатия педали тормоза необходимость экстренного торможения и автоматически увеличивает давление в гидравлическом приводе тормозов до уровня, обеспечивающего максимальную эффективность торможения в течение всего времени, пока нажата педаль тормоза.

Функция ESC в любых дорожных условиях при отклонении автомобиля от заданной водителем траектории движения (снос или занос) автоматически притормаживает одно или

несколько колес и, при необходимости, уменьшает крутящий момент двигателя, тем самым компенсируя отклонение и сохраняя устойчивость и управляемость автомобиля.

Функция TC оптимизирует пробуксовку колес при трогании и разгоне за счет притормаживания буксующего колеса и, при необходимости, уменьшения крутящего момента двигателя. После пуска двигателя ESC и TC включаются автоматически. Для отключения ESC и TC при движении в тяжелых дорожных условиях (грязь, песок, глубокий снег) нажмите и удерживайте в нажатом положении в течение 0,5–1 секунды кнопку выключателя «**ESC**». Отключение функций действует только при скорости автомобиля менее 50 км/ч. Включение функций производится кратковременным нажатием кнопки выключателя «**ESC**» или автоматически при достижении скорости 50 км/ч.

Срабатывание ESC и TC сопровождается характерным шумом исполнительных механизмов.

Срабатывание ESC и TC свидетельствует о достижении предела сцепления шин с дорожным покрытием. Во избежание потери управления над автомобилем Вы должны приспособить свой стиль вождения к действительным дорожным условиям. Индикация состояния ESC и TC осуществляется сигнализаторами «**ESC**» и «**ESC OFF**». Сигнализаторы загораются желтым светом при включении зажигания и после запуска двигателя гаснут (режим самотестирования). Срабатывание ESC и TC сопровождается миганием сигнализатора «**ESC**». При отключённых с помощью выключателя «**ESC**» функция сигнала «**ESC OFF**» горит постоянным светом.

ВНИМАНИЕ!

Во всех других случаях загорание сигнализатора «ESC» свидетельствует о неисправности ESC и TC, устранение которой необходимо проводить только у дилеров.

ВНИМАНИЕ!

Во избежание ограничения работоспособности ABS, EBD, ESC и TC не устанавливайте на автомобиль шины разной размерности.

Функция HHC предотвращает скатывание автомобиля при трогании на подъёме.

При остановке на подъёме с уклоном более 4% удерживайте нажатой педаль тормоза с усилием, достаточным для обеспечения неподвижности автомобиля. При последующем отпускании педали тормоза и нажатии педали акселератора функция HHC сохраняет давление в гидравлическом приводе тормозов до момента трогания, но в течение не более 2 секунды, что предотвращает скатывание автомобиля.

Срабатывание HHC сопровождается характерным шумом исполнительных механизмов.

HHC не работает при использовании стояночного тормоза, открыты двери водителя или неисправности ESC.

Система «Круиз-контроль» и «Ограничитель скорости»

Система «Круиз-контроль» (КК) и «Ограничитель скорости» (ОС) предназначена для автоматического поддержания заданной скорости движения автомобиля без воздействия на педаль акселератора со стороны водителя и автоматического ограничения предельно допустимой скорости движения автомобиля, заданной непосредственно водителем. Устанавливается на автомобили ВАЗ с CAN интерфейсом и электронным приводом дроссельной заслонки (ЭПДЗ).

Ограничитель скорости соответствует Правилам ЕЭК ООН № 89. Единообразные предписания, касающиеся официального утверждения транспортных средств в отношении ограничения их максимальной скорости, установки устройств ограничения скорости.

Система безопасной парковки

В варианном исполнении автомобиль оснащен системой безопасной парковки (СБП). СБП предназначена для предупреждения водителя о приближении к препятствию при движении задним ходом при помощи 4-х датчиков, расположенных в заднем бампере автомобиля.

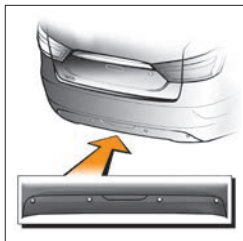

Предупреждение водителя о приближении к препятствию и информирование о расстоянии до препятствия осуществляется акустическим сигнализатором. При включенном зажигании СБП включается автоматически при включении задней передачи. При этом раздается короткий звуковой сигнал низкого тона.

При приближении автомобиля к препятствию, начиная с расстояния около 150 см, включается прерывистый сигнал низкого тона. С уменьшением расстояния интервал между сигналами становится короче. При расстоянии менее 30 см сигнал становится непрерывным.

После выключения задней передачи СБП автоматически отключается.

ВНИМАНИЕ!

При особых обстоятельствах различные отражающие поверхности предметов или одежды, посторонние источники звука могут привести к тому, что СБП не среагирует на препятствие. По этой причине наличие СБП не освобождает Вас от обязанности соблюдать осторожность при движении задним ходом.

Особенности работы и эксплуатации СБП

1. После включения СБП раздается короткий звуковой сигнал низкого тона, далее блок управления проводит комплексную

проверку с целью обнаружения дефектных датчиков или других неисправностей системы.

Если обнаружен дефектный датчик или другая неисправность системы, после сигнала включения раздается непрерывный звуковой сигнал высокого тона в течение 3 с, затем:

– если неисправен левый (по ходу автомобиля) датчик, система сигнализирует о неисправном датчике одним коротким сигналом высокого тона;

– если неисправен центральный левый (по ходу автомобиля) датчик, система сигнализирует о неисправном датчике двумя короткими сигналами высокого тона;

– если неисправен центральный правый (по ходу автомобиля) датчик, система сигнализирует о неисправном датчике тремя короткими сигналами высокого тона;

– если неисправен правый (по ходу автомобиля) датчик, система сигнализирует о неисправном датчике четырьмя короткими сигналами высокого тона;

– если неисправен блок управления, то раздается пять коротких сигналов высокого тона.

После передачи сигналов о наличии неисправности система переходит в неактивный режим работы. При восстановлении работоспособности системы раздается короткий звуковой сигнал низкого тона, и система переходит в штатный режим работы. В случае невозобновления работоспособности системы необходимо обратиться к дилерам.

2. Следует учитывать, что из-за особенностей распространения ультразвуковых волн система не определяет опасные препятствия, которые рассеивают или поглощают ультразвуковые волны. Это очень низкие, тонкие, заостренные предметы, пуховая одежда, мягкий снег и т.п.

3. Для предотвращения неправильной работы датчики должны быть чистыми от снега, льда и грязи.

При очистке датчиков нельзя пользоваться твердыми или острыми предметами. Датчики необходимо беречь от ударов.

КАМЕРА ЗАДНЕГО ВИДА

В варианном исполнении автомобиль оснащается камерой заднего вида (КЗВ).

КЗВ активируется при включении передачи заднего хода и формирует видеосигнал цветного изображения с парковочными линиями (рис. 2, линии с буквенным обозначением **a, b, c**) для отображения обстановки сзади автомобиля. Сигнал с КЗВ отображается на дисплее мультимедийной системы (мультимедийная система должна быть включена).

КЗВ установлена в накладке крышки багажника (рис. 1). Начальная ширина парковочного коридора (рис. 2) соответствует габаритным размерам автомобиля плюс 200 мм на каждую сторону.

Изображение статических парковочных линий:

a – зеленая пунктирная отметка. Соответствует расстоянию 4,5–4,6 метра пространства от бампера автомобиля; **b** – желтая поперечная отметка. Должна соответствовать расстоянию 1,4–1,5 метра пространства от бампера автомобиля; **c** – красная поперечная отметка. Соответствует расстоянию 0,3–0,4 метра пространства от бампера автомобиля.



Рис. 2. Парковочный коридор камеры заднего вида



Рис. 1. Камера заднего вида

ВНИМАНИЕ!

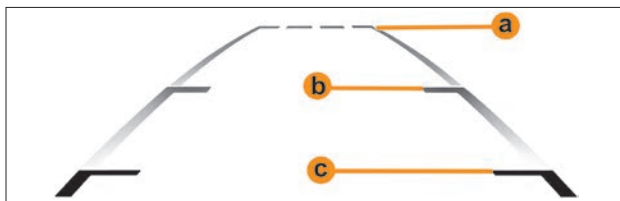
КЗВ является вспомогательной системой, которая помогает водителю оценить расстояние до возможных препятствий.

Для предотвращения некорректной работы камера должна быть чистой от снега, льда и грязи. При очистке камеры нельзя пользоваться твердыми, жесткими или острыми предметами. Камеру нужно беречь от ударов.

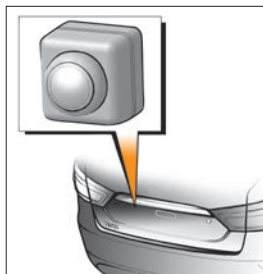
Замена КЗВ производится у дилеров.

ОТОПЛЕНИЕ, ВЕНТИЛЯЦИЯ И КОНДИЦИОНИРОВАНИЕ САЛОНА. УПРАВЛЕНИЕ КЛИМАТИЧЕСКОЙ СИСТЕМОЙ

Управление системой вентиляции, отопления и кондиционирования воздуха салона

1 – сопла обдува (обогрева) боковых стекол (стр. 62, рис. 3);

2 – сопла обдува (обогрева) ветрового стекла;

3 – регулятор управления заслонкой сопла;

4 – рукоятка регулировки направления воздушного потока;

5 – центральные сопла вентиляции;

6 – боковые сопла вентиляции;

7 – панель управления климатической системой;

8 – поворотная заслонка воздуховода охлаждения вещевого ящика (рис. 3). Функция охлаждения доступна в автомобилях с климатической системой «Комфорт» и «Люкс».

Для охлаждения ящика необходимо установить поворотную заслонку, расположенную в дальнем верхнем углу ящика сверху, в положение «Открыто»;

9 – левый поворотный переключатель (управление температурой подаваемого воздуха), см. рис. 4, 5, 6.

Поворот вправо – теплее, влево – прохладнее.

Поворот рукоятки сопровождается тактильными ощущаемыми щелчками, без ограничения угла поворота рукоятки;



Рис. 3. Органы управления системой вентиляции и отопления салона

10 – информационное табло (информация об управлении температурой).

Левая зона информационного табло информирует об управлении температурой подаваемого воздуха, правая зона – об управлении скоростью вентилятора (воздушным потоком). Поворот по часовой стрелке – «столбики» поочередно активируются с возрастанием до максимума, что соответствует максимально задаваемой температуре (левая зона табло) и максимальной скорости вентилятора (правая зона табло). Поскольку соответствующие управляющие рукоятки **9** и **17** не имеют ограничений по углу поворота, дальнейшее их поворачивание по часовой стрелке не приводит к увеличению задаваемой температуры или скорости вентилятора.

Поворот соответствующих рукояток **9** и **17** против часовой стрелки от положения, соответствующего максимуму заданной температуры и скорости вентилятора, приводит к уменьшению соответственно задаваемой температуры воздуха в салоне и скорости вентилятора, что сопровождается поочередным деактивированием уменьшающихся вертикальных «столбиков» соответственно в правой и левой зоне информационного табло;

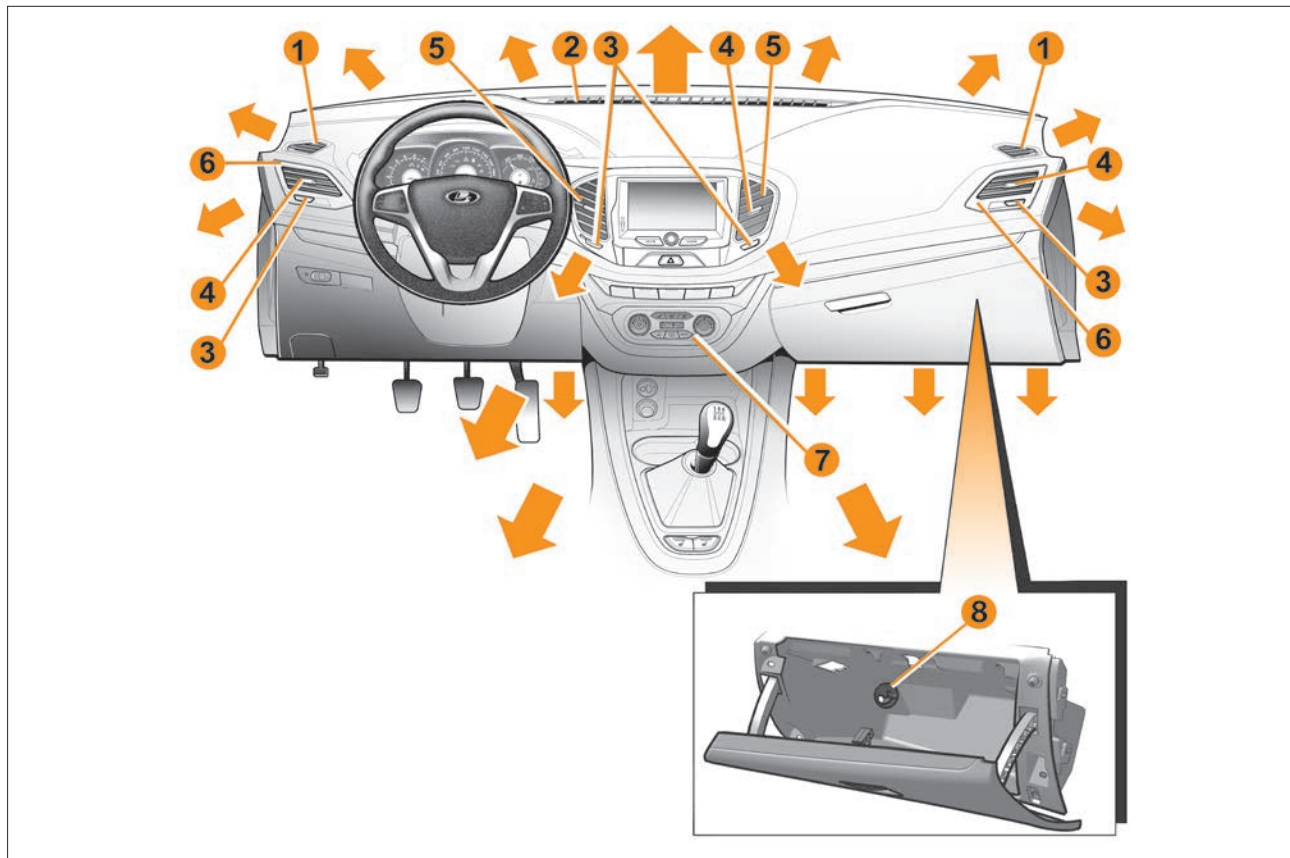
11 – кнопочный переключатель режима обогрева (обдува) ветрового и боковых стекол, (рис. 4, 5);

12 – кнопочный переключатель режима обогрева ног (рис. 4, 5);

13 – кнопочный переключатель режима «*вентиляция салона*»;

14 – кнопочный переключатель промежуточного режима «*на стекло – в ноги*»;

15 – кнопочный переключатель электрообогрева заднего стекла (стекла двери задка) и наружных зеркал заднего вида;

16 – кнопочный переключатель промежуточного режима «*вентиляция салона – в ноги*»;

17 – правый поворотный переключатель (регулирование воздушного потока).

В вариантном исполнении при наличии в комплектации автомобиля функции обогрева ветрового стекла, кнопка **15** включает и его.

В вариантном исполнении автомобиль может комплектоваться либо отопительно-вентиляционной, либо климатической установкой.

Отопительно-вентиляционная установка автомобиля предназначена для создания в салоне комфортной температуры воздуха, значение которой регулируется блоком управления системой вентиляции и отопления.

Управление температурой подаваемого воздуха, скоростью вентилятора, распределением воздушного потока версии системы «Комфорт» аналогично версии «Классик». Дополнительно добавляются два кнопочных переключателя, размещенных в поворотных рукоятках управления температурой и скоростью вентилятора.

18 – кнопочный переключатель режима «*кондиционирования со световым индикатором*»;

19 – кнопочный переключатель режимов «*приточный воздух – рециркуляция*» со световым индикатором.

20 – кнопочный переключатель **AUTO** (автоматический и ручной режимы управления системой).

При выборе режима «**AUTO**» активируется световой индикатор оранжевого цвета соответствующего кнопочного переключателя. В этом режиме автоматически устанавливаются, в зависимости от наружной температуры воздуха, температуры воздуха салона и температуры теплоносителя системы охлаждения двигателя, интенсивность потока воздуха (скорость вентилятора) и тот или иной режим распределения воздушного потока.

21 – кнопочный переключатель режимов обогрева (обдува) ветрового и боковых стекол и промежуточного «*на стекло – в ноги*» со световым индикатором.

22 – кнопочный переключатель режимов обогрева ног и промежуточных «*на стекло – в ноги*» и «*вентиляция – в ноги*».

23 – кнопочный переключатель режимов «*вентиляция*» и промежуточного «*вентиляция – в ноги*».

24 – кнопочный переключатель «*max defrost*», функция «*быстрый обогрев (обдув) ветрового стекла*» (со световым индикатором).

При выборе режима «*быстрый обогрев (обдув) стекол*» при любом управлении (ручном или автоматическом) активируется световой индикатор оранжевого цвета соответствующего кнопочного переключателя **24**. В этом режиме весь воздух подаётся только «на стекло».

При выборе одного из основных режимов (обогрев стекол, в ноги или вентиляция) активируется световой индикатор соответствующего кнопочного переключателя.

При выборе одного из промежуточных режимов активируются световые индикаторы двух кнопочных переключателей соответственно в том или ином сочетании.

Информационное табло **10** информирует водителя о значении задаваемой им температуры в салоне (левая зона) и управлении скоростью вентилятора в ручном режиме (правая зона).

Все кнопочные переключатели снабжены световым индикатором. В состоянии режима «*Включено*» активируется световой индикатор, в режиме «*Выключено*» световой индикатор деактивируется.

ВНИМАНИЕ!

При движении автомобиля всегда должен быть включен вентилятор отопителя/кондиционера, как минимум на 2-ю скорость, для создания в салоне избыточного давления с целью исключения попадания пыли и грязи через неплотности кузова, а также во избежание запотевания стекол.

Предупреждение

При мойке автомобиля вентилятор должен быть выключен.

Климатическая система «Классик» без кондионера

Регулирование скорости воздушного потока

Регулирование скорости воздушного потока из сопел климатической системы осуществляется с помощью рукоятки **17** управления вентилятором салона.

Поворот по часовой стрелке – увеличение воздушного потока (скорости вентилятора).



Рис. 4. Блок управления системой вентиляции и отопления

Поворот против часовой стрелки – уменьшение воздушного потока (скорости вентилятора).

Поворот рукоятки сопровождается тактильно ощущаемыми щелчками, без ограничения угла поворота рукоятки.

Информация об установленной скорости вентилятора отображается на информационном табло **10**, правая зона, в виде увеличивающейся столбчатой шкалы.

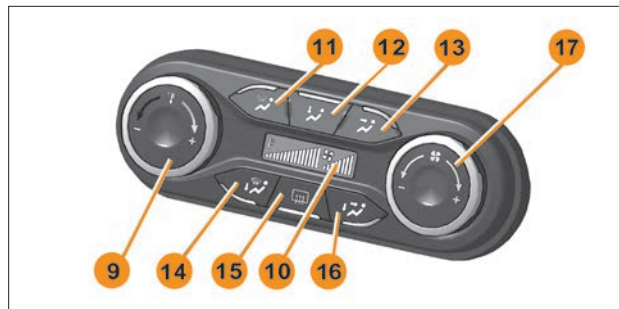
По достижении максимально заданной скорости вентилятора на информационном табло **10** (правая зона) светятся все столбики шкалы, дальнейшее вращение рукоятки не приводит к изменению скорости вентилятора.

Выключение вентилятора производится поворотом рукоятки **17** против часовой стрелки до положения, когда на информационном табло **10** (правая зона) погаснут все столбики шкалы.

Установка направления потоков воздуха

Выберите нужный режим подачи воздуха в салон нажатием на одну из кнопок **11...16**. При нажатии на кнопку загорится световой индикатор, индикатор кнопки предыдущего режима погаснет.

Регулирование температуры воздуха в салоне

Регулирование температуры воздуха в салоне осуществляется с помощью рукоятки **9** управления температурой подаваемого воздуха.

Поворот по часовой стрелке – подаётся более тёплый воздух.

Поворот против часовой стрелки – воздух подаётся прохладнее.

Поворот рукоятки сопровождается тактильно ощущаемыми щелчками, без ограничения угла поворота рукоятки.

Информация об уровне заданной температуры подаваемого воздуха отображается на информационном табло **10**, левая зона, в виде увеличивающейся столбчатой шкалы.

При задании максимальной температуры (поворот рукоятки по часовой стрелке) на информационном табло **10** (левая зона) светятся все столбики шкалы, дальнейшее вращение рукоятки не приводит к увеличению задаваемой температуры. Максимальная температура воздуха зависит от температуры наружного воздуха, температуры жидкости в двигателе (прогрев двигателя), скорости вентилятора отопителя и некоторых других факторов.



При задании минимальной температуры (поворот рукоятки против часовой стрелки) на информационном табло **10** (левая зона) погаснут все столбики шкалы, дальнейшее вращение рукоятки не приводит к уменьшению задаваемой температуры. Минимальная температура подаваемого воздуха на автомобиле без кондиционера не может быть ниже температуры наружного воздуха.

Электрообогрев заднего стекла

Для включения электрообогрева заднего стекла нажмите кнопку **15**, загорится световой индикатор. Эта функция устраняет и предотвращает обледенение, обмерзание и запотевание заднего стекла и наружных зеркал заднего вида (если автомобиль оборудован такими зеркалами).

Рекомендации по выбору режима работы климатической системы

В тёплое время года рекомендуется направлять воздух в регулируемые сопла **5** и **6** (см. рис. 3) на панели приборов для лучшей вентиляции салона. Установите среднюю или максимальную скорость воздушного потока для эффективного удаления избытков тепла из салона. Нажмите кнопку , установите комфортное направление потока воздуха из сопел с помощью рукояток регулировки **4**. Установите минимальную температуру поступающего воздуха, при необходимости отрегулируйте температуру.

Для устранения запотевания стёкол, например в сырую погоду, необходимо направлять тёплый воздух на стёкла автомобиля. Нажмите кнопку  или . Установите среднюю или максимальную скорость воздушного потока для эффективного обдува стёкол автомобиля. Установите максимальную температуру подаваемого воздуха, при необходимости отрегулируйте температуру воздуха. Подаваемый на стёкла воздух должен быть теплее наружного воздуха. Для обогрева заднего стекла нажмите кнопку **15**.

Для быстрой очистки ветрового стекла и стёкол передних дверей от снега и льда установите максимальную температуру подаваемого воздуха и нажмите кнопку . Установите среднюю скорость воздушного потока (если двигатель ещё не прогрет), после прогрева двигателя до температуры 50°C по указателю на комбинации приборов включите максимальную скорость воздушного потока.

Полностью очистите от снега, льда, листьев и других возможных предметов отверстие и решётку воздухозаборника, расположенные перед ветровым стеклом, для повышения эффективности отопителя, а также уменьшения вероятности запотевания внутренней стороны стёкол.

Для быстрого прогрева салона в холодное время года установите максимальную температуру подаваемого воздуха и нажмите кнопку . Установите среднюю скорость

воздушного потока (если двигатель ещё не прогрет), после прогрева двигателя до температуры 50°C по указателю на комбинации приборов включите максимальную скорость воздушного потока. После полного прогрева салона автомобиля установите комфортную температуру и скорость воздушного потока, выберите направление потоков воздуха или , нажав соответствующую кнопку.

Климатическая система «Комфорт» (с кондиционером, с ручным управлением)



Рис. 5. Блок управления системой вентиляции и отопления с кондиционером (ручное управление)

Регулирование скорости воздушного потока

Регулирование скорости воздушного потока (скорости вентилятора салона) аналогично комплектации «Классик».

Установка направления потоков воздуха

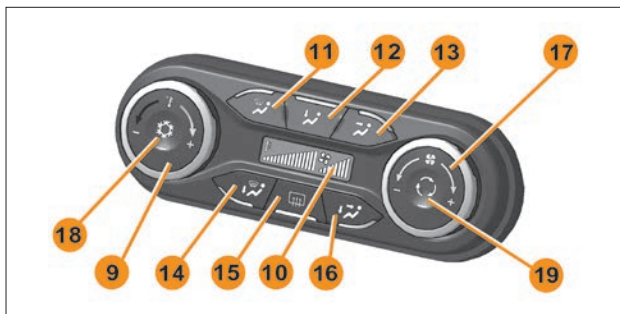
Выберите нужный режим подачи воздуха в салон нажатием на одну из кнопок 11...16. При нажатии – на кнопке загорится световой индикатор, индикатор кнопки предыдущего режима погаснет.

Регулирование температуры воздуха в салоне

Регулирование температуры воздуха в салоне аналогично комплектации «Классик».

Для охлаждения поступающего воздуха ниже температуры наружного воздуха, включите кондиционер (кнопка 18).

Минимальная температура подаваемого воздуха зависит от температуры наружного воздуха, интенсивности солнечного излучения, скорости вентилятора салона, включения кондиционера, включения рециркуляции, режима движения и некоторых других факторов.

Включение кондиционера

Для включения кондиционера нажмите кнопку 18, загорится световой индикатор. В салон будет поступать охлажденный воздух, при этом снижается влажность воздуха.

 При пользовании кондиционером версии «Комфорт» в условиях повышенной влажности воздуха и наружной температуры от минус 3°C до плюс 5°C включать вентилятор кондиционера рекомендуется минимум на 3-ю скорость во избежание обмерзания охладителя.

ВНИМАНИЕ!

Кондиционер включится только при работающем двигателе, включенном на любую скорость вентилятора салона и при температуре наружного воздуха не ниже 5°C.

При работе кондиционера возможно появление капель воды под днищем автомобиля – это выводится сконденсированная из воздуха влага.

При нажатой кнопке  хотя бы одно из сопел 5 и 6 должно быть открыто, иначе испаритель кондиционера может обледенеть и перекрыть подачу воздуха в салон.

 Не направляйте охлаждённый воздух на ветровое стекло при высокой влажности наружного воздуха! Это может привести к запотеванию или обмерзанию стекла и ухудшению обзора.

 Не рекомендуется направлять поток охлаждённого воздуха на лицо и открытые участки тела – это может привести к переохлаждению и заболеванию.

При работе кондиционера увеличивается удельный расход топлива, т.к. для привода компрессора требуется дополнительная мощность от двигателя.

Движение по гористой местности или в тяжёлых дорожных условиях с прицепом может привести к выключениям компрессора кондиционера для исключения перегрева двигателя. При этом поступающий в салон воздух охлаждаться не будет. Для выключения кондиционера повторно нажмите кнопку **18**, световой индикатор погаснет.

Включение рециркуляции воздуха

Для включения рециркуляции воздуха нажмите на кнопку **19**, при этом на кнопке загорится световой индикатор. При включении режима рециркуляции перекрывается подача наружного воздуха, воздух в климатическую систему забирается из салона (рециркулирует в салоне).

Режим рециркуляции может быть использован для исключения попадания в салон дыма, выхлопных газов и загрязнённого воздуха, при проезде тоннеля или при движении в дорожной «пробке». Для ускорения прогрева или охлаждения салона после стоянки автомобиля можно включать режим рециркуляции на непродолжительное время, после достижения комфортной температуры или при запотевании стёкол необходимо включить подачу приточного воздуха.

 Длительное использование режима рециркуляции может привести к возникновению у водителя дремоты или сонливости

сти и к потере управления. Используйте режим рециркуляции только при необходимости. Рекомендуется преимущественно использовать режим приточного воздуха.

Нельзя спать в автомобиле при включенном режиме рециркуляции. Это может привести к причинению серьёзного вреда здоровью или гибели людей в результате снижения содержания кислорода в воздухе салона автомобиля.

Длительное использование режима рециркуляции при неработающем кондиционере может привести к повышению влажности воздуха в салоне, что может вызвать запотевание или обмерзание остекления и ухудшение обзора.

Для выключения режима рециркуляции повторно нажмите на кнопку **19**, световой индикатор погаснет. В салон будет подаваться приточный (наружный) воздух.



Электрообогрев заднего стекла и наружных зеркал заднего вида

Для включения электрообогрева заднего стекла и наружных зеркал заднего вида, а также электрообогрева ветрового стекла (**в вариантном исполнении**), нажмите кнопку **15**, загорится световой индикатор. Эта функция устраняет и предотвращает обледенение, обмерзание и запотевание заднего стекла и наружных зеркал заднего вида, а также ветрового стекла (если автомобиль оборудован таким стеклом).

Рекомендации по выбору режима работы климатической системы

В тёплое время года рекомендуется направлять воздух в регулируемые сопла **5** и **6** на панели приборов для лучшей вентиляции и охлаждения салона. После стоянки автомобиля под солнцем для эффективного удаления избытков тепла из салона установите максимальную скорость воздушного по-



тока. Нажмите кнопку , установите комфортное направление потока воздуха из сопел с помощью рукояток регулировки **4**. Включите рециркуляция воздуха (кнопка **19**) и кондиционер (кнопка **18**). Установите минимальную температуру поступающего воздуха, при необходимости отрегулируйте температуру. После достижения комфортной температуры в салоне установите комфортную температуру (рукоятка **9**) и скорость воздушного потока (рукоятка **17**), включите подачу приточного воздуха.

Для устранения запотевания стёкол, например в сырую погоду, необходимо направлять тёплый воздух на стёкла автомобиля. Нажмите кнопку  или . Установите среднюю или максимальную скорость воздушного потока для эффективного обдува стёкол автомобиля. Для осушки подаваемого воздуха включите кондиционер (кнопка **18**). Установите максимальную температуру подаваемого воздуха, при необходимости отрегулируйте температуру воздуха. Подаваемый на стёкла воздух должен быть теплее наружного воздуха. Для обогрева заднего стекла нажмите кнопку **9**.

Для быстрой очистки ветрового стекла и стёкол передних дверей от снега и льда установите максимальную температуру подаваемого воздуха и нажмите кнопку . Установите среднюю скорость воздушного потока (если двигатель ещё не прогрет), после прогрева двигателя до температуры 50°C по указателю на комбинации приборов включите максимальную скорость воздушного потока.

Полностью удалите снег и лёд с капота и с решётки воздухозаборника, расположенной перед ветровым стеклом, для повышения эффективности отопителя, а также уменьшения вероятности запотевания внутренней стороны стёкол.

Для быстрого прогрева салона в холодное время года установите максимальную температуру подаваемого воздуха и нажмите кнопку . Установите среднюю скорость воздушного потока (если двигатель ещё не прогрет), после прогрева двигателя до температуры 50°C по указателю на

комбинации приборов включите максимальную скорость воздушного потока. После полного прогрева салона автомобиля установите комфортную температуру и скорость воздушного потока, выберите направление потоков воздуха  или , нажав соответствующую кнопку.

Климатическая система «Люкс» (с кондиционером, с автоматическим климат-контролем)



Рис. 6. Блок управления климатической системой

Управление отоплением, вентиляцией и кондиционированием версии системы «Люкс» несколько отличается от управления системой «Комфорт».

Функции управления поворотными рукоятками **9** и **17** (рис. 6), кнопочными выключателями **18** и **19** аналогичны управлению в версии «Комфорт».

РУЧНОЕ УПРАВЛЕНИЕ КЛИМАТИЧЕСКОЙ СИСТЕМОЙ

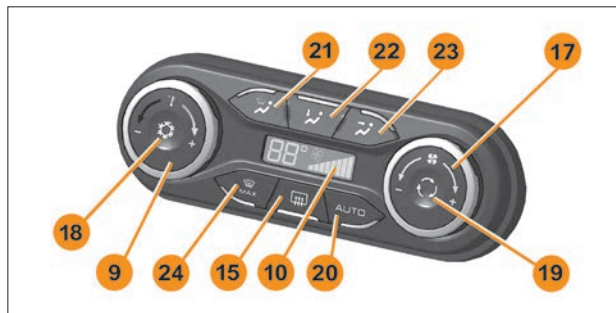





Регулирование скорости воздушного потока (скорости вентилятора салона) аналогично комплектациям «Классик» и «Комфорт».

Включение кондиционера аналогично комплектации «Комфорт». Соблюдайте рекомендации и предостережения при использовании кондиционера.

Включение рециркуляции воздуха аналогично комплектации «Комфорт». Соблюдайте рекомендации и предостережения при использовании режима рециркуляции воздуха.

Установка направления потоков воздуха

Установка направления потоков воздуха осуществляется с помощью кнопок **15, 20...24** (рис. 6), в соответствии с таблицей:

Направление потоков воздуха	Индикация включения
«В лицо»	Горит световой индикатор кнопки «  »
«В лицо – в ноги»	Горят световые индикаторы кнопок «  » и «  »
«В ноги»	Горит световой индикатор кнопки «  »
«На стекло – в ноги»	Горят световые индикаторы кнопок «  » и «  »
«На стекло»	Горит световой индикатор кнопки «  »

Регулирование температуры воздуха в салоне

С помощью рукоятки **9** задаётся температура воздуха в салоне, информация о заданной температуре отображается на информационном табло **10**, левая зона. Можно задать температуру от 18 до 26 градусов с шагом 1 градус, либо минимальную (LO) или максимальную (HI) температуру.

ВНИМАНИЕ!

При выключенном режиме «АУТО» (ручной режим управления) цифровое значение температуры на информационном табло является ориентировочным и служит только для информирования водителя о приблизительной

температуре воздуха, которая установится в салоне при имеющихся условиях. При этом температура воздуха в салоне не поддерживается автоматически, т.к. регулирования температуры не происходит.

Реальная температура воздуха в салоне будет зависеть от погодных условий, интенсивности солнечного излучения, режима движения, направления и скорости воздушных потоков и от некоторых других факторов.

Для автоматического поддержания теплового комфорта в салоне необходимо включить режим «АУТО».

При задании максимальной температуры (поворот рукоятки **9** по часовой стрелке) на информационном табло **10** (левая зона) светятся буквы «HI» (Highest – самая высокая), дальнейшее вращение рукоятки не приводит к увеличению задаваемой температуры. При этом в салон подаётся воздух с максимально возможной температурой, регулирование температуры не происходит. Максимальная температура подаваемого воздуха зависит от температуры наружного воздуха, температуры жидкости в двигателе (прогрев двигателя), скорости вентилятора салона и некоторых других факторов.

При задании минимальной температуры (поворот рукоятки против часовой стрелки) на информационном табло **10** (левая зона) светятся буквы «LO» (Lowest – самая низкая), дальнейшее вращение рукоятки не приводит к уменьшению задаваемой температуры. При этом в салон подаётся воздух с минимально возможной температурой, регулирование температуры не происходит. Минимальная температура подаваемого воздуха зависит от температуры наружного воздуха, интенсивности солнечного излучения, скорости вентилятора салона, включения кондиционера, включения рециркуляции, режима движения и некоторых других факторов.

Для охлаждения поступающего воздуха ниже температуры наружного воздуха, включите кондиционер (кнопка **18**).

ВНИМАНИЕ!

При пользовании кондиционером версии «Комфорт» в условиях повышенной влажности воздуха и наружной температуры от минус 3°С до плюс 5°С включать вентилятор кондиционера рекомендуется минимум на 3-ю скорость во избежание обмерзания охладителя.

Электрообогрев заднего стекла и наружных зеркал заднего вида

Для включения электрообогрева заднего стекла и наружных зеркал заднего вида нажмите кнопку **15**, загорится световой индикатор. Эта функция устраняет и предотвращает обледенение, обмерзание и запотевание заднего стекла и наружных зеркал заднего вида.

Режим «Defrost MAX»

Режим «Defrost MAX» обеспечивает максимально эффективную очистку ветрового стекла, заднего стекла, передних боковых стекол и наружных зеркал заднего вида от запотевания, обмерзания или обледенения.

Для включения режима «Defrost MAX» нажмите кнопку **24**, загорится световой индикатор кнопки. При этом принудительно включается кондиционер (если позволяют условия), электрообогрев ветрового и заднего стекла и наружных зеркал заднего вида. Весь поток воздуха направляется в сопла обдува ветрового и передних боковых стёкол, устанавливается максимальная скорость и температура воздуха.

Чтобы выключить обогрев заднего стекла и наружных зеркал заднего вида нажмите кнопку **24**, световой индикатор кнопки погаснет.

Для выключения режима «Defrost MAX» повторно нажмите кнопку **24**, световой индикатор кнопки погаснет.

Время работы лобового стекла в зависимости от температуры наружного воздуха:

Температура °С	-15 и ниже	-5	0	5	10	20	25
Время (мин.)	8	6	4	4	3	3	3

Рекомендации по выбору режима работы климатической системы

При ручном режиме управления рекомендации по выбору режима работы климатической системы аналогичны рекомендациям для комплектации «Комфорт».

АВТОМАТИЧЕСКИЙ КЛИМАТ-КОНТРОЛЬ (РЕЖИМ «АУТО»)

Для включения автоматического режима управления климатической системой (автоматического климат-контроля) нажмите кнопку **20** «АУТО», загорится световой индикатор кнопки.

С помощью рукоятки **9** установите комфортную температуру воздуха в салоне. Комфортная температура может быть задана в интервале от 18 до 26 градусов с шагом 1 градус. Также вращением рукоятки **9** можно установить режим минимальной (LO) или максимальной (HI) температуры. Информация об установленном значении температуры отображается на информационном табло **10**, левая зона.

Автоматический режим выключается при изменении скорости воздушного потока рукояткой **17**.

Особенности работы в режиме «АУТО»:

– при включении на кнопку **20** «АУТО» воздух распределяется по всем направлениям (контрольные сигнализаторы кнопок **21**, **22** и **23** не горят);

– при нажатии любой из кнопок **21**, **22** и **23** (или их в любом сочетании) происходит распределение воздушного потока в соответствии с выбранными направлениями. При этом контрольный сигнализатор на кнопке **20** «АУТО» гаснет, но автоматический режим сохраняется, о чем свидетельствует отсутствие символа вентилятора и его шкалы скорости на информационном табло **10**;

– при нажатии кнопки **24** «Defrost MAX» контрольный сигнализатор кнопки **20** «AUTO» гаснет, климатическая система переходит в режим Defrost MAX. При повторном нажатии на кнопку **24** «Defrost MAX» режим «Defrost MAX» выключается, и климатическая система переходит в режим «AUTO» (на кнопке **20** загорится световой индикатор);

– после выключения зажигания подсветка информационного табло **10** может сохраняться в течение 2-3 минут;

– возможно кратковременное включение сигнализаторов кнопок **15, 20, 21, 22, 23, 24** при открытии двери при выключенном зажигании.

ВНИМАНИЕ!

На информационном табло отображается заданное значение комфортной температуры воздуха в салоне. Данное значение является условным и оно не всегда будет равно температуре воздуха в салоне. Система управления автоматически регулирует температуру, скорость потоков и распределение воздуха в салоне в зависимости не только от заданного комфортного значения, но и в зависимости от температуры наружного воздуха, интенсивности солнечного излучения, режима движения и других факторов.

При включении автоматического климат-контроля рекомендуется сначала установить на информационном табло значение 22 градуса комфортной температуры (номинальное значение, одобряемое большинством пользователей) независимо от окружающих условий или состояния автомобиля (движение, стоянка). Система работает таким образом, чтобы максимально быстро достичь заданного уровня теплового комфорта и в дальнейшем поддерживать его на постоянном уровне. Если при включенном автоматическом режиме, находясь в автомобиле в течение длительного времени (при работающем двигателе, в движении или на стоянке), Вы чувствуете избыточное тепло или холод, измените установленное зна-

чение комфортной температуры соответственно в большую или меньшую сторону. Используйте небольшую коррекцию (± 1 градус) для того, чтобы найти наиболее комфортное для Вас значение. Не рекомендуется изменять значение установленной комфортной температуры слишком часто, т.к. системе требуется определенное время, чтобы достичь заданного уровня теплового комфорта.

Если в режиме «AUTO» установить на информационном табло значение минимальной (LO) или максимальной (HI) температуры, регулирование температуры воздуха в салоне прекратится, и будет подаваться воздух с минимальной или максимальной возможной температурой. Чтобы вернуться в режим автоматического поддержания теплового комфорта, установите на информационном табло цифровое значение температуры. Режим минимальной (LO) или максимальной (HI) температуры не приведет к более быстрому охлаждению или прогреву салона после стоянки автомобиля. Всегда используйте номинальное значение комфортной температуры 22 градуса для максимального быстрого достижения комфорта в салоне, в том числе после стоянки автомобиля.

Для правильной работы автоматического климат-контроля откройте и отрегулируйте сопла **5** и **6** (стр. 57, рис. 3) на панели приборов таким образом, чтобы воздух из них не попадал непосредственно на водителя или пассажиров. Рекомендуется направлять воздух из сопел вентиляции немного вверх. Не загромождайте различными предметами сопла обдува ветрового и боковых стёкол на панели приборов, а также сопла обдува ног переднего и заднего ряда сидений.

Центральные и боковые сопла вентиляции

Направление потока воздуха регулируется ручками **4** (см. рис. 3. «Органы управления системой вентиляции и отопления салона») центральных и боковых сопел вентиляции изменением положения наружных горизонтальных лопаток вверх-вниз и вертикальных (внутренний ряд) лопаток влево-вправо.

Для поступления воздуха в салон из каналов центральных и боковых сопел вентиляции, а также для перекрытия канала того или иного сопла вентиляции откройте/закройте поворотной рукояткой **3** (см. рис. 3. «Органы управления системой вентиляции и отопления салона») заслонку сопла.

Соответствующие символы на поворотной рукоятке управления заслонками сопел вентиляции:

– вертикальный прямоугольный штрих белого цвета – ЗАКРЫТО (рис. 8 и рис. 7, поз. 1);

– вдавленный прямоугольный туннель на белом фоне в виде скругленного прямоугольника – ОТКРЫТО (рис. 7, поз. 2).

Допускается регулировать поступление воздуха (поток) из того или иного сопла вентиляции установкой поворотной рукоятки в промежуточное положение между «открыто» и «закрыто».

При этом всегда необходимо помнить, что промежуточное положение заслонки сопла не фиксируется и может менять свое положение под воздействием сильного воздушного потока.

Предупреждение

Никогда не перекрывайте все сопла вентиляции при пользовании кондиционером, так как это может привести к обмерзанию испарителя (воздухоохладителя) модуля HVAC.





Рис. 7. Центральные сопла вентиляции салона (левое и правое)

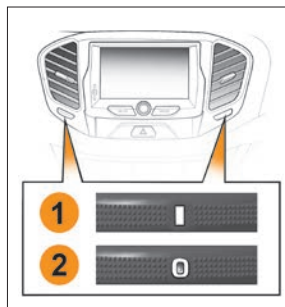

Рис. 8. Боковое левое сопло вентиляции салона (рукоятка управления заслонками сопла в положении «ЗАКРЫТО»)

 При возникновении ситуации, связанной с обмерзанием испарителя, откройте все сопла вентиляции салона, временно отключите кондиционер, вентилятор включите не далее 2-й ступени. Под воздействием теплого наружного воздуха происходит оттаивание испарителя, вода (конденсат) удаляется из модуля HVAC по дренажной системе – кондиционер готов к работе.

ОСОБЕННОСТИ ТЕХНИЧЕСКОГО ОБСЛУЖИВАНИЯ КЛИМАТИЧЕСКОЙ СИСТЕМЫ

Все версии климатических систем «Классик», «Комфорт» и «Люкс» оснащены салонным противопыльным фильтром, расположенным в модуле отопитель/кондиционер. Сменность фильтра – 30.000 км пробега автомобиля или 1 раз в год, а также раньше, если это вызвано потребностью, выявленной по результатам диагностирования системы вентиляции или при эксплуатации автомобиля в особо запыленных условиях.

Для удобства демонтажа/монтажа фильтра предусмотрен съемный вещевой ящик, а сам фильтр изготовлен из материалов, придающих ему эластичность. Фильтр извлекается из модуля отопитель/кондиционер со стороны переднего пассажира, предварительно демонтировав крышку фильтра. Кроме того, необходимо каждые 30 тыс. км пробега автомобиля контролировать давление фреона (R134a) в закрытом контуре кондиционирования. При необходимости заправлять систему до требуемого уровня.

Предупреждение

Обслуживание систем климатического контроля должно производиться только квалифицированными работниками для избегания травм и дополнительных поломок.

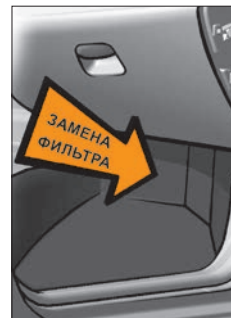

Трубка удаления конденсата, расположенная под ковром с правой стороны туннеля пола, не требует периодического обслуживания. Однако, при появлении неприятных запахов в салоне, внутренний канал трубки подвергается очистке совместно с очисткой испарителя кондиционера.

Теплообменные поверхности конденсатора климатической системы и радиатора системы охлаждения двигателя рекомендуется содержать в чистоте. От состояния теплообменных поверхностей во многом зависит эффективность как кондиционирования салона, так и охлаждения двигателя.

В процессе эксплуатации автомобиля не допускается пережатие трубки удаления конденсата, следует следить и, при необходимости, очищать от забивания (закупоривания) грязью выход трубки под днищем автомобиля.

Нарушение работы

В большинстве случаев при обнаружении неисправности системы следует обращаться к аттестованному дилеру.

– **Снижение эффективности системы обогрева и обдува стекол или работы кондиционера.**

Причиной этого может быть загрязнение фильтра системы вентиляции салона.

– **Отсутствует производство холода.**

Проверьте положение органов управления и состояние предохранителей. Если это не помогло – отключите систему и обратитесь к аттестованному дилеру.

Расход топлива

Работа системы кондиционирования воздуха приводит к увеличению расхода топлива, особенно при движении в городских условиях.

В автомобилях, оборудованных системой кондиционирования без автоматического режима, выключайте кондиционер, когда в нем нет необходимости.

Рекомендации по уменьшению расхода топлива и защиты окружающей среды при использовании кондиционера:

– движение автомобиля с открытыми соплами вентиляции и поднятыми стеклами;

– если автомобиль находился на стоянке в очень жаркую погоду или под прямыми лучами солнца, рекомендуем проветрить его салон в течение нескольких минут, прежде чем запустить двигатель.

Обогрев ветрового стекла

В варианте исполнения автомобиль LADA Vesta (кузов «универсал») комплектуется обогревом ветрового стекла. Для включения обогрева ветрового стекла необходимо нажать на кнопку  (см. рис., поз.1) блока выключателей на панели приборов. Контрольный световой индикатор, расположенный на кнопке выключателя, будет светиться в течение всего времени работы обогрева. Выключение обогрева производится повторным нажатием на выключатель или при выключении двигателя, при этом световой индикатор погаснет.



ОСВЕЩЕНИЕ САЛОНА

Описание функций блока освещения салона

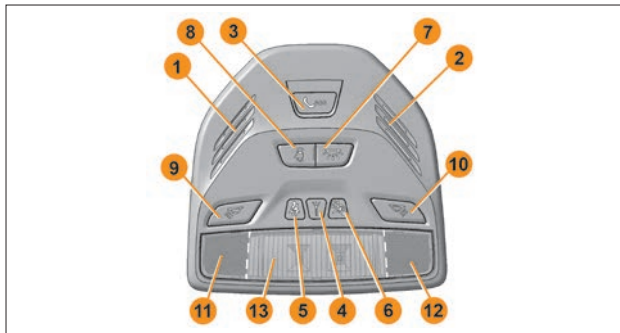





- 1 – зона расположения микрофона системы вызова экстренных оперативных служб;
- 2 – зона расположения громкоговорителя системы вызова экстренных оперативных служб;
- 3 – клавиша экстренного вызова системы вызова экстренных оперативных служб;
- 4 – индикатор состояния системы вызова экстренных оперативных служб;
- 5 – индикатор непристегнутого ремня безопасности переднего пассажира;
- 6 – индикатор отключенной подушки безопасности переднего пассажира;
- 7 – клавиша включения секции общего освещения салона в режим «включено»;
- 8 – клавиша включения секции общего освещения салона в режим «включено при открытой двери»;
- 9 – клавиша включения индивидуального освещения места водителя;

- 10 – клавиша включения индивидуального освещения места переднего пассажира;
- 11 – секция индивидуального освещения места водителя;
- 12 – секция индивидуального освещения места переднего пассажира;
- 13 – секция общего освещения.

Общее освещение

Блок освещения салона выполняет функции общего освещения салона, освещение места водителя и места переднего пассажира, а также функции связи с оператором системы «ЭРА-ГЛОНАСС».

При нажатии на клавишу с пиктограммой  включается режим общего освещения. При нажатии на клавишу с пиктограммой  включается режим «включено при открытой двери». В случае нажатия обеих клавиш приоритет имеет клавиша с пиктограммой .

Каждая из секций индивидуального освещения включается соответствующей клавишей с пиктограммой для водителя  или для переднего пассажира .

Переключение режимов работы индивидуального освещения происходит при повторном нажатии на соответствующую клавишу.

Сигнализаторы и индикаторы в составе БОС

 – сигнализатор отключенной подушки безопасности переднего пассажира, цвет сигнала желтый.

 – сигнализатор непристегнутого ремня безопасности переднего пассажира, цвет сигнала красный.

 – индикатор состояния системы вызова экстренных оперативных служб красного цвета. Загорается на 5 секунд при

каждом включении зажигания, а затем гаснет. Также индикатор загорается в случае наличия неисправности в системе вызова экстренных оперативных служб.

Система вызова экстренных оперативных служб

На Ваш автомобиль установлена система вызова экстренных оперативных служб (далее СВЭОС), предназначенная для автоматического (при аварии) и ручного вызова оператора системы «ЭРА-ГЛОНАСС». Микрофон и громкоговоритель используются для связи с оператором системы «ЭРА-ГЛОНАСС».

 SOS – клавиша вызова оператора системы «ЭРА-ГЛОНАСС» расположена в блоке освещения салона. Переключатель кнопочного типа с нефиксированным положением «включено». Время нажатия клавиши для инициализации экстренного вызова – 2 секунды.

В режиме ожидания (при включенном зажигании) СВЭОС осуществляет проведение самодиагностики, прием сигналов навигационных спутниковых систем ГЛОНАСС и GPS, постоянное вычисление времени, скорости, направления движения и координат местонахождения автомобиля.

В варианном исполнении автомобиль комплектуется блоком освещения салона без функции телекоммуникационной системы «ЭРА-ГЛОНАСС».

Автоматический экстренный вызов

При дорожно-транспортном происшествии (ДТП), если сработали надувные подушки безопасности, СВЭОС формирует минимальный набор данных, содержащий информацию о координатах и параметрах движения автомобиля в момент наступления ДТП, времени наступления ДТП, VIN-код автомобиля и другую информацию, необходимую для экстренного реагирования, и передает его оператору системы «ЭРА-ГЛОНАСС». После передачи минимального набора данных производится звонок оператору для осуществления голосовой связи.

Во время осуществления звонка оператору, подсветка клавиши «SOS» мигает красным цветом. При передаче минимального набора данных и во время голосовой связи с оператором, подсветка клавиши «SOS» непрерывно горит красным цветом. При осуществлении голосовой связи, СВЭОС отключает звуковоспроизведение штатного (или дополнительно установленного) радиоприемника (мультимедийной системы, магнитолы), если до момента осуществления экстренного вызова производилось звуковоспроизведение. СВЭОС производит автоматический экстренный вызов только при включенном зажигании.

Ручной экстренный вызов (клавиша «SOS»)

Ручной вызов можно осуществлять при включенном зажигании, а также при выключенном зажигании, если с момента выключения зажигания прошло менее 72 часов. Для осуществления экстренного вызова вручную, нажмите клавишу «SOS» на блоке освещения салона и удерживайте в нажатом состоянии не менее 2 секунд. Алгоритм работы СВЭОС при ручном экстренном вызове аналогичен описанному выше алгоритму при автоматическом экстренном вызове.

Если во время осуществления звонка (пока подсветка клавиши «SOS» мигает красным цветом), инициированного нажатием кнопки «SOS», повторно нажать кнопку «SOS» и удерживать не менее 2 секунд, то экстренный вызов будет отменен (подсветка кнопки «SOS» красным цветом будет выключена).

Режим «Выключена»

В данном режиме СВЭОС находится если не производится экстренный вызов, если зажигание выключено и с момента выключения зажигания прошло не менее 72 часов. В режиме «Выключена» отсутствует подсветка кнопки «SOS», а также не горит индикатор состояния системы . В режиме «Выключена» СВЭОС не реагирует на нажатие кнопки «SOS». Выход СВЭОС из режима «Выключена» производится при включении зажигания.

Режим тестирования

Режим тестирования предназначен для проверки работоспособности компонентов СВЭОС. В режиме тестирования проверяется работоспособность индикатора состояния СВЭОС, микрофона и громкоговорителя в блоке освещения салона, резервной батареи и других внутренних компонентов СВЭОС. При желании Вы можете самостоятельно проверить работоспособность СВЭОС, путем запуска режима тестирования.

Для запуска режима тестирования необходимо:

- убедиться, что двигатель заглушен;
- перевести ключ в замке зажигания (ЗЗ) в положение «Зажигание включено» и подождать 1 минуту;
- из положения «Зажигание включено» произвести 6-кратное переключение ЗЗ между положениями «Зажигание включено» и «+АСС» по описанному ниже алгоритму в течение не более 5 секунд;

№	Исходное положение ЗЗ	Выполняемое действие	Конечное положение ЗЗ
1	Зажигание включено	Включение «+АСС» (выключение зажигания)	+АСС
2	+АСС	Включение зажигания (1)	Зажигание включено
3	Зажигание включено	Включение «+АСС» (выключение зажигания)	+АСС
4	+АСС	Включение зажигания (2)	Зажигание включено
5	Зажигание включено	Включение «+АСС» (выключение зажигания)	+АСС
6	+АСС	Включение зажигания (3)	Зажигание включено

После 3-го включения зажигания (переключение ЗЗ № 6) СВЭОС переходит в режим тестирования, если двигатель не запускался во время выполнения процедуры входа.

При этом будет воспроизведена звуковая подсказка «Запущена процедура тестирования».

В ходе проведения тестирования будет производиться проверка работоспособности микрофона и громкоговорителя. После воспроизведения звуковой подсказки «Произнесите контрольную фразу», Вам будет необходимо произнести любую фразу длительностью не более 5 секунд. Сразу после этого будет воспроизведена звуковая подсказка «Воспроизведение контрольной фразы» и затем будет воспроизводиться произнесенная Вами фраза. Затем будет воспроизведена звуковая подсказка «Введите результат проверки». Если тестирование микрофона и громкоговорителя прошло успешно, то необходимо произвести 2-кратное переключение ЗЗ по описанному ниже алгоритму в течение не более 3 секунд:

№	Исходное положение ЗЗ	Выполняемое действие	Конечное положение ЗЗ
1	Зажигание включено	Включение «+АСС» (включение зажигания)	+АСС
2	+АСС	Включение зажигания	Зажигание включено

ВНИМАНИЕ!

Загорание индикатора состояния системы при движении автомобиля по подземной парковке, в тоннеле или в других местах, где отсутствует уверенный прием спутниковых сигналов, не является свидетельством неисправности системы.

Если же во время тестирования микрофона и громкоговорителя произошли какие-либо ошибки (не воспроизвелась произнесенная фраза, воспроизвелась слишком тихо или с искажениями и т.п.), то после воспроизведения звуковой подсказки «Введите результат проверки» никаких переключений ЗЗ делать не нужно в течение 7 секунд.

Если в конце проведения процедуры тестирования были обнаружены какие-либо ошибки, следует обратиться к дилеру для устранения неисправности.

ВНИМАНИЕ!

При обнаружении неисправности в работе СВЭОС, настоятельно рекомендуем сразу обратиться к дилеру для выявления и устранения неисправности! При эксплуатации автомобиля с наличием неисправности в СВЭОС, не гарантируется ее срабатывание в случае ДТП!

Резервная батарея

В составе блока управления СВЭОС находится резервная батарея, необходимая для обеспечения работоспособности СВЭОС в случае повреждения аккумуляторной батареи автомобиля при ДТП. При включенном зажигании производится контроль уровня заряда резервной батареи, а также ее подзаряд при необходимости.

Срок службы резервной батареи – 3 года.

Замена резервной батареи производится только у аттестованных дилеров.

При обнаружении неисправностей СВЭОС следует обратиться к аттестованным дилерам для устранения неисправности.

Индикатор состояния системы

При включении зажигания индикатор состояния системы  загорается красным цветом на 5 секунд, затем гаснет. Также индикатор загорается красным цветом при обнаружении каких-либо ошибок в функционировании СВЭОС.





После включения зажигания производится инициализация внутренних модулей СВЭОС и производится их самодиагностика. Этот процесс занимает не более 1 минуты. Пока производится инициализация и самодиагностика, индикатор состояния системы  не горит, даже если ранее были обнаружены ошибки. Поэтому для определения наличия ошибок после включения зажигания, необходимо подождать 1 минуту. В таблице ниже описаны режимы работы сигнализатора.

Таблица – индикация состояния СВЭОС и режима работы

Характер неисправности	Режим работы СВЭОС	Цвет подсветки кнопки «SOS» (белый/красный)	Состояние индикатора 
Все исправно	Инициализация (при включении зажигания)	Белый	Горит 5 сек.
	Режим ожидания	Белый	Не горит
Все исправно	Дозвон	Красный, мигает	Не горит
	Голосовая связь	Красный, горит	
Неисправность компонентов СВЭОС	Режим ожидания	Белый	Горит
	Дозвон	Красный, мигает	
	Голосовая связь	Красный, горит	

В вариантном исполнении автомобиль комплектуется плафоном, выполняющим функции дополнительного освещения задней части салона (рис. 1). При нажатии на клавишу с пиктограммой  включается режим общего освещения. При нажатии на клавишу с пиктограммой  включается режим «Включено при открытой двери». В случае нажатия обеих клавиш приоритет имеет клавиша с пиктограммой . Переключатели режимов освещения кнопочного типа с фиксированным положением «Включено».

- 1 – клавиша включения секции освещения салона в режим «Включено»;
- 2 – клавиша включения секции освещения салона в режим «Включено при открытой двери»;
- 3 – секция освещения.





Рис. 1. Плафон освещения заднего ряда сидений

Подсветка органов управления

Вместе с включением подсветки органов управления и приборов (кольцо управления наружным освещением переведено в положение  – габаритные огни включены) **в варианном исполнении** также включается и интерьерная подсветка, состоящая из:

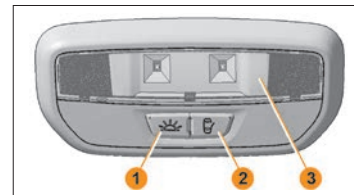
- подсветки ниши центральной консоли;
- подсветки зон пола водителя и переднего пассажира;
- подсветки ручек для открывания дверей (**в варианном исполнении** для автомобиля LADA Vesta SW&CROSS).

Розетка для подключения дополнительного электрооборудования

Розетка для подключения дополнительного электрооборудования (рис. 2), используется для подключения только 12-вольтовых электрических приборов мощностью не более 120 Вт.



Рис. 2. Розетка для подключения дополнительного электрооборудования

ВНИМАНИЕ!

1. Розетка для подключения дополнительного электрооборудования используется для подключения только 12-вольтовых электрических приборов, рассчитанных на напряжение 12 В и максимальную силу тока 10 А. Перегрузка розетки может привести к выходу из строя электропроводки автомобиля и короткому замыканию. Не используйте более одного электрического прибора. Если вилка (разъем) электрического прибора слишком свободно или



Рис. 3. Вилка электрического прибора для подключения дополнительного электрооборудования

слишком плотно размещается в розетке, это может привести к плохому контакту или приведет к застреванию вилки (разъема). Используйте электрические приборы только с вилками (разъемами), указанными на рисунке 3 или с соединительными элементами, пригодными для использования с разъемами стандарта SAE.

2. Не оставляйте подключенные к розетке электроприборы, если водитель и пассажиры покидают салон автомобиля или автомобиль ставится на длительную стоянку (хранение).

3. Не подключайте электроприборы, вырабатывающие электрический ток (например, аккумуляторы).

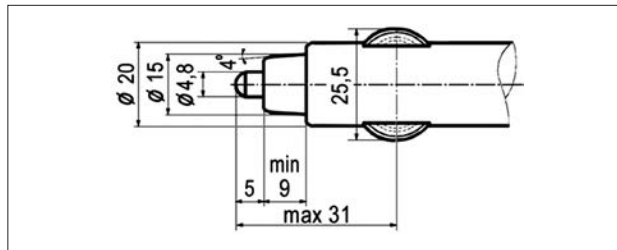
4. Подключаемые электроприборы должны по показателям электромагнитной совместимости соответствовать DIN VDE 40839, иначе возможны неполадки в работе автомобиля.

5. Закрывайте крышку розетки для подключения дополнительного электрооборудования, если розетка не используется. Вставка посторонних предметов, кроме соответствующих вилок (разъемов), попадание посторонних предметов или какой-либо жидкости в розетку может

привести к неисправности электрической системы автомобиля или короткому замыканию.

В варианном исполнении автомобиля LADA Vesta (кузов «универсал») для подключения дополнительного электрооборудования в автомобиле предусмотрены две дополнительные розетки. Одна розетка устанавливается на задней стенке центрального подлокотника (рис. 4, поз.1), вторая в багажнике.



Рис. 4. Органы управления на задней стенке центрального подлокотника



Рис. 5. Прикуриватель

Прикуриватель

Вместо розетки для подключения дополнительного электрооборудования, которая расположена в салоне автомобиля на облицовке туннеля пола, у дилеров за счет потребителя предусмотрена возможность установки на автомобиль прикуривателя (рис. 5).

Для того чтобы воспользоваться прикуривателем, нажмите на кнопку патрона до ее фиксированного положения. Примерно через 20 секунд патрон автоматически возвращается в исходное положение, готовый к применению.

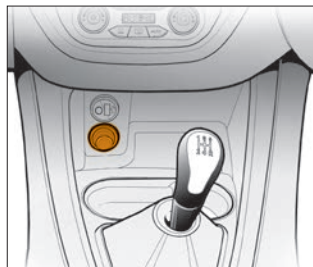
Прикуриватель работает и при выключенном зажигании. Перегрузка гнезда прикуривателя может привести к выходу из строя электропроводки автомобиля и короткому замыканию. Не используйте более одного электрического прибора. Если вилка (разъем) электрического прибора слишком свободно или слишком плотно размещается в гнезде, это может привести к плохому контакту или приведет к застреванию вилки (разъема). Используйте электрические приборы только с соответствующими вилками (разъемами), которые указаны на рисунке 3 или с соединительными элементами, пригодными для использования с разъемами стандарта SAE.

ВНИМАНИЕ!

1. **Никогда не удерживайте принудительно прикуриватель в нажатом положении, это может привести к его повреждению: перегреву и перегоранию спирали. При этом сработает биметаллический предохранитель прикуривателя, что приведет к перегоранию плавкого предохранителя в монтажном блоке автомобиля.**
2. **Не допускается чистка спирали подвижной части прикуривателя металлическими предметами, это может привести к ее повреждению.**
3. **Всегда проверяйте отключение прикуривателя.**
4. **Оставляя детей в автомобиле без присмотра, в качестве предосторожности всегда извлекайте прикуриватель из гнезда.**
5. **При замене необходимо использовать только типы прикуривателей, которые рекомендованы для данного автомобиля.**

6. Всегда вставляйте прикуриватель в розетку, если она не используется для питания другого прибора.

7. Всегда вставляйте подвижную часть прикуривателя в гнездо, если розетка не используется.

Предупреждение

Не следует касаться руками нагревательного элемента прикуривателя, это может привести к ожогу или к повреждению нагревательного элемента.

МУЛЬТИМЕДИЙНАЯ СИСТЕМА (ММС)

В варианном исполнении автомобиль комплектуется мультимедийной системой (ММС) как с навигационным оборудованием, так и без него.

Предупреждение

При несоблюдении правил техники безопасности возможно поражение электрическим током!

Для предотвращения аварии во время управления автомобилем:

- не проводите настройку режимов воспроизведения системы;
- не делайте звук очень громким, чтобы слышать звуковые сигналы от других автомобилей.

ВНИМАНИЕ!

Во время мытья автомобиля не допускайте попадания жидкости внутрь ММС. Это может привести к коротким замыканиям, возгоранию или другим повреждениям. ММС рассчитана на подключение к бортовой сети автомобиля 12 В с минусом на корпусе.

ММС без навигационной системы

1. Внешний вид



Рис. 6. Внешний вид и форма ММС без навигационной системы



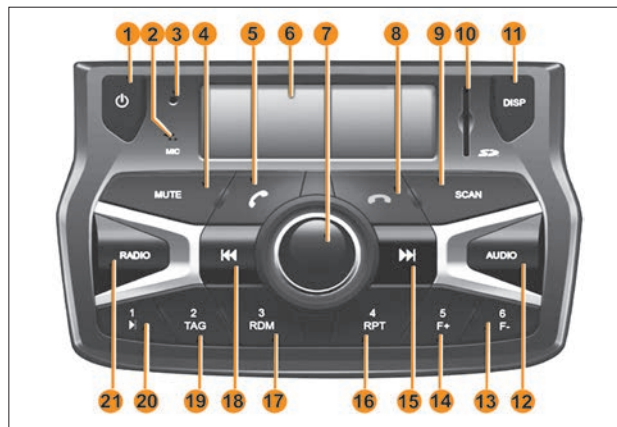

2. Описание органов управления

Описание органов управления, обозначенных цифрами на рисунке 6, приведено в таблице 1.

Таблица 1

№	Наименование органа управления	Обозначение органа управления
1	Кнопка включения/выключения радиоприемника	
2	Микрофон	
3	Кнопка Reset, сброс текущих настроек	
4	Кнопка выключения звука	MUTE

Продолжение таблицы 1

№	Наименование органа управления	Обозначение органа управления
5	Кнопка входа в режим «Телефон», прием входящего звонка (зеленого цвета)	
6	Дисплей	
7	Ручка энкодера многофункциональная	
8	Кнопка выхода из режима «Телефон» в предыдущий режим, отбой входящего звонка (красного цвета)	
9	Многофункциональная кнопка	SCAN
10	Слот для карты памяти SD	
11	Многофункциональная кнопка	DISP
12	Многофункциональная кнопка	AUDIO
13	Многофункциональная кнопка	6 F-
14	Многофункциональная кнопка	5 F+
15	Многофункциональная кнопка	
16	Многофункциональная кнопка	4 RPT
17	Многофункциональная кнопка	3RDM
18	Многофункциональная кнопка	
19	Многофункциональная кнопка	2TAG
20	Многофункциональная кнопка	1 
21	Многофункциональная кнопка	RADIO

ММС с навигационной системой

1. Внешний вид

1 – слот для карты памяти SD; 2 – микрофон; 3 – MUTE – кнопка выключения звука; 4 – ручка энкодера (регулировка звука с кнопкой включения/выключения); 5 – MODE – кнопка переключения режимов; 6 – кнопка Reset; 7 – дисплей с сенсорной панелью.



Рис. 7. Внешний вид и форма ММС с навигационной системой

2. Управление ММС с навигационной системой

2.1 Включение/выключение ММС с навигационной системой

2.1.1 Включение ММС с навигационной системой осуществляется кратковременным нажатием (1-2 сек.) на ручку энкодера 4 (рис. 7).

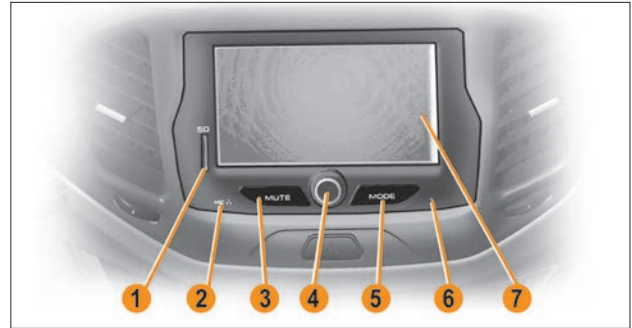
Примечание. После включения ММС с навигационной системой перейдет в режим, предшествующий выключению. При первом включении (или после отключения/подключения клемм АКБ) ММС с навигационной системой включается в режиме главного меню.

2.1.2 ММС с навигационной системой автоматически включается при переводе ключа зажигания в положение I, если до выключения зажигания ММС с навигационной системой не была принудительно выключена ручкой энкодера.

2.1.3 Для выключения ММС с навигационной системой одновременно нажмите ручку энкодера 4 (рис. 7) и удерживайте ее в нажатом положении до выключения дисплея.

2.1.4 Для перезагрузки MMC с навигационной системой тупым тонким стержнем нажмите и удерживайте в течение 2–3 сек. кнопку Reset **6** (рис. 7). После перезагрузки MMC с навигационной системой переходит в режим «Радио» с прослушиванием первой сохраненной радиостанции.

2.1.5. MMC с навигационной системой автоматически выключается при выключении зажигания. После выключения зажигания MMC с навигационной системой можно вновь включить кнопкой энкодера на время 30 мин. (время отсчитывается от момента выключения зажигания). По истечении 30 мин. MMC с навигационной системой автоматически выключится.

ВНИМАНИЕ!

MMC без навигационной системы сохраняет пользовательские настройки (частоты радиовещательных станций, звуковые настройки, пользовательские установки) после отключения клемм АКБ не более 10 суток.

2.2 Выключение звука

Для выключения звука нажмите кнопку **MUTE** (кнопка **3**, рис. 7). Для включения звука нажмите кнопку повторно.

2.3 Кнопка MODE

Кнопка **MODE** (кнопка **5**, рис. 7) служит для переключения режимов работы MMC без навигационной системы, при этом будут отображаться только активные режимы. Например, если вставлена SD-карта и на ней есть только видеозаписи, то, используя кнопку **MODE**, можно попасть в окно «**Видео**», но нельзя попасть в окно «**Аудио**» и «**Фотографии**».

2.4 Регулировка громкости

Регулировка громкости осуществляется вращением ручки энкодера **4** (рис. 7) вправо или влево.

Примечание. В случае, когда визуальная информация сопровождается звуковой сигнализацией – радиоприемник автоматически регулирует громкость звука. Более подробное описание работы MMC без навигационной системы и MMC с навигационной системой см. в руководстве пользователя мультимедийной системой и радиоприемником.

Место подключения USB-накопителя

Оборудование мультимедийное навигационное и MMC без навигационной системы имеют возможность подключения USB-накопителя, объемом от 1 до 64 Гб, для воспроизведения аудиофайлов на радиоприемнике и проигрывателе звуковых файлов, а также видеофайлов и изображений на оборудовании мультимедийном навигационном.

Розетка для подключения USB-накопителя и воспроизведения аудиосигналов расположена в туннеле пола.

Размещение розетки USB для подключения USB-накопителя и miniJack (3,5 мм) для воспроизведения аудиосигнала показано на рисунке 8.

В варианном исполнении

автомобиля LADA Vesta (кузов «универсал») для зарядки аккумуляторов внешних периферийных устройств (ноутбук, планшетный компьютер, смартфон) предусмотрена розетка USB (рис. 4, поз. **2**) с номинальным напряжением 5 вольт (V) и номинальным током нагрузки не более 2 ампер (A). Для подключения заряжаемого устройства должен быть использован разъем USB, тип A.



Рис. 8. Розетка USB

УХОД ЗА АВТОМОБИЛЕМ

В данном разделе приведено краткое описание некоторых видов работ по техническому обслуживанию и текущему ремонту автомобиля.

Полная технология технического обслуживания, ремонта и утилизации имеется у дилеров, которые оснащены специальным оборудованием и инструментом. Техническое обслуживание и ремонт Вашего автомобиля проводите в строгом соответствии с требованиями сервисной книжки, прилагаемой к Вашему автомобилю.

Все операции в моторном отсеке проводите после открывания капота (см. раздел «Капот»).

Капот

Для доступа в моторный отсек потяните на себя рукоятку **1** (рис. 1), расположенную с левой стороны панели приборов под модулем управления светотехники, приподнимите капот и через образовавшуюся щель **отожмите вправо лапку 1** (рис. 2) **предохранительного крючка 2**. Поднимите крышку капота **1** (рис. 3) и установите упор **2** за пластмассовый наконечник из фиксатора **3** в специальное гнездо **4**. Для удобства фиксации при этом не рекомендуется чрезмерно отводить капот (более 10 сантиметров) от верхнего конца выставленного упора **2** (рис. 3).



Рис. 1. Рукоятка для открытия капота





Рис. 2. Замок безопасности капота

 В подкапотном пространстве работающий двигатель создаёт высокие температуры. При осмотре или ремонте захват рукой упора капота осуществлять за пластмассовый наконечник.

Свободное закрывание капота производите с высоты не более 20 сантиметров между краем капота и верхней поперечины рамки радиатора. При закрывании капота проверьте надежность срабатывания замка: в момент запирания должен быть слышен характерный щелчок.

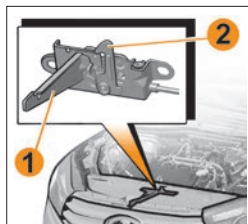

Рис. 3. Открытие капота

Предупреждение

Капот является источником повышенной травмоопасности, поэтому при закрывании будьте предельно внимательны, особенно если рядом находятся дети.

ВНИМАНИЕ!

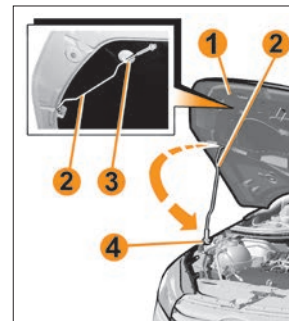
Перед закрыванием капота убедитесь, что упор **2** (рис. 3) установлен в парковое положение и зафиксирован в держателе **3**.



Рис. 4. Проверка уровня масла в картере двигателя

Во избежание повреждений не включайте очиститель ветрового стекла при открытом капоте.

Перед закрытием капота, во избежание деформации металла и образования скола краски, убедитесь в надежной фиксации держателя.

Не облакачивайтесь на открытый капот, он может неожиданно закрыться.

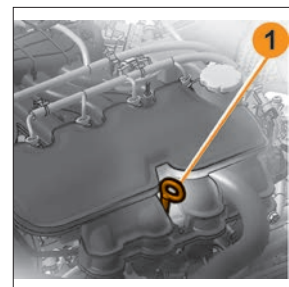
СИСТЕМА СМАЗКИ ДВИГАТЕЛЯ

При работающем двигателе расход моторного масла – нормальное явление. Величина расхода масла зависит от стиля вождения автомобиля и определяется нагрузкой на двигатель и частотой вращения коленчатого вала. В начальный период эксплуатации расход масла несколько повышен. Поэтому регулярно, особенно перед дальними поездками, следует проверять уровень масла в картере двигателя. Уровень масла проверяется на холодном неработающем двигателе при нахождении автомобиля на горизонтальной поверхности. Уровень должен находиться между метками **MIN** и **MAX** указателя уровня масла или между верхним и нижним краями рифленой поверхности указателя в зависимости от модели двигателя. В противном случае масло через систему вентиляции картера будет попадать в камеру сгорания и вместе с отработавшими газами выбрасываться в атмосферу, а продукты сгорания масла могут привести к отказу нейтрализатора.

При необходимости доливка масла (см. приложение 1) производится через горловину, закрываемую пробкой. После доливки уровень масла следует контролировать не ранее, чем через три минуты, чтобы долитая порция масла успела стечь в картер. Для правильного измерения необходимо вставлять указатель уровня масла в его установочное отверстие до упора.

ВНИМАНИЕ!

Не допускается превышение уровня масла в картере двигателя выше метки **MAX** указателя уровня масла.

В противном случае масло через систему вентиляции картера будет попадать в камеру сгорания и вместе с отработавшими газами выбрасываться в атмосферу, а продукты сгорания масла могут привести к отказу нейтрализатора.

СИСТЕМА ВПУСКА

При преобладающей эксплуатации автомобиля в зонах с повышенной запыленностью (грунтовые дороги, зоны строительства и т.д.) смену фильтрующего элемента воздушного фильтра двигателя рекомендуется проводить в два раза чаще, чем указано в сервисной книжке.

СИСТЕМА ОХЛАЖДЕНИЯ ДВИГАТЕЛЯ

Проверку уровня охлаждающей жидкости в расширительном бачке (рис. 5) проводите только на холодном двигателе. Уровень охлаждающей жидкости должен быть между метками **MIN** и **MAX**, нанесенными на корпусе расширительного бачка, который выполнен из полупрозрачного материала, позволяющего визуально контролировать уровень жидкости. В процессе эксплуатации автомобиля уровень охлаждающей жидкости в расширительном бачке может понижаться. Доливку охлаждающей жидкости проводите через отверстие, закрываемое пробкой.



Рис. 5. Расширительный бачок

После доливки жидкости пробка должна быть плотно завернута, так как расширительный бачок при работающем и прогревом двигателя находится под давлением.

Предупреждение

Во избежание ожогов открытие пробки расширительного бачка для доливки охлаждающей жидкости проводите только на холодном двигателе.

В тех случаях, когда уровень охлаждающей жидкости постоянно понижается и приходится часто доливать ее, обратитесь к дилерам.

ТОРМОЗНАЯ СИСТЕМА

Уровень тормозной жидкости в бачке (рис. 6), установленном на главном тормозном цилиндре, проверяйте визуально по меткам на корпусе бачка, выполненного из полупрозрачной пластмассы. При новых накладках тормозных колодок уровень тормозной жидкости должен быть на метке **MAX**. Если гидропривод тормозов исправен, понижение уровня жидкости в бачке связано с износом накладок колодок тормозных механизмов. Понижение уровня жидкости до метки **MIN** косвенно свидетельствует об их предельном износе и необходимости замены.



Рис. 6. Бачок гидропривода тормозов

БАЧОК СТЕКЛОМЫВАТЕЛЯ

В бачке стеклоомывателя постоянно должна быть стеклоомывающая жидкость, доливку жидкости необходимо осуществлять через отверстие, закрываемое крышкой.

Заправка: открыть крышку (рис. 7), залить жидкость до видимого уровня и закрыть крышку.

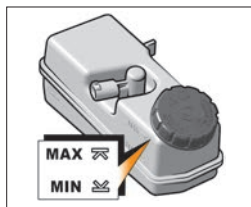
Заливаемая жидкость: при температуре окружающего воздуха 0°C и ниже применять только незамерзающую стеклоомывающую жидкость. Используйте жидкости, одобренные техническими службами.



Рис. 7. Бачок стеклоомывателя

Замена щеток стеклоочистителей

Для замены щеток стеклоочистителей проделайте следующие действия:

– поднимите рычаг **1** (рис. 8) стеклоочистителя с ветрового стекла;

– поверните щетку **2** на оси вращения, расположив ее приблизительно перпендикулярно относительно рычага, предварительно сняв фиксацию щетки на рычаге (путем нажатия на выступ переходника между щеткой и рычагом), демонтировать щетку с рычага.

Установку новой щетки проводите в обратном порядке.



Рис. 8. Щетки стеклоочистителя

ВНИМАНИЕ!

1. Для обеспечения хорошей видимости через ветровое стекло необходимо содержать щетки стеклоочистителей в безупречном состоянии.

2. Чтобы избежать деформации щеток, необходимо регулярно очищать щетки стеклоочистителей жидкостью из бачка омывателя. При сильном загрязнении стекол и щеток, например, остатками насекомых (налипших на стекло), дорожной солью, элементами дорожного покрытия, сле-

дует почистить внешнюю сторону стекла и щетки мягкой тканью с использованием специальных моющих средств. После очистки промойте стекло и щетки чистой водой.

3. Учитывая, что стеклоочистители относятся к системе безопасности движения, рекомендуется при постоянной эксплуатации автомобиля раз в полгода заменять щетки стеклоочистителей.

4. Когда ветровое стекло сухое, не рекомендуется включать стеклоочиститель, т.к. возможно повреждение ветрового стекла.

 Не рекомендуется включать насос омывателя при отсутствии воды в баке омыва, т. к. это может привести к выходу из строя насоса.

В варианном исполнении автомобиля LADA Vesta (кузов «универсал») допускается подтекание омывающей жидкости с жиклера омывателя стекла двери задка при резких динамических изменениях автомобиля (повышенная вибрация на кузове, резкое ускорение).

АККУМУЛЯТОРНАЯ БАТАРЕЯ

Следите за уровнем электролита в аккумуляторной батарее; уровень электролита должен быть между метками **MIN** и **MAX**, нанесёнными на полупрозрачный корпус батареи. Не допускается эксплуатация батареи с уровнем электролита ниже линии с меткой **MIN**.

Если меток **MIN** и **MAX** на корпусе батареи нет или корпус непрозрачный, то уровень электролита должен быть на 10–15 мм выше верхнего края сепараторов.



Рис. 9. Аккумуляторная батарея

Предупреждение

В связи с тем, что электролит является агрессивной жидкостью, воздействие которой опасно для Вашего здоровья и для деталей автомобиля, рекомендуем обслуживание аккумуляторной батареи проводить у дилеров.

Не допускайте глубокого разряда аккумуляторной батареи, своевременно подзаряжая её при необходимости. Уровень заряда батареи должен быть таким, чтобы напряжение батареи (без нагрузки) было не ниже 12,5 В (при температуре 25°C это соответствует 75% уровню заряда).

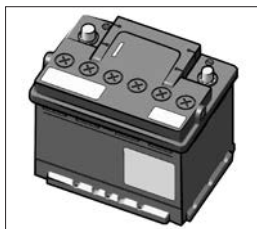
Регулярно проверяйте уровень заряда аккумуляторной батареи, если:

– Вы используете автомобиль в основном для коротких городских поездок.

– Вы эксплуатируете автомобиль при отрицательных температурах окружающего воздуха. При снижении температуры ёмкость батареи уменьшается. В зимний период старайтесь включать только те электроприборы, работа которых действительно необходима.

– Вы подключили к электрической сети автомобиля некоторое количество дополнительных постоянных потребителей, например, часы и другие аксессуары, устанавливаемые при послепродажном обслуживании.

– Ваш автомобиль долгое время находится на стоянке, особенно в холодную погоду. В этом случае, для лучшей сохранности, аккумуляторную батарею можно отсоединить или снять с автомобиля и хранить в тёплом помещении.

Если аккумуляторная батарея имеет индикатор плотности и уровня электролита («глазок»), то состояние батареи можно определить по его цвету:

«Глазок» зелёного цвета – уровень и плотность электролита в норме;

«Глазок» чёрного цвета – батарею необходимо зарядить;

«Глазок» белого цвета – уровень электролита ниже нормы.

Следите за чистотой клемм и зажимов аккумуляторной батареи и за надёжностью их соединения. Помните, что окисление клемм и зажимов, а также небрежное соединение вызывают искрение в месте ненадёжного контакта, что может привести к отказу электронного оборудования автомобиля. Также не допускается проверять работоспособность генератора при работающем двигателе путем снятия зажимов с аккумуляторной батареи.

ВНИМАНИЕ!

Запрещается снимать клеммы с выводов аккумуляторной батареи при включенном зажигании, поскольку это может вызывать ошибки в работе контроллера ЭСУД или привести к отказам изделий электрооборудования.

При установке аккумуляторной батареи на автомобиль клеммы жгута проводов подсоединяйте к выводам аккумуляторной батареи в соответствии с указанной полярностью (положительные клеммы жгута и вывод аккумуляторной батареи по размеру больше отрицательных).

При зарядке аккумуляторной батареи от внешнего зарядного устройства непосредственно на автомобиле обязательно отключите батарею от бортсети автомобиля.

ЗАМЕНА ЭЛЕМЕНТА ПИТАНИЯ ПУЛЬТА ДИСТАНЦИОННОГО УПРАВЛЕНИЯ

В пульте дистанционного управления (рис. 10) применяется элемент питания типа CR2032.

Для его замены проделайте следующие действия:

– вставьте плоскую отвертку в паз **1** боковой поверхности пульта, и поворачивая её, расфиксируйте и снимите верхнюю крышку **2**;

– при замене будьте осторожны, не касайтесь контактной поверхности элемента питания и поверхности электронной схемы;

– вставьте новый элемент питания, используя мягкую ткань, не касаясь его контактной поверхности, соблюдая полярность подключения, указанную на корпусе пульта **3** под батареей;

– соберите верхнюю и нижнюю части пульта (поз. **2** и **3**), вставив одну часть в другую и нажав до защелкивания, убедитесь, что крышка **2** надёжно защелкнута.

ВНИМАНИЕ!

Оберните лезвие отвертки мягкой тканью для того, чтобы не повредить видовую поверхность пульта.

Применяйте только элемент питания типа CR2032.

Предупреждение

Запрещается выбрасывать использованные элементы питания вместе с обычным бытовым мусором. Выбрасывая использованные элементы питания, помните о необходимости охраны окружающей среды.

Сдавайте их в организации, ответственные за их сбор и переработку.



Рис. 10. Замена элемента питания пульта дистанционного управления

ЗАМЕНА ЛАМП

Для корректной работы внешней светотехники и предотвращения выхода из строя дополнительного блока кузовной электроники необходимо использовать источники света (лампы), отвечающие международным требованиям безопасности.

ВНИМАНИЕ!

Запрещается применять лампы, отличные от указанных в приложении 2.

Примечание. Вы можете сами производить замену ламп, описанными ниже способами. В случае, если замена кажется сложной, рекомендуется обратиться к дилеру.

ВНИМАНИЕ!

Перед заменой лампы, убедитесь, что соответствующий сигнально-осветительный прибор выключен.

Блок-фары

Для снятия лампы ближнего света проделайте следующие действия:

- снимите крышку **2** (рис. 11), повернув ее против часовой стрелки;
- отсоедините колодку проводов **7** от лампы;
- выведите из паза усик **8** пружинного фиксатора;
- выньте лампу;
- установку новой лампы проводите в обратном порядке.

Для снятия лампы дальнего света проделайте следующие действия:

- снимите крышку **1**, повернув ее против часовой стрелки;
- отсоедините колодку проводов **6** от лампы;
- выведите из паза усик **5** пружинного фиксатора;



Рис. 11. Блок-фара

- выньте лампу;
 - установку новой лампы проводите в обратном порядке.
- Для снятия лампы указателя поворота проделайте следующие действия:
- поверните патрон **4** против часовой стрелки и выньте его из посадочного места в сборе с лампой;
 - выньте лампу из патрона поворотом против часовой стрелки;
 - установку новой лампы проводите в обратном порядке.
- Для снятия лампы дневного ходового огня и габаритного огня проделайте следующие действия:
- поверните патрон **3** против часовой стрелки и выньте его из посадочного места в сборе с лампой;
 - выньте лампу из патрона;
 - установку новой лампы проводите в обратном порядке.

Задние фонари

Замена ламп указателя поворота и сигнала торможения/габаритного огня на наружном фонаре, расположенном на крыле автомобиля.

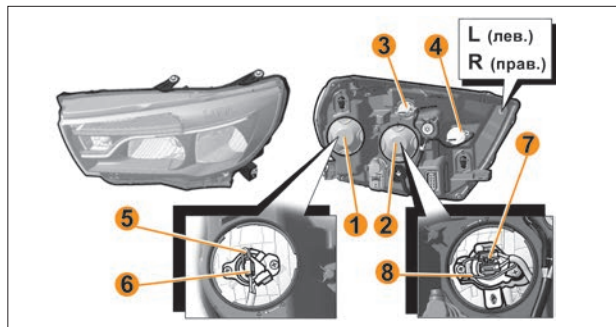

Рис. 12. Задние фонари

Для замены лампы указателя поворота **4** необходимо:

- открыть лючок обивки багажника, расположенный в зоне установки заднего фонаря, обеспечив доступ к патрон-разъему **4** лампы указателя поворота;
- повернуть патрон-разъем **4** против часовой стрелки и вынуть его из посадочного места в сборе с лампой;
- извлечь лампу из патрона, потянув ее на себя.

Установку патрон-разъема на место проводить в обратном порядке.

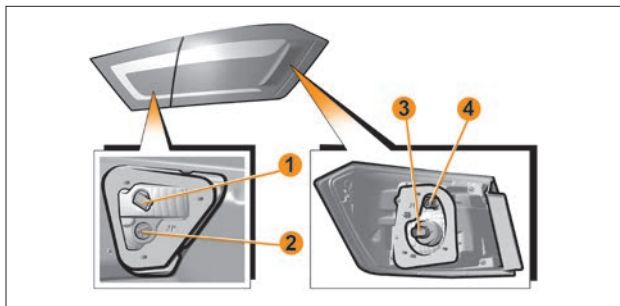
Для замены лампы сигнала торможения/габаритного огня **3** необходимо:

- открыть лючок обивки багажника, расположенный в зоне установки заднего фонаря, обеспечив доступ к патрон-разъему **3** лампы сигнала торможения/габаритного огня;
- повернуть патрон-разъем **3** против часовой стрелки и вынуть его из посадочного места в сборе с лампой;
- извлечь лампу из патрона, повернув ее против часовой стрелки.

Установку патрона-разъема на место проводить в обратном порядке.

Замена лампы света заднего хода и габаритного огня на внутреннем фонаре, расположенном на крышке багажника автомобиля.



Рис. 13. Замена лампы света заднего хода и габаритного огня на наружном фонаре

Для замены лампы света заднего хода **1** (рис. 12) необходимо: – расфиксировать два крайних держателя **1** (рис. 13) обивки багажника **2**. Держатель обивки представляет собой конструкцию из неподвижного основания и подвижного фиксирующего «грибка» **3** (рис. 13). В поднятом состоянии «грибка» держатель расфиксирован;

- для расфиксации держателя обивки **3** (рис. 13) необходимо, например, лезвием ключа выключателя зажигания **4** (рис. 13) немного приподнять подвижную часть обоих держателей;
- преодолевая сопротивление держателей, отогнуть обивку крышки багажника для доступа к патрон-разъему **1** (рис. 12). Во избежание повреждения обивки, отгибание производить на величину не более 7–8 см;
- повернуть патрон-разъем **1** (рис. 12) против часовой стрелки и вынуть его из посадочного места в сборе с лампой;
- извлечь лампу из патрона, потянув ее на себя.

Установку патрона-разъема на место проводить в обратном порядке.

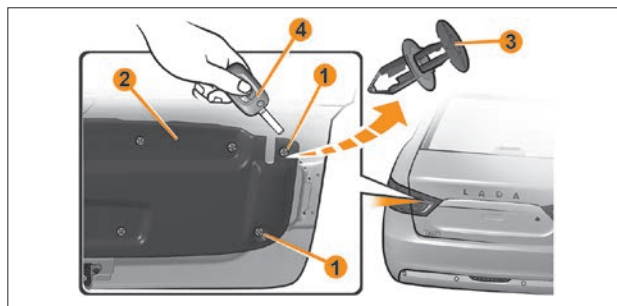
Для замены лампы габаритного огня **2** (рис. 12) необходимо: – применяя аналогичную последовательность, что и для замены лампы света заднего хода **1**, обеспечить доступ к патрону-разъему **2** лампы габаритного огня;

– повернуть патрон-разъем **2** против часовой стрелки и вынуть его из посадочного места в сборе с лампой;

– извлечь лампу из патрона, потянув ее на себя.

Установку патрона-разъема на место проводить в обратном порядке.

Для замены ламп света заднего хода и габаритного огня в правом фонаре применяется аналогичная последовательность.

Задний противотуманный фонарь

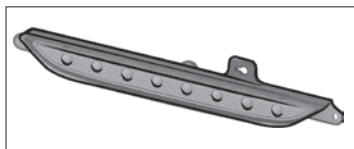

В качестве источников света в заднем противотуманном фонаре применены светоизлучающие диоды. Конструкция фонаря неразборная.

В случае выхода из строя 2-х или более источников света задний противотуманный фонарь заменяется полностью на специализированной станции технического обслуживания.

Боковой указатель поворота в зеркале заднего вида

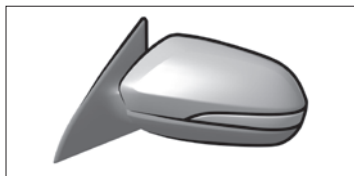

В качестве источников света бокового указателя поворота применены светоизлучающие диоды. В случае выхода из строя источников света бокового указателя по-

ворота зеркало заднего вида заменяется полностью на специализированной станции технического обслуживания.

Дополнительный сигнал торможения

В качестве источников света дополнительного сигнала торможения применены светоизлучающие диоды.

В случае выхода из строя 2-х или более источников света дополнительный сигнал торможения заменяется полностью на специализированной станции технического обслуживания.

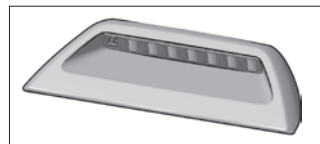

Фонарь освещения номерного знака

Для замены лампы в фонаре снимите его с автомобиля. В посадочном гнезде фонарь удерживается пружинной защелкой **3** и фиксатором **4** (рис. 14).

Для снятия фонаря необходимо:

– воздействуя с левой стороны фонаря, например, лезвием ключа выключателя зажигания, аккуратно сдвиньте его вправо и выведите фиксатор **4** из зацепления (рис. 14);

– воздействуя на пружинную защелку **3** с правой стороны фонаря лезвием ключа, аккуратно сдвиньте его влево и выведите фонарь из посадочного места (рис. 15);



Рис. 14. Фонарь освещения номерного знака

– повернув патрон **1** (рис. 14) против часовой стрелки, выньте его в сборе с лампой из корпуса фонаря и извлеките лампу **2** (рис. 14), потянув ее на себя.

После замены лампы сборку и установку фонаря освещения номерного знака проводите в обратном порядке.

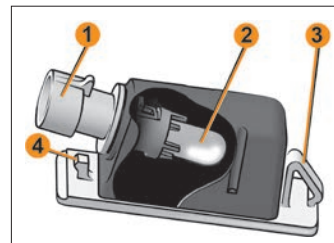

Рис. 15. Посадочное место фонаря освещения номерного знака

Противотуманная фара

Для доступа к лампе противотуманной фары поверните крышку люка **1** щитка переднего крыла по часовой стрелке для замены лампы левой противотуманной фары (против часовой стрелки для замены лампы в правой противотуманной фаре). Поверните патрон лампы **2** против часовой стрелки и выньте лампу. Отсоедините колодку от лампы. Установку лампы проводить в обратной последовательности.

Предупреждение

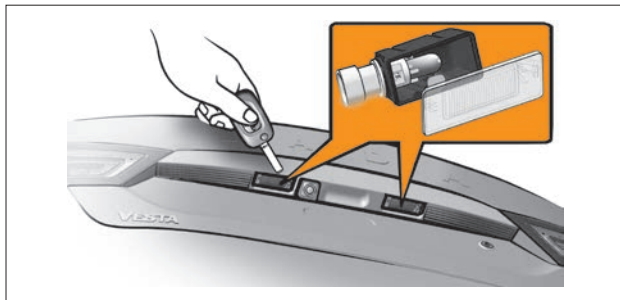
Используйте противотуманные фары и противотуманные фонари только по назначению и не забывайте выключать их, когда в них нет необходимости, чтобы не мешать другим участникам движения.

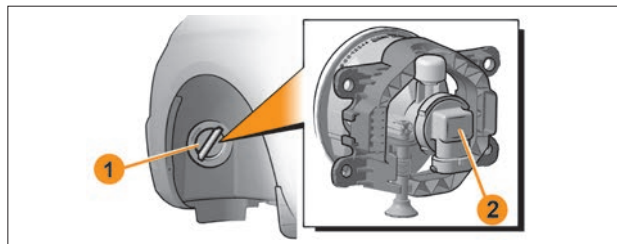

Плафоны освещения багажного отделения, вещевого ящика, освещения порогов передних дверей (на части выпускаемых автомобилей).

ВНИМАНИЕ!

Для исключения возможности короткого замыкания перед заменой лампы снимите клемму аккумуляторной батареи.

Для замены лампы **3** в плафоне **1**, выньте плафон из посадочного места, для чего вставьте отвертку в паз **2**, аккуратно отожмите плафон наружу. Плафон удерживается пружинной защелкой. После замены лампы установите зацеп плафона

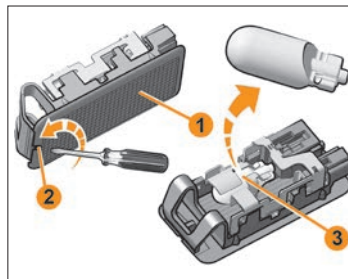

в посадочное место и прижмите противоположную сторону плафона до фиксации.

Предупреждение

Если Вам затруднительна замена ламп обратитесь для выполнения данной работы к дилеру.

ЗАМЕНА ПЛАВКИХ ПРЕДОХРАНИТЕЛЕЙ

При замене плавких предохранителей необходимо использовать новые предохранители, имеющие маркировку по току в соответствии с таблицей 1.

Во избежание оплавления изоляции проводов и корпуса монтажного блока при эксплуатации автомобиля следует использовать только типы плавких предохранителей, одобренные к применению ПАО «АВТОВАЗ», согласно таблице.

Монтажный блок

Для доступа к монтажному блоку, расположенному в панели приборов, проделайте следующие действия:

– поверните пластиковые ручки (3 штуки), удерживающие снизу крышку блока;

– потяните за низ крышки, рассоедините верхние держатели ее к панели приборов и снимите крышку блока.

Неисправный предохранитель определяется по вышедшим из строя электрическим цепям, защищаемым этим предохранителем, в соответствии с таблицей 1. Сила тока, на которую рассчитан предохранитель определяется по вышедшим из строя электрическим цепям, в соответствии с таблицей 1. Сила тока, на которую рассчитан предохранитель, указан на его левой части, а номер предохранителя указан на корпусе монтажного блока.

В случае повторного выхода из строя предохранителя для выяснения и устранения причин, вызвавшего его оплавление, обратитесь к дилеру.

Электрические цепи монтажного блока салона

Таблица 1

Предохранитель	Номинал	Цепь	Назначение	Тип предохранителя
F1	15A	K15R	Питание ППП (перекл. подрул. правый) омыватель	mini
F2	30A/5A	K15R	ППЛ (перекл. подрул. левый) не люкс/люкс	mini
F3	10A		ФДС (фара дальнего света) левая, не люкс	mini
F4	30A/5A	K30S	ППЛ (не люкс/ люкс)	mini
F5	15A	K15R	Обогрев сидений	mini
F6	7,5A	K30S	ГО (габаритные огни) правого борта	mini
F7	10A	K30S	ГО левого борта	mini
F8	5A	K30S	ЗПТО (задние противотуманные огни)	mini
F9	3A		УП (указатель поворотов) правый в зеркале	mini
F10	5A	K15S	Селектор роботизированной коробки передач АМТ	mini
F11	10A		ФБС (фара ближнего света) левая (не люкс)	mini
F12	15A	K30S	Контроллер ВСМ (указатели поворотов)	mini
F13	10A	K30S	Контроллер ВСМ (собственное питание)	mini
F14	10A	K30S	Выключение педали тормоза	mini

Предохранитель	Номинал	Цепь	Назначение	Тип предохранителя
F15	5А	ВТР	Питание ДДиО (датчика дождя и освещенности), корректора света фар	mini
F16	5А	ВТР	Выключение педали тормоза	mini
F17	5А	ВТР	Освещение вещевого ящика, багажника, порогов	mini
F18	3А		УП левый в зеркале	mini
F19	10А		ФБС правая (не люкс)	mini
F20	5А		Обогрев наружных зеркал	mini
F21	15А	К15S	БУ СНПБ	mini
F22	5А	К15S	КП (комбинация приборов)	mini
F23	5А	К30S	КП (комбинация приборов)	mini
F24	5А	АСС	ЭРА ГЛОНАСС, радио	mini
F25	5А	ВТР	Контроллер ESP9.1	mini
F26	15А	К30S	Питание модуля бензонасоса	mini
F27	5А	К15S	Питание парктроника	mini
F28	5А	К15S	Контроллер ЭУРУ (электроусилитель рулевого управления)	mini
F29	10А	К30S	Питание светотехники прицепа	mini
F30	5А	К15S	Контроллер ЭРА ГЛОНАСС	mini
F31	5А	К30S	Контроллер ЭРА ГЛОНАСС	mini
F32	10А	К15S	Питание шины К15М (моторного отсека)	mini
F33	5А	ВТР	Управление стеклоподъемниками	mini
F34	5А	ВТР	Питание датчика угла поворота руля, блока кнопок рулевого колеса	mini
F35	5А	ВТР	Блок переключателей в двери водителя	mini
F36	15А	К30S	Радио, диагностический разъем	mini
F37	7,5А	К30S	Лампы «стоп» правая	mini
F38	7,5А	К30S	Лампы «стоп» левая	mini
F39	10А	К15R	ДХО (дневные ходовые огни) не люкс	mini

Предохранитель	Номинал	Цепь	Назначение	Тип предохранителя
F40	10A	K15R	ФДС правая (не люкс)	mini
F41	20A	ACC	Розетка 12В (питание дополнительных устройств), прикуриватель	JCase
F42	20A	K30S	Контроллер ВСМ (питание шины ВТР)	JCase
F43	20A	K30S	Контроллер ВСМ (замки дверей)	JCase
F44	30A	K30S	Стеклоподъемники	JCase
F45	30A	K30S	Вентилятор отопителя салона	JCase
F46	30A	K15R	Питание ППП (стеклоочистка)	JCase
F47	25A	K30S	Контроллер ЕММ (ПДС, ЛБС, ЛГО)	auto
F48	30A	K30S	Контроллер ЕММ (стеклоочистка)	auto
F49	25A	K30S	Контроллер ЕММ (ПТФ, ЗПТО, номерной знак)	auto
F50	25A	K30S	Контроллер ЕММ (ЛДС, ПБС, ПГО)	auto

Предупреждение

Наличие предохранителей зависит от степени электрооснащенности автомобиля.

Реле монтажного блока салона

Таблица 2

Реле	Номинал	Цепь	Назначение
K1	70/50A	K15R	Питание светотехники и обогрева сидений (не люкс/ люкс)
K2	30A		Свободен
K3	30A		Обогрев заднего стекла
K4	30A		Стеклоподъемники передних стекол
K5	40A		Вентилятор отопителя салона
K6	30A		Стеклоподъемник задних стекол
K7	20A		Модуль бензонасоса
K8	20A		ACC (питание розетки 12В)

Предупреждение

Наличие реле зависит от степени электрооснащенности автомобиля.

Монтажный блок моторный стандарт/норма/люкс

Таблица 3

Предохранитель	Опция	Номинал	Цепь	Назначение	Тип fuse
F60		70А	К30М	ЭУРУ	maxi
F61		30А	К30М	Обогрев заднего стекла	maxi
F62		40А	К30М	ESP	maxi
F63	Кондиционер	15А	К30М	Муфта кондиционера	avto
F65		25А	К30М	ESP	avto
F66	АМТ	5А	К15М	Контроллер АМТ	mini
F68	АМТ	70А	К30М	Контроллер АМТ	maxi
F69		15А		Управление реле муфты кондиционера и блока реле	avto
F70		60А	К30М	К30S	maxi
F71		60А		АКБ	maxi
F72		60А		АКБ	maxi
F73		10А	К30М	Звуковой сигнал	mini
F74		5А	К15М	Выключатель света заднего хода	mini
F75	Обогрев ветрового стекла	60А	К30М	Обогрев ветрового стекла	maxi
F76		10А	К30М	Реле тревожного звукового сигнала	mini
F78		10А		Питание датчиков кислорода, клапана продува	maxi
				Адсорбера, клапана ГРМ	mini

Продолжение таблицы 3

Предохранитель	Опция	Номинал	Цепь	Назначение	Тип fuse
F79		40А	К30М	Блок реле/реле вентилятора охлаждения	maxi
F80	Обогрев ветрового стекла	5А	К15М	Обмотка реле обогрева ветрового стекла	mini

Предупреждение

Наличие предохранителей зависит от степени электрооснащенности автомобиля.

Реле монтажного блока моторного отсека

Таблица 4

K21	Обогрев ветрового стекла	30А	Реле обогрева ветрового стекла 1
K22	Обогрев ветрового стекла	30А	Реле обогрева ветрового стекла 2
K23		30А	Реле стартера
K24		20А	Реле звукового сигнала
K25		20А	Реле тревожного звукового сигнала
K27		20А	Главное реле КСУД
K28	Кондиционер	20А	Реле муфты компрессора кондиционера
K29	Двигатель 11189	40А	Реле вентилятора охлаждения

Предупреждение

Наличие реле зависит от степени электрооснащенности автомобиля.

Крышка блока предохранителей

Для улучшения крепёжных свойств крышки блока предохранителей применен фиксатор держателя обивки (рис. 3).

Перед демонтажем крышки блока предохранителей необходимо сначала снять фиксатор держателя обивки.

После установки крышки блока предохранителя на штатные места крепления, согласно с «Руководством по эксплуатации автомобиля LADA Vesta и его модификаций», необходимо дополнительно зафиксировать её фиксатором держателя обивки, установив его в отверстие в крышке блока предохранителя.



Рис. 1. Расположение предохранителей и реле в монтажном блоке моторного отсека



Рис. 2. Расположение предохранителей и реле в монтажном блоке салона

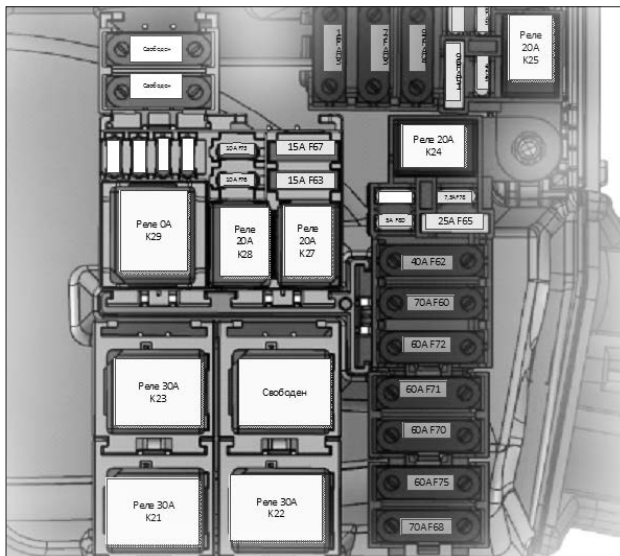

Рис. 3. Крышка блока предохранителей

ПРАКТИЧЕСКИЕ СОВЕТЫ

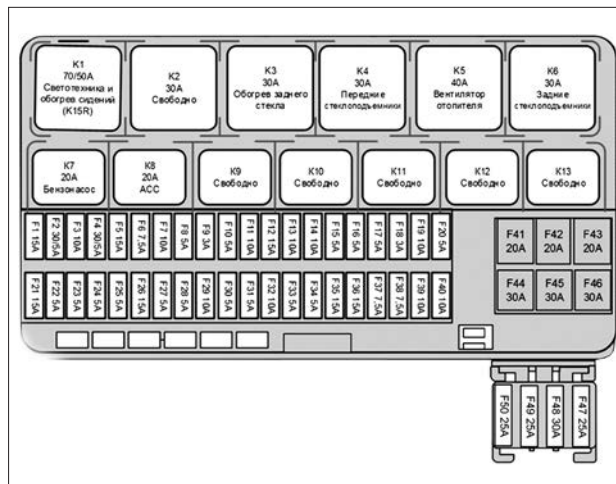
ШИНЫ И КОЛЕСА

При эксплуатации автомобиля возможно загорание сигнализатора (I) мигающим или постоянным сигналом. Если сигнализатор (I) загорается постоянным сигналом, то необходимо проверить давление в шинах автомобиля. Если сигнализатор (I) загорается мигающим сигналом, в течение приблизительно одной минуты, то необходимо обратиться к дилерам.

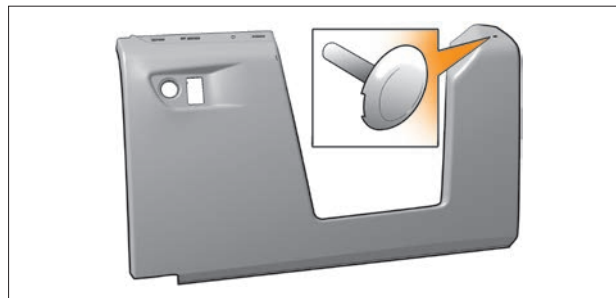
Периодически проверяйте давление воздуха в шинах манометром. Эксплуатация шин с давлением, отличающимся от рекомендованного (см. таблицу 1), приводит к их преждевременному износу, а также к ухудшению устойчивости и управляемости автомобиля. Если наблюдается постоянное падение давления воздуха в шине, проверьте, нет ли утечки воздуха через золотник вентиля. В случае утечки воздуха доверните золотник, а если это не поможет, замените его новым.

Если давление падает при исправном золотнике, то необходимо отремонтировать шину.

Во избежание повреждения герметизирующего слоя шины демонтаж и монтаж ее проводите с помощью специального приспособления или у дилеров. Чтобы не нарушить балансировку колеса, перед разборкой сделайте отметку мелом на шине против вентиля, а при монтаже установите шину по этой метке.

После установки новых шин обязательно отбалансируйте колеса у дилеров.

Для обеспечения равномерного износа шин переставляйте колеса как показано на рисунке 1.

При эксплуатации автомобиля избегайте притирания колес к бордюрам дорог и быстрой езды по дорогам с нарушен-

ным покрытием (выбоины, ухабы и т.д.), так как повреждение обода колеса может вызвать не только его дисбаланс, но и потерю герметичности бескамерных шин. При появлении во время движения вибраций проверьте балансировку колес у дилеров.

При комплектации автомобиля колесами размерностью 16 дюймов запасное колесо размерностью 15 дюймов (185/65R15 92H или 185/65 R15 88H) является колесом для временного использования. Необходимо осторожно управлять автомобилем с установленным колесом для временного использования, максимально допустимая скорость 120 км/ч. Необходимо как можно скорее отремонтировать или купить новую шину той же марки, размера, типа и рисунка протектора, что и остальные шины. Недопустима эксплуатация автомобиля с установленным на нем более чем одним запасным колесом для временного использования.



Рис. 1. Схема перестановки колес

Допускаемые типоразмеры шин, колес и давление воздуха в шинах

Таблица 1

Модификация и исполнение автомобиля	Размерность шин с индексами грузоподъемности и скорости*	Технические данные применяемых колес					
		DIA,** мм	PCD,*** мм	Количество крепежных отверстий, шт.	Ширина обода (в дюймах)	Вылет обода (ЕТ)****, мм	Давление воздуха в шинах, спереди/сзади, МПа (кгс/см ²)
Устанавливается производителем							
Исполнение «седан» «универсал»	185/65R15 88H	60,1	100	4	6J	50	0,22/0,22 (2,2/2,2)
	195/55R16 91H				6 1/2 J	43	
Исполнение «кросс»	205/50R17 89V						
	205/50R17 93W						
Допускается устанавливать при эксплуатации							
Исполнение «седан» «универсал»	185/65R15 88H, T	60,1	100	4	5J, 5 1/2 J, 6J, 6 1/2 J	50	0,22/0,22 (2,2/2,2)
	195/55R16 87, 91T, H				5 1/2 J, 6J, 6 1/2 J	43	
Исполнение «кросс»	205/50R17 89H, V						
	205/50R17 93W						

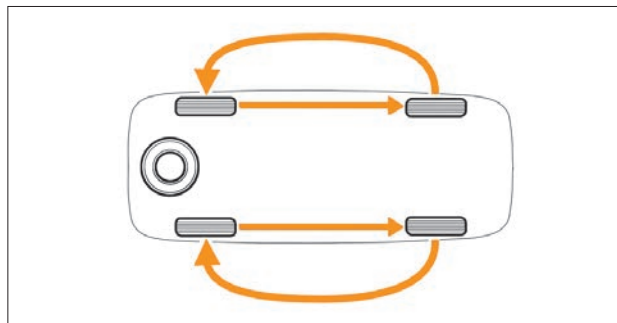
Допускается применение зимних шин «» вышеуказанных размерностей и индексом Q с соответствующим ограничением максимальной скорости автомобиля (до 160 км/ч).

* Индексы скорости: T – до 190 км/ч, H – до 210 км/ч, V – до 240 км/ч, W – до 270 км/ч. Индексы грузоподъемности: 87 – 545 кг, 88 – 560 кг, 89 – 580 кг, 91 – 615 кг, 93 – 650 кг.

** DIA – диаметр центрального отверстия колеса.

*** PCD – диаметр расположения крепежных отверстий колеса.

**** Вылет обода (ЕТ) – расстояние от привалочной плоскости диска до середины обода.

Замена колес

Для замены колес:

- установите автомобиль на ровной площадке и затормозите его стояночным тормозом и включением первой передачи;
- высадите пассажиров;
- достаньте инструмент и запасное колесо;
- снимите колпак колеса (**в варианном исполнении**);
- ослабьте на один оборот комбинированным ключом болты крепления заменяемого колеса;
- установите домкрат (см. рис. 3 и 4) в ближайшее к заменяемому колесу место. Для переднего колеса: отступите 100 мм от кромки переднего крыла и нащупайте плоскую площадку между двумя подштамповками цилиндрической формы. Для заднего колеса: отступите 170 мм от заднего края порога и нащупайте чашку под установку домкрата. Затем заведите домкрат под автомобиль в горизонтальном положении, подведите опорную площадку держателя к ребру порога так, чтобы ребро попало в выемку углового фиксатора домкрата,



Рис. 3. Положение домкрата при замене колеса



Рис. 2. Замена колеса

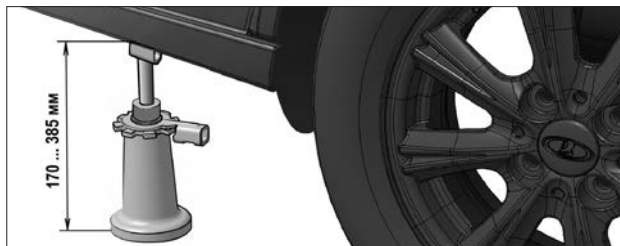

Рис. 4. Место установки домкрата

и выровняйте домкрат вертикально. При этом необходимо избегать наклонного положения домкрата в плоскости вдоль автомобиля;

- места установки домкрата **в варианном исполнении** обозначены специальными метками на порогах (рис. 2);
- вставьте баллонный ключ ручкой в отверстие трубки шайбы привода, которая контактирует с зубчатым сектором ведущего винта домкрата, обеспечивая передачу крутящего момента, необходимого для подъема – опускания. Вращая гайку домкрата поднимите колесо над опорной поверхностью на высоту 40–50 мм;
- отверните болты и снимите колесо. Установите запасное колесо, заверните болты крепления и равномерно затяните их в порядке «крест-накрест»;
- опустите автомобиль и уберите домкрат в обратной последовательности. Подтяните болты и проверьте давление в шине.

По окончании работ уложите замененное колесо в нишу багажного отделения, закрепите его винтом, вставьте в колесо органайзер с инструментом и закройте нишу ковриком. По истечении первой 1000 км пробега автомобиля необходимо проверить усилие затяжки болтов колес, при необходимости подтянуть. Аналогичную операцию проводите при каждой установке.

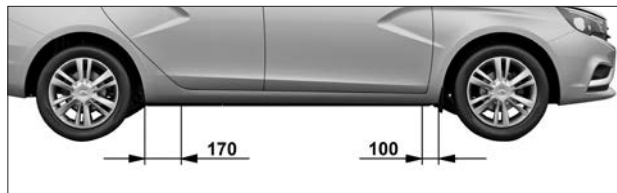
ВНИМАНИЕ!

Установка домкрата должна проводиться в таком положении, при котором угловой фиксатор будет находиться с наружной стороны автомобиля.

Крепление колеса

Таблица 2

Количество болтов, шт.	Резьба болта	Длина цилиндрической части болта, мм	Размер шестигранника головки болта под ключ, мм	Класс прочности болта, не менее	Момент затяжки болта, Н·м
4	M12x1,5	24,5±0,5	17	9,8	105±15%



Рис. 5. Укладка запасного колеса



Рис. 6. Положение инструмента в органайзере (вариантное исполнение) и последовательность работы с домкратом

БУКСИРОВАНИЕ АВТОМОБИЛЯ

Для буксирования автомобиля закрепляйте трос только в предназначенных для этой цели передней или задней проушинах.

Передняя и задняя буксировочная проушина

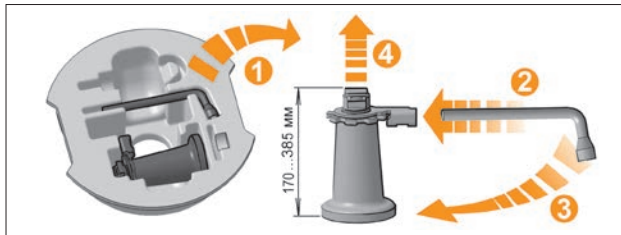
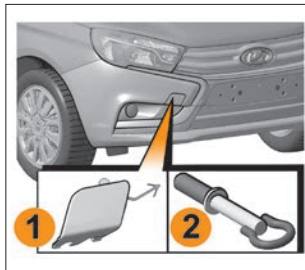

Конструкция и место расположения: под крышкой **1** находится втулка с резьбой, в которую вкручивается буксирная проушина. Буксирная проушина **2** находится в багажном отделении (органайзере).

Переднюю проушину допускается использовать только при буксировании по дороге

с твёрдым покрытием. Вытягивание застрявшего автомобиля из грязи запрещено.

Проушина закручивается по часовой стрелке, а откручивается против часовой стрелки (правая резьба).



Задняя буксирная проушина приварная, место расположения – справа внизу.

Перед буксированием установите ключ в выключателе зажигания в положение «I». Обеспечьте при буксировании

соблюдение Правил дорожного движения.

При буксировании следите за тем, чтобы буксирный трос был постоянно натянут. Буксирование автомобиля должно проводиться плавно, без рывков и резких поворотов.

Во всех случаях рекомендуется выполнять буксировку со скоростью не более 25 км/ч.

ВНИМАНИЕ!

При укладке инструментов следите за их правильным расположением в багажном отделении, как было изначально. Не оставляйте инструменты незакрепленными, т. к. они могут выпасть при торможении.

ВНИМАНИЕ!

Вакуумный усилитель тормозов выполняет свою функцию только при работающем двигателе. Поэтому при буксировании автомобиля с неработающим двигателем при торможении следует значительно сильнее нажимать на педаль тормоза.

Усилитель рулевого управления не работает при выключенном двигателе (отключен), поэтому усилия на рулевом колесе значительно возрастут.

ФАЛЬШПОЛ

В багажном отделении автомобиля LADA Vesta **в вариантном исполнении** (кузов «универсал») находится съёмный пол (фальшпол), состоящий из двух взаимозаменяемых па-



нелей. При складывании сидений заднего ряда и образовании ровного пола возможно использование панелей фальшпола с 2-х сторон (лицевой и тыльной).

Под фальшполом располагаются два взаимозаменяемых органайзера (см. рис.). С целью увеличения объема багажника, перевозки негабаритных грузов и разделения объема багажника органайзер устанавливается поверх панели фальшпола.

ВНИМАНИЕ!

Использование панелей фальшпола без поддержки органайзера недопустимо.

ВНИМАНИЕ!

Не разрешается движение автомобиля, если фальшпол установлен в наклонном положении, это может привести к его повреждению. При установке или демонтаже фальшпола багажного отделения соблюдайте осторожность. При неосторожном обращении с ним можно получить травму.

СЕТКА ДЛЯ КРЕПЛЕНИЯ ГРУЗА

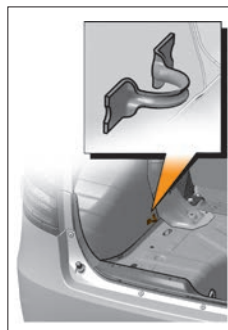

В качестве дополнительного оборудования во всех комплектациях автомобиля над полом багажного отделения предусмотрено крепление сетки за скобы в четырех точках с цельным полотном для предотвращения перемещения груза при движении автомобиля. Для надёжности крепления груза допускается использовать дополнительный неэластичный шнур с зажимом, проходящий по контуру сетки и позволяющий стягивать сетку по периметру.

Сетка должна эксплуатироваться во всех макроклиматических районах, кроме районов с температурой окружающего воздуха от минус 40°С до плюс 55°С при среднегодовом значении относительной влажности воздуха 80%.

Пользуйтесь устройствами для крепления, расположенными на полу багажного отделения, если автомобиль ими оборудован. Загрузку багажного отделения следует осуществлять таким образом, чтобы никакой предмет не упал в салон на пассажиров при резком торможении.

Использование цепей противоскольжения

ВНИМАНИЕ!

- Не превышать 50 км/ч.
- Не используйте цепи противоскольжения на дорогах без снега.
- Использовать цепи только на указанные шины.
- Если Ваш автомобиль оборудован колпаками колес, снимите их перед установкой цепей.

Предупреждение

Используйте только цепи противоскольжения для размера шин 185/65R15. Используйте только цепи противоскольжения 10 миллиметров или меньше. Используйте только цепи противоскольжения на передние колеса.

Примечание. Антиблокировочная система тормозов будет работать в обычном режиме.

Автомобили с контролем курсовой устойчивости (ESC)

Когда система ESC включена, то Ваш автомобиль с цепями противоскольжения может проявлять некоторую нестабильность при вождении. Для исключения данной нестабильности необходимо выключить ESC. См. подраздел «Система электронного контроля устойчивости».

Тягово-сцепное устройство

В варианном исполнении на Ваш автомобиль вместо балки заднего бампера устанавливается тягово-сцепное устройство (ТСУ) с шарнирной сцепкой. Установку сертифицированных ТСУ рекомендуется проводить у дилера. Для снятия балки бампера нужно предварительно снять бампер, а, в свою очередь, для снятия заднего бампера – снять задние фонари. Для крепления ТСУ на задних лонжеронах снизу предусмотрены отверстия. Также как дополнительные точки крепления могут задействоваться приварные гайки крепления крэшбоксов балки заднего бампера, это зависит от исполнения ТСУ.

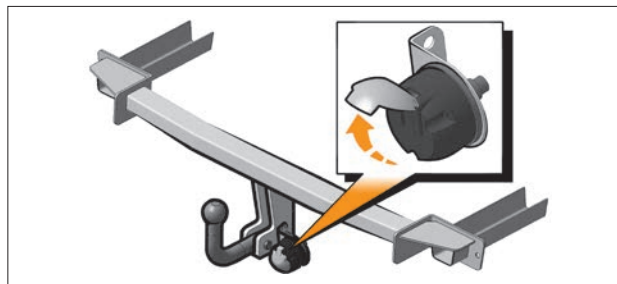

Эксплуатация автомобиля с прицепом

Запрещается превышать допустимую полную массу автопоезда, указанную на идентификационных табличках автомобиля и прицепа (с учетом загрузки автомобиля). Полный вес автомобиля, груза в нем и нагрузки, передаваемой прицепом на ТСУ, не должны превышать значения полного веса автомобиля. Для сбалансированной нагрузки автопоезда следует загружать прицеп, стремясь достигнуть максимально допустимой нагрузки (50 кг) на шаровую опору ТСУ. Для лучшей устойчивости автопоезда предпочтительно, чтобы автомобиль был

с полной нагрузкой. Распределяйте и надежно фиксируйте груз в прицепе так, чтобы тяжелые предметы располагались как можно ближе к оси прицепа.

С повышением высоты над уровнем моря на каждые 1000 м необходимо уменьшать максимальную массу автопоезда на 10%, что связано с понижением мощности двигателя и снижением эффективности тормозной системы.

Откорректируйте при необходимости давление в шинах и направление головного света фар.

В случае ухудшения обзора назад при присоединенном прицепе используйте помощников при маневрировании.

Имейте в виду, что система безопасной парковки и камера заднего вида могут функционировать некорректно при присоединенном прицепе.

Скорость движения автопоезда с прицепом не должна превышать ограничений, установленных местным законодательством. При движении не пытайтесь устранить раскачку прицепа резким ускорением, всегда снижайте скорость. Прогнозируйте дорожную обстановку, разгоняйтесь и тормозите плавно во избежание рывков и повреждения элементов автомобиля и прицепа.

Снимайте шаровую опору ТСУ, если не буксируете прицеп.

ВНИМАНИЕ!

Для обеспечения безопасности при управлении автомобилем с прицепом в сложных дорожных условиях (горные, грунтовые и заснеженные дороги, либо дороги с поврежденным покрытием) использовать прицеп массой не более 450 кг (в обычных условиях движения полная масса 900 кг) и рекомендуется перейти на режим М. При движении по дорогам со скользким покрытием (мокрое, грязное, гололедица и т.п.) в режиме А рекомендуется плавное управление pedalю акселератора для исключения пробуксовки колес.

КУЗОВ

Кузов является базовым и самым дорогостоящим элементом автомобиля. Он изготовлен из современных материалов и защищен от коррозии высококачественными защитными средствами. Основа долговечности антикоррозионной защиты заложена изготовителем, однако лакокрасочные и другие защитные и декоративные покрытия подвержены естественному старению и износу. Эффективность антикоррозионной защиты и ее долговечность зависят от климатических условий, экологического состояния окружающей среды, условий эксплуатации, хранения, правильного ухода и свое-временности принимаемых профилактических мер.

Избегайте чрезмерного приложения усилий либо неконтролируемого движения дверей, капота, приводящих к повреждениям и/или протиркам дверей и кузова, за которые изготовитель ответственности не несёт.

Чтобы не появились царапины на лакокрасочном покрытии кузова, а также на наружных оптических поверхностях световых приборов автомобиля, не удаляйте пыль и грязь сухим абразивным материалом. Автомобиль с целью сохранения необходимо мыть до высыхания грязи струей воды небольшого напора с использованием мягкой губки и применением автомобильных шампуней, которые создают защитные пленки от воздействия окружающей среды.

ВНИМАНИЕ!

Не мойте автомобиль содовыми и щелочными растворами, а также сточными водами и другими, не предназначенными для мойки автомобиля средствами.

Перед мойкой автомобиля прочистите дренажные отверстия дверей и порогов.

ВНИМАНИЕ!

Ввиду наличия на рынке услуг моечных машин с различной конструкцией щеточных узлов, мойка автомобиля с ис-

пользованием щеточных моечных машин может привести к потере блеска лакокрасочного покрытия и снижению его защитных свойств. Поэтому, перед мойкой, предварительно запрашивайте оператора моечной машины о конструкции, техническом состоянии щеток и степени их воздействия на лакокрасочное покрытие Вашего автомобиля.

ВНИМАНИЕ!

Некоторые моечные станции используют высокое давление водяной струи. Это может вызвать повреждения или полный выход из строя «Щитков заднего крыла» автомобиля. С целью сохранения их целостности автомобиль необходимо мыть струей воды небольшого напора не более 2,1 бар. Не мойте «Щитки заднего крыла» автомобиля содовыми и щелочными растворами, а также сточными водами и другими, не предназначенными для мойки а/м средствами.

Для предотвращения повреждения, а как следствие потери первичной функции, не допускается чистка «Щитков заднего крыла» металлическими или иными предметами с открытыми острыми режущими кромками.

Для предотвращения самопроизвольного демонтажа «Щитков заднего крыла» из фланца крыла, а как следствие потери первичной функции, не допускайте сильных ударов по поверхности «Щитков заднего крыла».

Летом мойте автомобиль на открытом воздухе в тени. Если это невозможно, то сразу же обтирайте вымытые поверхности насухо, так как при высыхании капель воды на солнце на окрашенной поверхности образуются пятна. Зимой после мойки автомобиля в теплом помещении перед выездом протрите кузов и уплотнители дверей насухо, так как при замерзании оставшихся капель могут образоваться трещины на лакокрасочном покрытии и примерзание уплотнителей к кузову.

ВНИМАНИЕ!

Не мойте автомобиль с включенным зажиганием.

При мойке автомобиля избегайте попадания прямой струи воды на изделия электрооборудования, электронные устройства, датчики и разъемные соединения в моторном отсеке и в салоне автомобиля. Следите за состоянием защитных чехлов разъемных соединений электронных блоков и датчиков. При попадании влаги на разъемные соединения продуйте их сжатым воздухом и обработайте водоотталкивающим автопрепаратом для защиты контактов от окисления.

Во время мойки тщательно промывайте зафланцовку дверей, капота, крышки багажника, сварные швы и соединения моторного отсека, багажника и проемов дверей, так как накопившаяся грязь в указанных местах приведет к разрушению защитно-декоративного покрытия и к коррозии металла.

ВНИМАНИЕ!

Появление коррозии на кузове и других частях автомобиля в процессе его эксплуатации возможно и не свидетельствует о ненадлежащем качестве продукции.

При проявлении признаков коррозии (в том числе по сварным соединениям и стыкам), а также нарушений лакокрасочного покрытия (сколы, царапины, истирания) и других защитных покрытий (сколы и истирание мастики и грунта) необходимо обратиться к дилерам для принятия мер по предотвращению дальнейшего развития коррозии, восстановлению и ремонту лакокрасочного и защитного покрытий.

Своевременно принятые меры по предотвращению развития процесса коррозии на кузове и других частях автомобиля продлят срок его службы и надолго сохранят товарный вид. В случае непринятия Вами своевременных

мер по устранению коррозионных процессов на кузове изготовитель не несет ответственности за дальнейшее состояние кузова Вашего автомобиля.

Для повышения коррозионной стойкости кузова в замкнутые коробчатые полости порогов, лонжеронов, поперечин и других элементов основания кузова нанесен специальный антикоррозионный состав. При эксплуатации автомобиля необходимо проводить антикоррозионную обработку кузова у дилеров в течение первого года эксплуатации и периодически раз в год по технологии, разработанной изготовителем.

ВНИМАНИЕ!

После антикоррозионной обработки кузова антикоррозионным составом у дилеров необходимо проверить систему выпуска (нейтрализатор, основной и дополнительный глушитель) на предмет отсутствия состава на указанных деталях для предотвращения возможного возгорания.

В процессе эксплуатации автомобиля покрытие на днище кузова, а также лакокрасочное покрытие на нижних частях передних и задних крыльев подвергается абразивному износу от воздействия гравия, песка, соли. В результате этого воздействия мастика и грунт истираются, оголенный металл ржавеет. Поэтому регулярно следите за состоянием данных покрытий и своевременно восстанавливайте поврежденные участки.

Для сохранения блеска окрашенных поверхностей автомобиля (особенно у автомобилей, хранящихся на открытом воздухе) регулярно полируйте их с применением полировочных паст. Эти пасты закрывают микротрещины и поры, возникшие в процессе эксплуатации в лакокрасочном покрытии, что препятствует возникновению коррозии под слоем краски.

Чтобы поверхность кузова длительное время сохраняла блеск, не оставляйте автомобиль продолжительное время на

солнце, а также не допускайте попадания кислот, растворов соды, тормозной жидкости и бензина на поверхность кузова. Чтобы не появились пятна на лакокрасочном покрытии под люком топливного бака при попадании бензина, протирайте поверхность чистой ветошью перед заправкой и после нее. В связи с неблагоприятной экологической обстановкой в некоторых районах имеются случаи агрессивного воздействия отдельных компонентов из окружающей среды на защитно-декоративные покрытия автомобиля. Эти воздействия проявляются в виде рыжей сыпи, локального изменения цвета наружного лакокрасочного покрытия, локального разрушения эмалевого покрытия кузова.

Причиной появления рыжей сыпи является осаждение на горизонтальные поверхности кузова мельчайших частиц взвешенной в воздухе металлической пыли, которая приклеивается к кузову продуктами коррозии во время увлажнения росой. Рыжая сыпь может быть удалена 5%-м раствором щавелевой кислоты с добавлением моющего средства и обильной последующей промывкой чистой водой.

Локальные изменения цвета (пятна) наружного лакокрасочного покрытия и локальные разрушения эмалевого покрытия кузова являются следствием воздействия кислотных промышленных выбросов после их соединения с влагой воздуха. Такие воздействия в зависимости от степени тяжести устраняются полировкой или перекраской кузова.

Детали из пластмасс протирайте влажной ветошью. Применять бензин или растворители запрещается, так как пластмассовые детали потеряют блеск.

ВНИМАНИЕ!

При мойке и чистке салона не допускайте попадания в изделия электрооборудования воды и мелких предметов (например, крошек, шерсти собак и т.п.).

ПРИБОРЫ НАРУЖНОГО ОСВЕЩЕНИЯ И ВНЕШНЕЙ СВЕТОВОЙ СИГНАЛИЗАЦИИ

Во избежание повреждения световых приборов при мойке не применяйте агрессивные и абразивные чистящие средства или химические разбавители.

Во избежание помутнения рассеивателей и появления царапин на поверхности никогда не стирайте высохшие загрязнения, предварительно обильно смачивайте поверхность рассеивателя водой, для очистки применяйте мягкую ветошь или губку, не применяйте острые предметы для очистки рассеивателей от наледи.

ВНИМАНИЕ!

Не включайте световые приборы с сильно загрязненными рассеивателями или закрытые непрозрачными материалами. Сильное загрязнение световых приборов можно определить визуально, наличие слоя грязи или снега, которое не позволяет отчетливо видеть через рассеиватель лампы или другие детали.

При замене ламп используйте только те типы, которые рекомендованы в данном руководстве.

Несоблюдение данных рекомендаций может привести к разрушению в виде растрескивания или оплавления рассеивателя по причине его перегрева.

Предупреждение

Во время движения автомобиля, при ухудшении видимости дорожного полотна, необходимо остановиться и очистить световые приборы.

Используйте противотуманные огни только по назначению и не забывайте выключать их, когда в них нет необходимости, чтобы не мешать другим участникам движения.

При перемене условий окружающей среды с очень влажным горячим воздухом на среду с холодным воздухом, на

пример, после мойки автомобиля, при сильном дожде, на внутренних поверхностях рассеивателей осветительных и светосигнальных приборов может образовываться конденсат. Для исчезновения конденсата не требуется проводить какие-либо специальные меры. Исчезновение конденсата должно происходить при эксплуатации автомобиля, а для ускорения процесса рекомендуется включать соответствующие осветительные приборы.

ХРАНЕНИЕ АВТОМОБИЛЯ

В эксплуатации большое внимание уделяйте условиям хранения автомобиля. Оптимальным условиям для хранения автомобиля отвечают:

– навес, где температура и влажность соответствуют параметрам окружающей среды, имеется постоянное движение воздуха и отсутствует прямое воздействие солнечной радиации и атмосферных осадков;

– отапливаемое помещение (индивидуальный гараж) с температурой не ниже 5°С и относительной влажностью 50–70%, оборудованное приточно-вытяжной вентиляцией.

Если же отапливаемое помещение (индивидуальный гараж) имеет малоэффективную приточно-вытяжную вентиляцию, а автомобиль эксплуатируется в зимний период или после мойки ставится на хранение без предварительной просушки, то разрушительные воздействия на защитно-декоративные покрытия многократно возрастают.

Допускается длительное хранение автомобиля зимой под навесом или в неотапливаемом помещении при выполнении следующих условий:

– Слейте воду из бачка омывателей стекол.

– Вымойте автомобиль и вытрите кузов насухо. Нанесите на кузов консервирующий состав.

– Полностью зарядите аккумуляторную батарею, снимите и храните ее отдельно.

ТЕХНИЧЕСКИЕ ХАРАКТЕРИСТИКИ АВТОМОБИЛЯ

Идентификационная табличка автомобиля

Модель и номер автомобиля, модель двигателя, весовые данные, номер для запасных частей, варианты исполнения и комплектации указаны в сводной табличке заводских данных, расположенной на правой стойке, внизу, в районе порога.



Рис. 1. Идентификационная табличка автомобиля

1 – наименование изготовителя ПАО «АВТОВАЗ» (AVTOVAZ); **2** – номер одобрения типа транспортного средства. В полном виде он приводится в паспорте транспортного средства; **3** – идентификационный номер расшифровывается следующим образом: первые три буквы по международным стандартам обозначают код завода-изготовителя; шесть следующих цифр или букв латинского алфавита – модель автомобиля; следующая цифра или буква латинского алфавита – модельный год выпуска автомобиля; последние семь цифр – номер шасси, для легкового автомобиля соответствующий номеру кузова. В соответствии с Техническим регламентом «О безопасности колесных транспортных средств»

модельный год определен как условный год, указываемый изготовителем (как правило, следующий за фактическим годом выпуска транспортного средства). В ПАО «АВТОВАЗ» начало модельного года установлено с 1 июля календарного года. Таким образом, с 1 января по 30 июня модельный год соответствует фактическому году выпуска автомобиля, а с 1 июля по 31 декабря соответствует следующему за фактическим годом выпуска автомобиля; **4** – технически допустимая максимальная масса транспортного средства; **5** – технически допустимая максимальная масса автопоезда; **6** – технически допустимая максимальная осевая масса на переднюю ось; **7** – технически допустимая максимальная осевая масса на заднюю ось; **8** – обозначение автомобиля; **9** – обозначение двигателя; **10** – номер для запасных частей. Номер для запасных частей соответствует порядковому номеру выхода автомобиля с конвейера. При заказе запасных частей необходимо ссылаться на информацию, которая содержится на идентификационной (заводской) табличке; **11** – знак обращения на рынке.

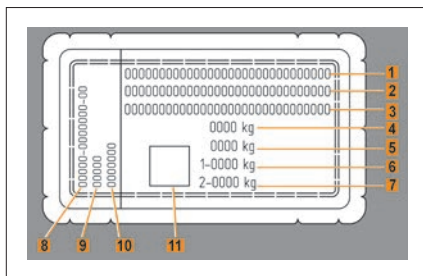

Рис. 2. Маркировка двигателя

- 1 – тип двигателя;
- 2 – шифр сертификации;
- 3 – код производства;
- 4 – номер индекса;
- 5 – шифр;
- 6 – серийный номер

Общие технические характеристики автомобиля

Таблица 1

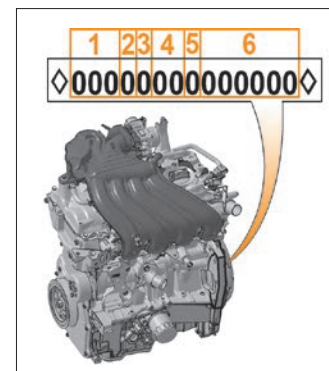
Технические характеристики	Значение
	LADA Vesta седан
Габаритные размеры, мм: – длина – ширина – высота (при снаряженной массе)	4410 1764 1497
База автомобиля, мм	2635
Колея передняя, мм	1510
Колея задняя, мм	1510
Передний свес, мм	860
Задний свес, мм	915
Угол въезда/съезда (при полной нагрузке), град.	16,6/14,2
Дорожный просвет (при полной нагрузке), под картером двигателя, мм	171
Минимальный дорожный просвет (клиренс), при полной нагрузке, под брызговиком двигателя, мм	144
Объем багажного отделения, дм ³	480
Масса транспортного средства в снаряженном состоянии, кг	1180...1200
Распределение снаряженной массы на переднюю/заднюю оси, %	60/40
Полезная нагрузка, кг	475
Полная (разрешенная максимальная) масса*, кг	1653
Распределение полной массы на переднюю/заднюю оси, %	52/48
Масса прицепа с тормозами/без тормозов**, кг	900/450

Фактический расход топлива

Указанный расход топлива автомобиля в городском, смешанном и загородном циклах определен в лабораторных условиях (с применением специального измерительно-го оборудования) в соответствии с Правилами ЕЭК ООН № 101R01, служит для сравнения автомобилей различных автопроизводителей и эксплуатационной нормой не является!

Фактический расход топлива автомобиля может отличаться от заявленного производителем в силу воздействия на автомобиль различных объективных и субъективных факторов: влажности, давления и температуры окружающего воздуха, рельефа местности (подъёмы и спуски), характеристик дорожного покрытия, направления и скорости ветра, атмосферных осадков, фракционного состава используемого топлива, выбранной передачи коробки передач, продолжительности работы системы кондиционирования салона (как в режиме движения, так и на холостом ходу), положения оконных стекол (открыты/закрыты), давления воздуха в шинах, а также их размерности, марки и модели, массы перевозимого груза, включая водителя и пассажиров, наличия буксируемого прицепа (для перевозки грузов, лодок, снегоходов, прицепов-дач и т.д.), его полной массы и аэродинамического сопротивления, стиля вождения водителя (частота и интенсивность продольных и поперечных ускорений, средняя скорость движения автомобиля), наличия в автомобиле системы автозапуска (включая систему подогрева двигателя и/или салона автомобиля), обкатки нового автомобиля (для комплектации с функцией «Подсказчик переключения передач» на период обкатки автомобиля рекомендуется игнорировать требования Подсказчика переключения передач). Также рекомендуется периодически (один раз в месяц/квартал) обнулять показания бортового компьютера автомобиля,

так как вследствие продолжительной работы двигателя на холостом ходу (дорожная пробка, длительное время прогрева двигателя и т.д.) и малого пробега автомобиля происходит существенное увеличение показаний бортового компьютера, который рассчитывает средний расход топлива, исходя из учёта часового расхода двигателя и пройденного автомобилем пути (с момента последнего обнуления бортового компьютера). Необходимость обнуления бортового компьютера и периодичность определяется лицом, эксплуатирующим автомобиль.

Рекомендации по уменьшению расхода топлива

Потребление электроэнергии ведет к увеличению расхода топлива, поэтому всегда выключайте электроприборы, включенные без необходимости.

ВНИМАНИЕ!

В условиях плохой видимости следует всегда оставлять фары включенными (чтобы «видеть и быть видимым»).

Используйте систему вентиляции салона. При высоких скоростях езда с открытыми окнами увеличивает расход топлива.

На автомобилях с системой кондиционирования воздуха при ее использовании наблюдается увеличение расхода топлива, особенно при движении в городском цикле. В автомобилях с системой кондиционирования без автоматического режима выключайте кондиционер, когда в нем нет необходимости.

Если Ваш автомобиль находился на стоянке в очень жаркую погоду или под прямыми лучами солнца, рекомендуем проветрить его салон в течение нескольких минут, прежде чем запустить двигатель и включить систему кондиционирования воздуха.

Использование автомобиля для частых и коротких поездок в сочетании с длительными остановками не позволяет двигателю прогреться до нормальной рабочей температуры и, как следствие, ведет к увеличению расхода топлива.

Не ездите с установленным на крыше пустым багажником.

Громоздкие грузы лучше перевозить в прицепе.

Не переполняйте топливный бак при заправке во избежание расплескивания топлива.

Избегайте длительной работы двигателя на холостом ходу.

Ожидая в стоящем автомобиле более одной минуты, выключайте двигатель и запустите его вновь, когда это требуется.

Избегайте резкого набора скорости.

Резкие разгоны приводят к нецелесообразному повышению расхода топлива и сокращению срока службы двигателя. Набирайте скорость постепенно, если это позволяет дорожная ситуация.

Избегайте ненужных остановок. Поддерживайте постоянную скорость.

Избегайте ненужных торможений и остановок. Старайтесь поддерживать постоянную (по возможности небольшую) скорость, которую позволяют условия движения. Замедление с последующим ускорением увеличивает расход топлива.

Содержите воздушный фильтр в чистоте.

Воздушный фильтр, забитый пылью, оказывает повышенное сопротивление потоку воздуха, поступающего в двигатель, в результате чего падает мощность двигателя и увеличивается расход топлива.

Не загружайте автомобиль без необходимости.

Чем больше загружен автомобиль, тем больше топлива потребляет двигатель. Уберите из автомобиля ненужный багаж или груз.

Поддерживайте правильное давление воздуха в шинах.

Недостаточное давление воздуха в шинах приводит к излишнему расходу топлива вследствие увеличения сопротивления качения.

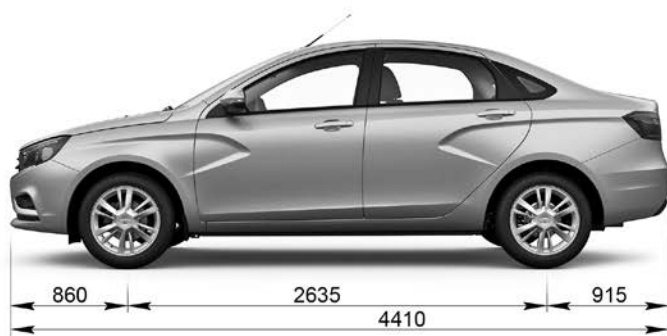

Габаритные (справочные) размеры автомобиля LADA Vesta

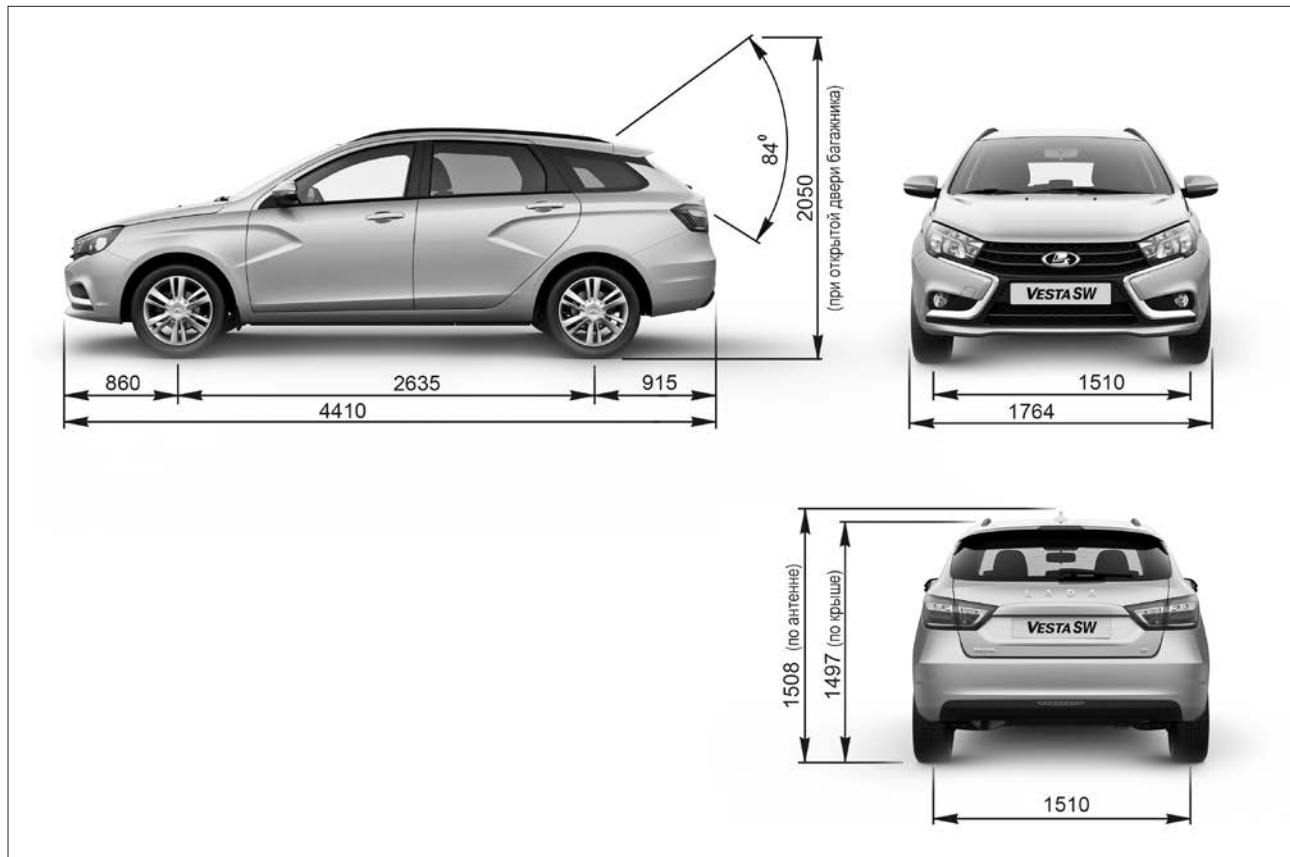

Габаритные (справочные) размеры автомобиля LADA Vesta SW – универсал

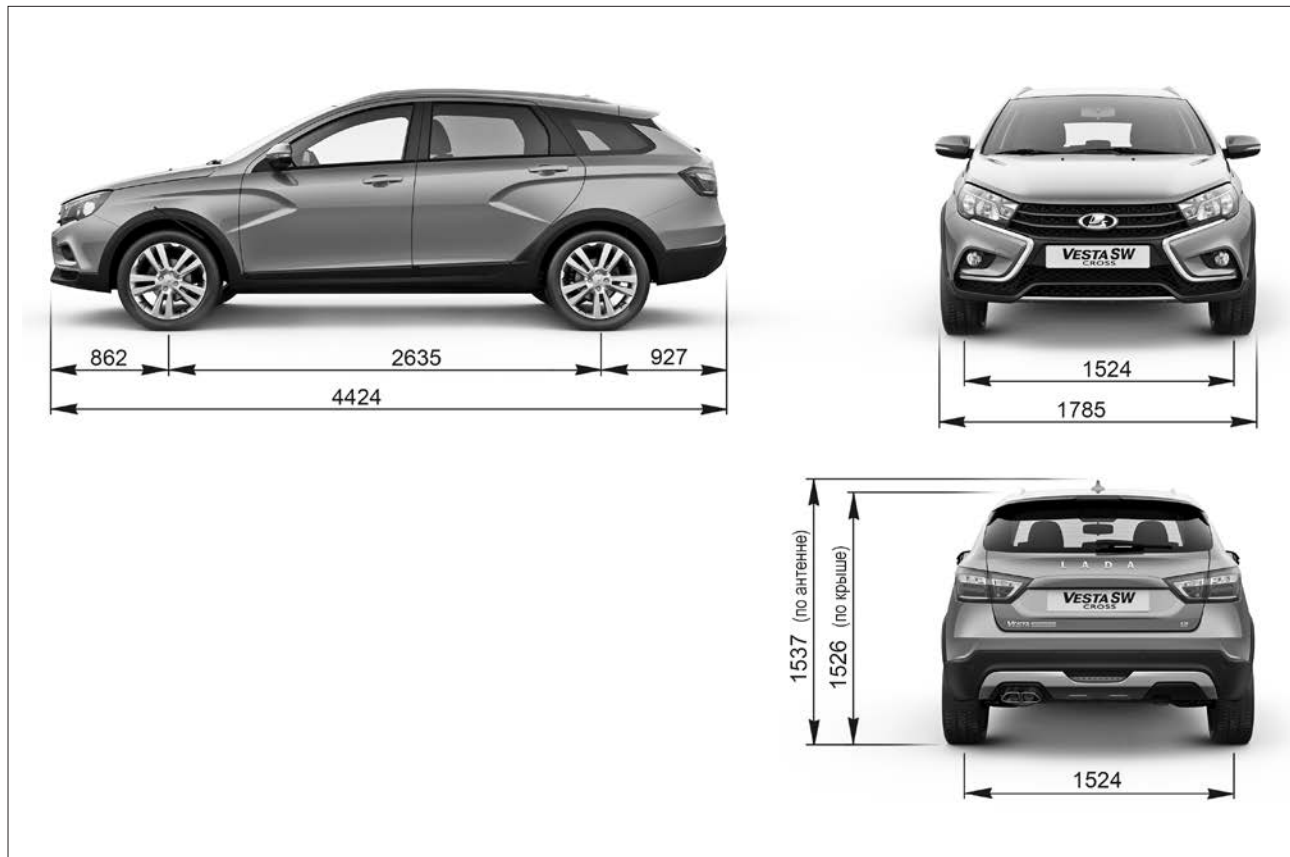

Габаритные (справочные) размеры автомобиля LADA Vesta SW Cross – универсал кросс

Общие технические характеристики силового агрегата

Технические характеристики двигателей

Таблица 4

Наименование показателя (характеристики)	Значения показателя (характеристики) для двигателей	
	21129	21179
Рабочий объем, см ³	1596	1774
Количество цилиндров, шт.	4	4
Число клапанов на цилиндр, шт.	4	4
Степень сжатия	10,45	10,3
Октановое число бензина	минимум 92	
Максимальная мощность двигателя согласно Правилу ЕЭК ООН № 85, кВт	78	90
Частота вращения коленчатого вала при максимальной мощности, мин ⁻¹	5800	5900
Максимальный крутящий момент согласно Правилу ЕЭК ООН № 85, Н·м	148	170
Частота вращения коленчатого вала при максимальном крутящем моменте, мин ⁻¹	4200	3700
Минимальная частота вращения на холостом ходу, мин ⁻¹	840	750
Частота вращения коленчатого вала отсечки подачи топлива, мин ⁻¹	6200	
Экологический класс	5	5+
Минимальная температура пуска холодного двигателя без дополнительных приспособлений, °С	– 27	

Технические характеристики коробок передач

Таблица 5

Тип трансмиссии	4x2, с приводом на передние колеса и межколесным дифференциалом		
Коробка передач	АМТ	МТ	
	21827	21807	ЖНЗ 514
Привод управления коробкой передач	Роботизированная	Тросовый	
Передаточные числа:			
I	3,636		3,727
II	1,950		2,048
III	1,357		1,393
IV	0,941		1,029
V	0,784		0,795
Задний ход	3,500		3,545
Главная передача	3,938		3,867

Массы двигателей и коробки передач

Таблица 6

Агрегат		Масса, кг
Двигатели	21129	105,4
	21179	109,7
Коробки передач	МТ (ЖНЗ 514)	32,0*
	МТ (21807)	31,6*
	АМТ (21827)	32,8*

* Величина справочная!

Номинальные заправочные объемы, л

Таблица 7

Агрегат	Объем, л
Топливный бак	55
Система смазки двигателя – 21129 (масляный картер литой) – 21129 (масляный картер штампованный) – 21179 (масляный картер литой)	4,4 (4,1)* 3,2 (2,9)* 4,4 (4,1)*
Система охлаждения двигателя и отопления салона** – 21179/21129	7,0 (6,4)
Коробка передач: – АМТ 2182 – МТ 2180 – МТ JH3	2,25±0,05*** 2,25±0,05*** 2,34***
Система гидропривода сцепления и тормоза	0,559
Система гидропривода тормозов (для комплектаций с АМТ)	0,517
Бачок омывателя ветрового стекла	4,7
Бачок расширительный (в комплектации с двигателем 21129)	5,75 (max) – 5,35 (min)
Озонобезопасный фреон R1234уF в системе кондиционирования, кг	0,475±0,02

* При замене масла (без замены масляного фильтра).

** Не допускается применение смесей охлаждающих жидкостей разных марок.

*** Величина справочная! Контрольный уровень масла должен находиться на нижней кромке заливного отверстия.

**** Величина справочная!

ПРИЛОЖЕНИЯ

Топливо

Допускаются к использованию только неэтилированные бензины с октановыми числами по исследовательскому методу 92, 95 и 98 единиц следующих марок: «Регуляр Евро-92», «Премиум Евро-95», «Супер Евро-98» по ГОСТ Р 51866-2002 или «АИ-92-К5 (К4)», «АИ-95-К5 (К4)», «АИ-98-К5 (К4)» по ГОСТ 32513-2013. Предпочтительным топливом для Вашего автомобиля является бензин с октановым числом 95. Такой бензин позволяет достичь номинальных значений мощности, динамики, экономичности и токсичности. При отсутствии возможности

Приложение 1
использования бензина с октановым числом 95 допускается использовать бензин с октановым числом не ниже 92.

Моторное масло

В приведенной ниже таблице 1 определите уровень качества и класс вязкости масла, предписанного для Вашего автомобиля в соответствии с имеющимся температурным диапазоном эксплуатации. В случае необходимости – замените масло. Для этого обратитесь на авторизованный сервисный центр.

Уровень качества и класс вязкости масла

Таблица 1

Точка заправки	Описание		
Система смазывания двигателя	Масла моторные: Классы вязкости по SAE и температурный диапазон применения:		
	Минимальная температура окружающей среды при эксплуатации автомобиля, °C	Класс вязкости по SAE J 300	Максимальная температура окружающей среды при эксплуатации автомобиля, °C
	-40	0W-30	25
	-40	0W-40	30
	-30	5W-30	25
	-30	5W-40	35
	-25	10W-30	25
	-25	10W-40	35
	-20	15W-40	45
	-15	20W-40	45
-15	20W-50	выше 45	
Уровень качества – эксплуатационных свойств: API SL / API SM / API SN CTO ААИ 003 Б5 / CTO ААИ 003 Б6			

Используйте только рекомендованные рабочие и смазывающие жидкости. Для получения информации о рекомендованных рабочих и смазывающих жидкостях обратитесь к дилеру.

Свечи зажигания

Таблица 2

Двигатель		Свечи зажигания		Зазор, мм
21129	16-клапанный	AУ17ДВРМ DR15YC-1 FR7DCU	Роберт Бош Саратов BRISK Bosch	1...1,15

Лампы, применяемые на автомобиле

Место установки	Категория лампы
Фара*	
– лампа дальнего света	H1
– лампа ближнего света	H7
– лампа указателя поворота	PY21W
– лампа дневного ходового огня и габаритного огня	W21/5W
Задний фонарь наружный*	
– лампа сигнала торможения и габаритного огня	P21/5W
– лампа указателя поворота	WY16W
Задний фонарь внутренний*	
– лампа света заднего хода	W16W
– лампа габаритного огня	W5W
Лампа противотуманной фары*	H16
Лампа освещения номерного знака*	W5W
Лампа плафона освещения вещевого ящика	W5W
Лампа плафона освещения багажника	W5W
Лампа плафона освещения порога передней двери	W5W

ВНИМАНИЕ!

*Фары и светосигнальные приборы автомобиля омологированы (имеют знак «Е») на соответствие световых, цветовых характеристик и применяемых источников света (ламп) международным требованиям безопасности.

Применение иных, чем указано, источников света не допускается, так как может привести к нарушению работы этих приборов и нарушению требований безопасности.

**Руководство по эксплуатации автомобиля LADA Vesta
и его модификаций**

(состояние на 04.10.2017 г.)

ПАО «АВТОВАЗ»

Художники: *Сидоров С.Ю., Брейкин Е.И.*

Корректор *Могилевская Л.Р.*

Компьютерная верстка *Богданова А.А.*

**ПАО «АВТОВАЗ» рекомендует топливо и масла «Роснефть»
для использования в автомобилях LADA Vesta**





8450008459

LADA VESTA

