



LADA XRAY



**РУКОВОДСТВО ПО ЭКСПЛУАТАЦИИ
АВТОМОБИЛЯ И ЕГО МОДИФИКАЦИЙ**

LADA XRAY

**Руководство
по эксплуатации автомобиля
и его модификаций**

ДОБРО ПОЖАЛОВАТЬ В ВАШ АВТОМОБИЛЬ!

ОГЛАВЛЕНИЕ

Вашему вниманию!	5	Подготовка автомобиля к движению	63
1. Ключи, двери, окна, педали	8	Пуск двигателя	64
Ключи для автомобиля	8	Особенности эксплуатации автомобиля с электрогидравлическим усилителем рулевого управления	67
Пульт дистанционного управления	10	Управление коробкой передач	68
Центральная блокировка/разблокировка замков дверей	13	Вождение автомобиля	72
Электрические стеклоподъемники	17	Движение зимой	73
Переключатель световой сигнализации	20	Торможение и стоянка	75
Управление омывом и очисткой стекол	22	Система электронного контроля устойчивости	77
Зона расположения педалей	24	Топливо	80
2. Сиденья, системы пассивной безопасности	25	5. Система коррекции и помощи при вождении автомобиля	83
Передние сиденья	25	Системы «Крузи-контроль» и «Ограничитель скорости»	83
Подголовники	27	Система безопасной парковки	87
Заднее сиденье	28	6. Отопление, вентиляция и кондиционирование салона	90
Ремни безопасности	29	Климатическая система с ручным управлением	91
Система пассивной безопасности	32	Климатическая система с автоматическим управлением (<i>в варианном исполнении</i>)	93
Установка детских удерживающих устройств	38	Устранение инея и запотевания стекол	96
Установка детских сидений с креплением ISOFIX	39	Особенности работы кондиционера	97
3. Панель приборов, средства управления	42	Снижение эффективности климатической системы	98
Органы управления и приборы	42	Воздушный фильтр салона	98
Комбинация приборов. Сигнальные лампы	46	7. Освещение салона и комфорт автомобиля	99
Индикаторы и сигнальные лампы	48	Блок освещения салона	99
Бортовой компьютер	52	Подсветка органов управления и приборов	101
Рулевое колесо	56	Дополнительное освещение	101
Зеркала заднего вида	58		
Переключатель электрокорректора света фар	60		
4. Вождение и управление автомобилем	61		
Основы безопасной эксплуатации автомобиля	61		

ДОБРО ПОЖАЛОВАТЬ В ВАШ АВТОМОБИЛЬ!

Система вызова экстренных оперативных служб	102	Замена плавких предохранителей и реле	128
Розетка для подключения дополнительного электро- оборудования	105	Защита автомобиля от коррозии	141
Установка прикуривателя	106	Мойка автомобиля	143
Розетка для подключения дополнительного электро- оборудования в багажном отделении	107	9. Практические советы	145
Противосолнечные козырьки	108	Замена щеток стеклоочистителей	145
Аудиосистема (АС) и мультимедийная система (ММС)	108	Шины и колеса	146
Места для хранения в салоне автомобиля	111	Замена колес	149
Коврики пола	112	Буксирование автомобиля	151
8. Уход за автомобилем	113	Перевозка предметов в багажном отделении	153
Капот	113	Тягово-сцепное устройство (ТСУ)	156
Система смазки двигателя	114	Приборы наружного освещения и внешней свето- вой сигнализации	157
Коробка передач	116	Хранение автомобиля	159
Система охлаждения	116	10. Технические характеристики автомобиля	160
Тормозная система	117	Идентификационные данные автомобиля	160
Бачок стеклоомывателя	118	Общие технические характеристики автомобиля	162
Аккумуляторная батарея	119	11. Приложения	170
Замена элемента питания пульта дистанционного управления	121	Приложение 1	170
Замена ламп	122	Приложение 2	172

ДОБРО ПОЖАЛОВАТЬ В ВАШ АВТОМОБИЛЬ!

Благодарим Вас за Ваш выбор и решение приобрести автомобиль LADA.

Настоящее руководство по эксплуатации и обслуживанию автомобиля содержит информацию, которая позволит Вам:

- ознакомиться с автомобилем, правильно его эксплуатировать и максимально использовать его возможности и техническое совершенство;
- поддерживать его оптимальную работу посредством простого, но четкого соблюдения советов по техобслуживанию;
- быстро устранить мелкие неисправности, не требующие вмешательства специалиста.

То незначительное время, которое Вы потратите на чтение данного руководства, окупится приобретенными сведения-

ми, а также знаниями функциональных возможностей и технических новшеств, которые использованы в конструкции Вашего автомобиля.

Если Вам понадобится дополнительная информация об автомобиле, специалисты дилеров LADA будут рады дать любые необходимые консультации.

Данное руководство по эксплуатации содержит описание модели, основанное на ее технических характеристиках, существующих на момент написания документа. Руководство охватывает все виды оборудования (как серийного, так и дополнительного), устанавливаемого на автомобиле данной модели, однако его наличие на Вашем автомобиле зависит от комплектации, выбранных опций и страны поставки.

ВАШЕМУ ВНИМАНИЮ!

Вы приобрели комфортабельный автомобиль LADA XRAY, обладающий высокими динамическими и скоростными характеристиками.

Дизайн XRAY выполнен в новом фирменном стиле LADA X-Style. Это современный, выразительный, узнаваемый образ с уникальной, динамичной пластикой экстерьера и интерьера, наш уверенный взгляд в будущее.

Ваш автомобиль спроектирован с таким расчетом, чтобы в нем сочетались передовые технологии, безопасность, бережное отношение к окружающей среде и экономичность.

Автомобиль LADA XRAY маневренный и хорошо подходит для активной городской жизни благодаря своим размерам. Вместительный, трансформирующийся салон с удобными местами для хранения вещей разработан с учетом максимального удобства для водителя и пассажиров.

В данном руководстве содержится вся информация, необходимая для безопасного и эффективного управления Вашим автомобилем.

Перед началом эксплуатации автомобиля рекомендуем внимательно изучить данное руководство для ознакомления с особенностями конструкции, органами управления, оборудованием, а также требованиями безопасности и правилами пользования LADA XRAY. Это позволит Вам:

- правильно эксплуатировать автомобиль и максимально использовать его возможности;
- обеспечить длительную безотказную работу автомобиля при соблюдении несложных рекомендаций по техническому обслуживанию.

Кроме того, выполнение всех инструкций и рекомендаций завода-изготовителя, касающихся эксплуатации и технического обслуживания автомобиля (включая периодическое техническое обслуживание и ежегодный технический осмотр кузова, согласно сервисной книжке), является обязательным

условием сохранения гарантии на автомобиль, а также залогом Вашей безопасности.

Независимо от водительского стажа рекомендуем проявлять особую внимательность при освоении техники вождения автомобиля. Также убедитесь, что Ваши пассажиры осознают риск возникновения несчастного случая и травмы при неправильном использовании автомобиля.

Не забывайте, что Ваша безопасность и безопасность других участников дорожного движения, состояние окружающей среды, а также высокие эксплуатационные качества, надежность и долговечность автомобиля в значительной степени зависят от его технической исправности и соблюдения Вами правил эксплуатации, изложенных в настоящем руководстве и сервисной книжке.

Автомобиль предназначен для эксплуатации при температуре окружающего воздуха от минус 40 °С до плюс 45 °С по дорогам общего пользования, отвечающим требованиям ГОСТ Р 50597.

В случае необходимости движения по дорогам со щебеночным покрытием или по ухабам необходимо выбирать режим, который:

- обеспечит сохранность защитных чехлов элементов подвески, приводов передних колес, защитных покрытий кузова от поврежденных вылетающим из-под колес щебнем;
- исключит или максимально снизит резкие удары подвески и сильные «скручивающие» нагрузки на кузов.

Максимальные преодолеваемые подъемы – не более 30%.

Высокие эксплуатационные характеристики и надежность Вашего автомобиля во многом зависят от соблюдения правил эксплуатации и соблюдения периодичности и полноты исполнения операций технического обслуживания, указанных в сопроводительной документации. Обеспечение своевременного выполнения регламентных работ по техниче-

ВАШЕМУ ВНИМАНИЮ!

скому обслуживанию, указанных в сервисной книжке, а также всех необходимых работ по текущему ремонту, так как, в соответствии с Федеральным законом РФ «О безопасности дорожного движения», обязанность по поддержанию автомобиля в технически исправном состоянии возлагается на его владельца.

Обслуживание и ремонт автомобиля необходимо проводить у официальных дилеров LADA, которые используют разработанную производителем технологию технического обслуживания, ремонта и утилизации, а также оснащены специальным оборудованием и инструментом. Список официальных дилеров LADA Вы можете найти на сайте компании: www.lada.ru.

Использование при эксплуатации автомобиля нерекомендуемых и некачественных бензинов и моторных масел приводит к повышенным отложениям на деталях двигателя, выходу из строя двигателя и его узлов, элементов систем управления, ухудшению токсичности и отказу нейтрализатора отработавших газов.

Не допускается применение бензинов с металлорганическими антидетонаторами, на основе свинца (этилированный бензин), железа (ферроценами), марганца, никеля и других металлов.

Двигатель автомобиля заправлен на заводе-изготовителе маслом, рассчитанным на применение в условиях температуры окружающей среды от минус 30 °С до плюс 25 °С (двигатель H4M от минус 30 °С до плюс 35 °С).

Если эксплуатация нового автомобиля предстоит вне этого температурного диапазона, то необходимо сменить масло на рекомендованное, не дожидаясь срока смены масла в соответствии с сервисной книжкой. Не допускается применение вторичных присадок к бензинам и смазочным маслам. Ответственность за применение некачественных бензинов и масел несет автовладелец. Установку на автомобиль любых

дополнительных устройств, а также замену, модификацию программного или аппаратного обеспечения контроллера ЭСУД производите у дилеров с обязательной отметкой в разделе «Особые отметки» сервисной книжки.

У дилеров имеется перечень разрешенного ПАО «АВТОВАЗ» к установке дополнительного оборудования и специально разработанные технологии по его монтажу. В противном случае ПАО «АВТОВАЗ» не несёт ответственности за все возможные последствия, которые могут возникнуть после установки дополнительных устройств.

Согласно действующему на территории Таможенного союза законодательству автомобили подлежат обязательной оценке соответствия требованиям Технического регламента Таможенного союза «О безопасности колесных транспортных средств» (018/2011 ТР ТС). Номер «Одобрения типа транспортного средства» указан в табличке изготовителя и в паспорте транспортного средства (ПТС).

Не забывайте – Ваша безопасность и безопасность других участников дорожного движения, состояние окружающей среды, а также обеспечение высоких эксплуатационных качеств и заявленного изготовителем срока службы Вашего автомобиля зависят от его технической исправности и соблюдения Вами правил эксплуатации, изложенных в настоящем руководстве и сервисной книжке!

Заголовки **«ПРЕДУПРЕЖДЕНИЕ!»** и **«ВНИМАНИЕ!»** информируют Вас об условиях, которые могут привести к травмированию людей или повреждению Вашего автомобиля. Заголовки **«ПРЕДУПРЕЖДЕНИЕ!»** означает, что неправильные действия могут привести к травмированию людей, **«ВНИМАНИЕ!»** – неправильные действия могут привести к повреждению Вашего автомобиля.

Конструкция автомобиля постоянно совершенствуется, поэтому отдельные узлы и детали, а также варианты исполнения

ВАШЕМУ ВНИМАНИЮ!

и комплектации могут несколько отличаться от описанных в руководстве. Подробную информацию о Вашем автомобиле Вы можете получить у продавца.

Несанкционированное изменение данных о пробеге приводит к утере гарантийных обязательств изготовителя и возможному выходу из строя оборудования автомобиля.

При неисправностях, влияющих на безопасность движения, при которых запрещается эксплуатация автомобиля, пользуйтесь услугами эвакуатора.

На новые автомобили, приобретенные за рубежом, равно как и ввезенные в Российскую Федерацию для реализации и реализованные физическим и юридическим лицам, гарантийные обязательства изготовителя на территории Российской Федерации не распространяются.

Техническое обслуживание и ремонт реэкспортных автомобилей производятся продавцом или дилером за счет потре-

бителя. Отличительные особенности автомобиля, изготовленного в экспортном исполнении, состоят в следующем:

- паспорт транспортного средства (ПТС) выдан таможенными органами РФ, в нем нет реквизитов и печати ПАО «АВТОВАЗ» как организации, выдавшей ПТС;
- гарантийный талон ПАО «АВТОВАЗ» отсутствует;
- возможны иные отличительные особенности, связанные с национальными требованиями страны-импортера.

Для сокращения сроков поступления информации о проблемах с Вашим автомобилем LADA XRAY и сервисом автомобиля LADA XRAY просим обращаться:

- сайт компании ПАО «АВТОВАЗ» – www.lada.ru;
- клиентская линия LADA 8-800-200-52-32, звонок по России бесплатный.

Счастливого пути за рулем Вашего автомобиля!

1. КЛЮЧИ, ДВЕРИ, ОКНА, ПЕДАЛИ

КЛЮЧИ ДЛЯ АВТОМОБИЛЯ



Рис. 1.1. Ключ с пультом дистанционного управления



Рис. 1.2. Ключ без кнопок

К автомобилю прилагается два ключа: один с пультом дистанционного управления (ПДУ) и со складной бородкой. Для извлечения и складывания бородки необходимо нажать на круглую кнопку. Другой ключ – без кнопок управления. Номер кода ключа нанесен на съемной бирке.

Ключи совмещают в себе функции управления замками дверей, выключателем зажигания и рабочим кодовым ключом иммобилизатора*.

ВНИМАНИЕ!

* Иммобилизатор является дополнительным средством противоугонной защиты автомобиля и служит для предотвращения несанкционированного запуска двигателя. К автомобилям, оснащенным иммобилизатором, подходит только ключ с закодированным транспондером. Транспондер находится внутри корпуса ключа и невидим снаружи. Для пуска двигателя могут использоваться только опознаваемые ключи.

1. КЛЮЧИ, ДВЕРИ, ОКНА, ПЕДАЛИ

Кнопки пульта дистанционного управления

1. Кнопка «РАЗБЛОКИРОВКА»  снимает блокировку с замков всех дверей, сопровождается однократным световым сигналом указателей поворота и выключением режима «ОХРАНА» тревожной сигнализации (рис. 1.3).



Рис. 1.3. Кнопка «РАЗБЛОКИРОВКА» пульта дистанционного управления

2. Кнопка «БЛОКИРОВКА»  блокирует замки всех дверей, что сопровождается двукратным световым сигналом указателей поворота и включением режима «ОХРАНА» тревожной сигнализации (рис. 1.4).



Рис. 1.4 Кнопка «БЛОКИРОВКА» пульта дистанционного управления

3. Кнопка для открывания замка двери задка  (рис. 1.5).



Рис. 1.5. Кнопка открывания двери задка пульта дистанционного управления

1. КЛЮЧИ, ДВЕРИ, ОКНА, ПЕДАЛИ

ВНИМАНИЕ!

Ключ не должен использоваться в иных случаях (для открывания бутылок и т.п.), чем те, которые указаны в руководстве по эксплуатации.



Рис. 1.6. Съемная бирка с номером кода ключа

1 – Съемная бирка.

2 – Ключ.

ПУЛЬТ ДИСТАНЦИОННОГО УПРАВЛЕНИЯ

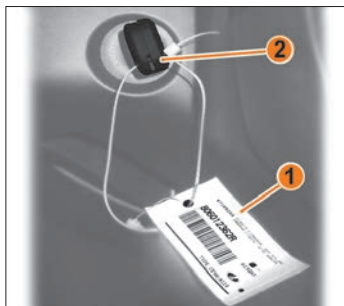
Радиус действия пульта дистанционного управления

Дальность действия зависит от окружающих условий.

Во избежание непреднамеренного отпирания или запираения дверей вследствие случайного нажатия на кнопки обращайтесь с пультом осторожно!

Наличие некоторых предметов (металлические предметы, мобильные телефоны, электромагнитное излучение и т.п.) вблизи ключа может вызвать помехи и затруднить работу системы.

Для обеспечения работоспособности пульта дистанционного управления соблюдайте следующие правила:

- Не роняйте пульт.
- Не кладите на пульт тяжелые предметы.
- Берегите от воздействия влаги, холода и тепла.
- Не используйте в иных случаях (для открывания бутылок и т.п.), кроме тех, которые указаны в руководстве по эксплуатации.
- Содержите бородки ключей в чистоте, т.к. их загрязнения могут негативно сказаться на работе личинок замков.

Если управление центральным замком с помощью пульта невозможно, причина неисправности может заключаться в следующем:

- превышен радиус действия;
- батарейка пульта разряжена (порядок замены элемента питания указан в разделе 8. УХОД ЗА АВТОМОБИЛЕМ);
- частое включение пульта за пределами его радиуса действия, которое требует его повторной синхронизации;
- помехи от более мощных источников радиоволн;

1. КЛЮЧИ, ДВЕРИ, ОКНА, ПЕДАЛИ

- при частых включениях и выключениях центральный замок перегружается и по этой причине его электропитание может кратковременно прерываться.

ПРЕДУПРЕЖДЕНИЕ!

Выходя из автомобиля даже на короткое время, не оставляйте ключ или пульт дистанционного управления в салоне, если в автомобиле остался ребенок (или животное).

В этом случае ребенок может подвергнуть опасности себя и других, запустив двигатель или включив какое-либо оборудование.

Существует опасность получения тяжелых травм.

Выключатель зажигания



Рис. 1.7. Выключатель зажигания

STOP – выключено. Положение фиксированное. Ключ вынимается. При вынужденном вытаскивании срабатывает механизм запирающего механического противоугонного устройства. Для полного блокирования вала рулевого управления поверните

рулевое колесо вправо или влево до щелчка. Для выключения механического противоугонного устройства вставьте ключ в выключатель зажигания и, слегка поворачивая рулевое колесо вправо-влево, переведите ключ в положение **ON**. **+ACC** – вспомогательное оборудование работает (например, аудиосистема), зажигание выключено, двигатель не работает. Положение фиксированное. Ключ не вынимается. **ON** – зажигание. Положение фиксированное. Ключ не вынимается.

START – стартер. Положение нефиксированное. Автоматический возврат ключа в положение **ON**. Ключ не вынимается. Если двигатель не начнет работать с первой попытки пуска, переведите ключ из положения **ON** в положение **STOP** и примерно через 40 секунд повторите попытку пуска.

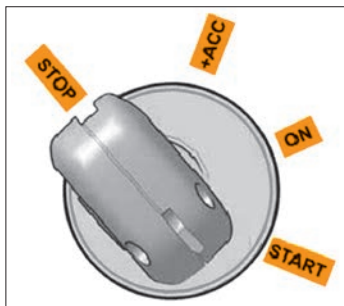
ПРЕДУПРЕЖДЕНИЕ!

1. Во время движения категорически запрещается выключать зажигание и тем более вынимать ключ из выключателя зажигания – это приводит к резкому увеличению усилия нажатия педали тормоза и блокированию рулевого управления.

2. Не оставляйте ключ в положении **ON** при неработающем двигателе, так как может разрядиться аккумуляторная батарея.

3. Не удерживайте ключ в положении **START** более 10 секунд. Выключатель зажигания содержит механизм блокировки повторного включения стартера, который не позволяет повторно перевести ключ из положения **ON** «Зажигание» в положение **START** «Стартер».

Для повторного перевода ключа из положения **ON** «Зажигание» в положение **START** «Стартер» необходимо сначала ключ перевести в положение **STOP** «Выключено», а затем повторить попытку.

1. КЛЮЧИ, ДВЕРИ, ОКНА, ПЕДАЛИ

Система дистанционного управления



Рис. 1.8. Пульт дистанционного управления (ПДУ)

Система дистанционного управления предназначена для:

- дистанционной блокировки/разблокировки замков всех дверей (или только двери задка) с одновременным включением/выключением режима «ОХРАНА» тревожной сигнализации;
 - выключения режима «ТРЕВОГА» тревожной сигнализации.
- Во избежание непреднамеренного отпирания/запирания замков дверей вследствие случайного нажатия на кнопки обращайтесь с пультом осторожно!

Блокировка замков дверей и включение режима «ОХРАНА» с ПДУ

Если во время включения режима «ОХРАНА» была открыта одна из дверей, то замки дверей не заблокируются и режим «ОХРАНА» не будет включен (при этом световой сигнал указателей поворота не включится).

Закройте все двери, нажмите кнопку блокировки  на пульте.

После включения режима «ОХРАНА» система контролирует несанкционированное открывание всех дверей.

Разблокировка замков дверей и выключение режима «ОХРАНА» с ПДУ

Если двери разблокированы от кнопки разблокировки  на ПДУ и в течение 2 минут не произошло открывание любой двери, то автоматически включается режим «ОХРАНА» (автовозврат).

Разблокировка двери задка с ПДУ

Разблокирование двери задка с пульта возможно только при выключенном зажигании. Для разблокирования двери задка нажмите и удерживайте некоторое время кнопку  на ПДУ.

При включенном режиме охраны разблокирование двери задка происходит одновременно с отключением режима охраны.

После закрытия двери задка для включения режима охраны необходимо нажать кнопку блокировки  на ПДУ.

Открывание двери задка

Для открывания двери задка необходимо нажать на кнопку под накладкой и потянуть дверь вверх (рис. 1.9). Если открывание не происходит, дверь задка необходимо разблокировать, как описано в предыдущих подразделах.

Для удобства закрывания двери задка во внутренней обивке предусмотрена специальная выемка.

1. КЛЮЧИ, ДВЕРИ, ОКНА, ПЕДАЛИ

ПРЕДУПРЕЖДЕНИЕ!

Дверь задка является источником повышенной травматической опасности. Поэтому при закрывании будьте предельно внимательны, особенно если рядом находятся дети.



Рис. 1.9. Кнопка открывания двери задка

Дистанционное отключение сигнализации в режиме «ОХРАНА»

Если в режиме «ОХРАНА» произойдет одно из следующих действий:

- открывание любой двери;
- открывание капота;
- включение зажигания «чужим» ключом, то включается тревожная звуковая сигнализация.

Выключение режима «ТРЕВОГА» производится путем нажатия кнопки разблокировки  на ПДУ. При этом происходит деактивация режима «ОХРАНА» и разблокировка всех дверей.

ЦЕНТРАЛЬНАЯ БЛОКИРОВКА/РАЗБЛОКИРОВКА ЗАМКОВ ДВЕРЕЙ

Центральная блокировка/разблокировка замков дверей предназначена:

- для блокировки/разблокировки замков всех дверей ПДУ или кнопкой на панели приборов;
- для разблокировки замков всех дверей при открывании любой передней двери изнутри салона;
- для автоматической блокировки замков боковых дверей после начала движения автомобиля.

Для блокировки/разблокировки замков всех дверей из салона нажмите кнопку  (рис. 1.10, 1.11) на панели приборов, на некоторое время загорится индикатор на кнопке, затем погаснет.



Рис. 1.10. Кнопка выключателя блокировки двери

Если при нажатии кнопки на панели приборов одна из дверей была открыта, то замки дверей не блокируются, о чем информирует сигнализатор незакрытых дверей на комбинации

1. КЛЮЧИ, ДВЕРИ, ОКНА, ПЕДАЛИ

приборов и отсутствие включения индикатора кнопки блокировки центрального замка.

Для принудительной блокировки дверей, в случае если будет открыта любая дверь (например, при перевозке длинномерных грузов), требуется нажать и удерживать некоторое время кнопку на панели приборов.

При открывании изнутри салона любой передней двери автоматически разблокируются замки всех дверей.

ПРЕДУПРЕЖДЕНИЕ!

Если Вы решили ехать с заблокированными дверями, помните, что это может затруднить доступ спасателей в салон в экстренной ситуации.

Включение/отключение функции автоматической блокировки замков боковых дверей после начала движения

При заведенном двигателе нажмите кнопку центрального замка на панели приборов и удерживайте ее в течение пяти секунд. Функция активирована/деактивирована, когда прозвучит звуковой сигнал.



После начала движения при скорости около 7 км/ч произойдет автоматическая блокировка дверей.



Разблокировка дверей произойдет при нажатии кнопки центрального замка на панели приборов или при открывании любой двери из салона на стоящем автомобиле.



Рис. 1.11 Кнопка выключателя блокировки двери (в варианном исполнении)

Центральная блокировка имеет защиту замков дверей от перегрева.

Если блокировка и разблокировка замков дверей происходят многократно в течение короткого промежутка времени, то система перестает реагировать на нажатие кнопки  на панели приборов, а также на нажатие кнопки  на ПДУ.

Если это произошло, не нажимайте кнопку  на панели приборов и кнопку  на ПДУ некоторое время, после чего работоспособность системы полностью восстановится.

Аварийная световая сигнализация

Кнопка аварийной световой сигнализации находится в блоке выключателей на панели приборов (рис. 1.12). Для включения аварийной световой сигнализации нажмите на кнопку в блоке выключателей.

При повторном нажатии на кнопку сигнализация отключается.

1. КЛЮЧИ, ДВЕРИ, ОКНА, ПЕДАЛИ



Рис. 1.12. Кнопка аварийной световой сигнализации

Включение аварийной световой сигнализации необходимо в экстренных ситуациях, например:

- если произошло дорожно-транспортное происшествие;
- если водителю пришлось осуществить вынужденную остановку в запрещенном месте из-за технической неисправности автомобиля;
- если водителя в темное время суток ослепило движущееся навстречу транспортное средство;
- в случае необходимой буксировки автомобиля, осуществляемой с помощью механического транспортного средства.

Напоминание об оставленном ключе и невыключенном наружном освещении

Если зажигание выключено, а ключ находится в выключателе зажигания, то при открывании двери водителя зуммер выдает непрерывный звуковой сигнал, предупреждая водителя об оставленном в выключателе зажигания ключе.

Если зажигание выключено и ключ вынут из выключателя зажигания, но осталось включенным наружное освещение, то при открывании двери водителя зуммер выдает два прерывистых звуковых сигнала, предупреждая водителя об оставленном включенным наружном освещении.

Запирание и отпирание дверей при деактивированных электрических приводах замков

При появлении необходимости заблокировать или разблокировать замки боковых дверей механически (например, при отсутствии питания в бортовой сети автомобиля) нужно сделать следующие действия:

- разблокируйте дверь водителя поворотом ключа в замке (рис. 1.13) и откройте дверь;
- другие боковые двери откройте из салона при помощи внутренних ручек (рис. 1.14).



Рис. 1.13. Запирание и отпирание двери водителя поворотом ключа в замке

1. КЛЮЧИ, ДВЕРИ, ОКНА, ПЕДАЛИ

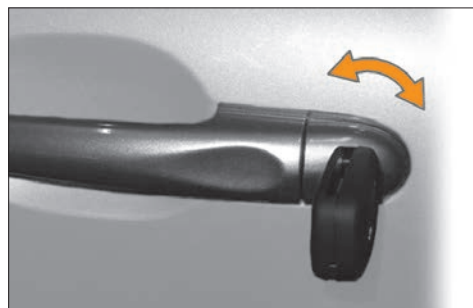

Рис. 1.14. Ручка для отпирания дверей из салона

Дверь задка можно разблокировать, проникнув в багажное отделение из салона (через сложенные спинки заднего сиденья) и сдвинув аварийный рычаг на замке двери задка (рис. 1.15).



Рис. 1.15. Разблокировка двери задка из салона

Для механического закрывания замков дверей:

- для запираения пассажирских дверей ключом поверните блокиратор внутри замка (рис. 1.16) в горизонтальное положение и захлопните двери;
- замок двери задка блокируется автоматически при отключении питания/аккумуляторной батареи;
- захлопните дверь водителя и заблокируйте дверь поворотом ключа в замке (см. рис. 1.13).

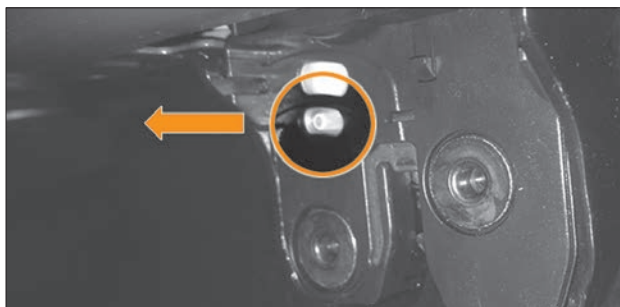

Рис. 1.16. Рычаг для запираения двери при деактивированных электрических приводах замков

Блокировка открывания задних дверей изнутри (детская блокировка)

Опустите вниз рычаг (рис. 1.17), находящийся под механизмом замка задней боковой двери. Двери изнутри открываться не будут.

Не включайте одновременно блокировку задних дверей изнутри и снаружи при деактивированных электрических приводах замков (отсоединенной или разряженной аккумуля-

1. КЛЮЧИ, ДВЕРИ, ОКНА, ПЕДАЛИ

торной батарее, неисправности ПДУ или привода замка): разблокировка задних дверей с наружной и внутренней стороны будет невозможна!



Рис. 1.17. Рычаг для блокировки открывания задней двери изнутри (детская блокировка)

ПРЕДУПРЕЖДЕНИЕ!

Если Вы решили ехать с заблокированными дверьми, помните, что это может затруднить доступ спасателей в салон снаружи в экстренной ситуации.

В варианном исполнении при открывании передних дверей зоны входа-выхода водителя и переднего пассажира подсвечиваются специальными плафонами, расположенными в нижней части дверей.

ЭЛЕКТРИЧЕСКИЕ СТЕКЛОПОДЪЕМНИКИ

Для подъема и опускания стекол передних дверей используются электрические стеклоподъемники, кнопки управления которыми расположены на внутренней панели передних дверей (рис. 1.18; 1.19; 1.21).

Они работают только при включенном зажигании.



Рис. 1.18. Блок переключателей на двери водителя

В варианном исполнении (рис. 1.9) для подъема и опускания стекол задних дверей с места водителя используются кнопки, которые расположены на внутренней панели двери водителя. При этом, в блоке переключателей присутствует кнопка включения блокировки приводов задних стекол («детская блокировка стекол», рис. 1.20).

1. КЛЮЧИ, ДВЕРИ, ОКНА, ПЕДАЛИ



Рис. 1.19. Блок переключателей на двери водителя
(в варианном исполнении)



Рис. 1.21. Кнопка управления электрическим
стеклоподъемником двери переднего пассажира



Рис. 1.20. Кнопка блокировки стеклоподъемников
задних дверей (в варианном исполнении)



Рис. 1.22. Кнопка управления электрического
стеклоподъемника задней двери (в варианном исполнении)

Для подъема и опускания стекол задних дверей **в варианном исполнении** (рис. 1.22) на внутренней панели задней двери в блоке переключателей располагается кнопка электрических стеклоподъемников.

Кнопки управления стеклоподъемниками имеют три позиции:

- «Подъем стекла» (верхняя нефиксированная крайняя позиция).

1. КЛЮЧИ, ДВЕРИ, ОКНА, ПЕДАЛИ

- «Выключено» (фиксированная средняя позиция).
- «Опускание стекла» (нижняя нефиксированная крайняя позиция).

Механические стеклоподъемники

Стекла окон задних дверей открываются и закрываются при помощи ручек механических стеклоподъемников, расположенных в панелях задних дверей (рис. 1.23). Стекло задней двери опускается не полностью.



Рис. 1.23. Ручка механического стеклоподъемника

ПРЕДУПРЕЖДЕНИЕ!

При закрытии окон с электрическими стеклоподъемниками возможно защемление пальцев рук и других частей тела, что может привести к серьезной травме. Поэтому при пользовании электрическими стеклоподъемниками будьте внимательны, особенно если в автомобиле или рядом с ним находятся дети. Убедитесь, что поднимающееся стекло ничего не защемит. В случае защемления

немедленно прекратите подъем стекла и включите его опускание.

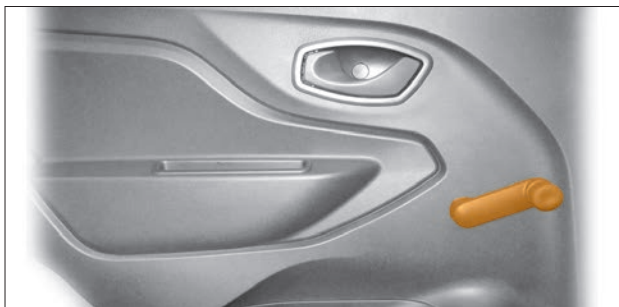
Ответственность за неправильное пользование электрическими стеклоподъемниками несет водитель автомобиля. Он должен разъяснить пассажирам правила пользования и предупредить об опасностях при неправильном использовании электрическими стеклоподъемниками.

Не разрешайте детям пользоваться переключателями электростеклоподъемников!

Выходя из автомобиля, обязательно вынимайте ключ из выключателя зажигания, чтобы отключить электростеклоподъемники и избежать случайного травмирования. В качестве предупреждения об оставленном ключе зажигания при открывании двери водителя звучит трель зуммера иммобилизатора. Также трель будет звучать, но уже в иной тональности, если ключ зажигания вынуть, но оставить включенными габаритные огни.

Не высовывайте из открытых окон автомобиля руки и другие части тела, следите, чтобы этого не делали дети.

1. КЛЮЧИ, ДВЕРИ, ОКНА, ПЕДАЛИ

ПЕРЕКЛЮЧАТЕЛЬ СВЕТОВОЙ СИГНАЛИЗАЦИИ

Переключатель световой сигнализации расположен на рулевой колонке слева (рис. 1.24).



Рис. 1.24. Переключатель световой сигнализации

Положения рычага переключения световой сигнализации (рис. 1.25):

I – нейтральное положение. Включен ближний свет фар, если переключателем наружного освещения включен свет фар.

II – включены указатели левого поворота. Нефиксированное положение.

III – включены указатели левого поворота. Фиксированное положение.

IV – включены указатели правого поворота. Нефиксированное положение.

V – включены указатели правого поворота. Фиксированное положение.

VI – на себя, подача светового сигнала. Кратковременное включение дальнего света фар независимо от положения

переключателя наружного освещения. Нефиксированное положение.

VII – от себя, включен дальний свет фар, если переключатель наружного освещения в положении ближний свет фар. Фиксированное положение.



Рис. 1.25. Положения рычага переключателя световой сигнализации

Наружное освещение включается независимо от положения ключа в замке зажигания, поэтому, покидая автомобиль, убедитесь, что наружное освещение выключено (для избежания разрядки АКБ).

Если наружное освещение останется включенным после извлечения ключа из замка зажигания, то прозвучит предупредительный звуковой сигнал.

1. КЛЮЧИ, ДВЕРИ, ОКНА, ПЕДАЛИ

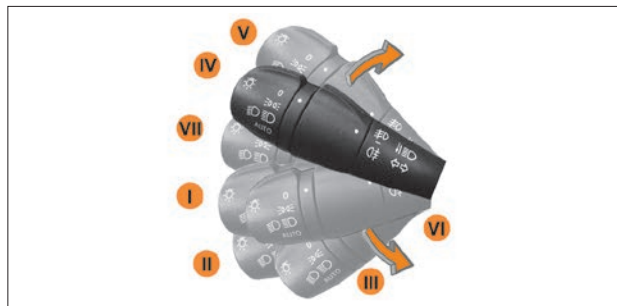
Для включения наружного освещения (рис. 1.26) поверните кольцо управления наружным освещением **1**, которое имеет фиксированные положения:



- Наружное освещение выключено 0. Положение фиксированное.
- Включены габаритные огни . Положение фиксированное.
- Включен ближний (дальний) свет фар . Положение фиксированное.
- Включен режим «Авто» (автоматическое управление от датчика света, **в варианном исполнении**, рис. 1.28). Положение фиксированное.



Рис. 1.26. Кольца управления на рычаге переключателя

- 1 – Кольцо управления наружным освещением.
- 2 – Кольцо управления противотуманным освещением (функционирует только при включенном наружном освещении).

Для включения при необходимости (в туман, метель и др. условиях недостаточной видимости) противотуманного освещения поверните кольцо управления **2**, которое имеет фиксированные положения:

- Выключено. Положение фиксированное.
- Включен задний противотуманный фонарь. Включение возможно только при включенных габаритных огнях или ближнем свете фар. Положение фиксированное. **В варианном исполнении** с функцией «АВТО» положение нефиксированное. Для отключения повторно поверните кольцо управления.
- Включены передние противотуманные фары (**в варианном исполнении**). Включение возможно только при включенных габаритных огнях или ближнем свете фар. Положение фиксированное. **В варианном исполнении** с функцией «АВТО» положение нефиксированное. Для отключения повторно поверните кольцо управления.

ПРЕДУПРЕЖДЕНИЕ!

При приближении к встречным или попутным автомобилям всегда переключайте дальний свет на ближний. Дальний свет фар может временно ослепить других водителей, что может привести к аварии.

Используйте противотуманные фары и противотуманные фонари только по назначению и не забывайте выключать их, когда в них нет необходимости, чтобы не мешать другим участникам движения.

1. КЛЮЧИ, ДВЕРИ, ОКНА, ПЕДАЛИ

УПРАВЛЕНИЕ ОМЫВОМ И ОЧИСТКОЙ СТЕКОЛ

Переключатель стеклоочистителей расположен на рулевой колонке справа (рис. 1.27).



Рис. 1.27. Переключатель стеклоочистителей

Стеклоочистители и омыватели стекол функционируют только при включенном зажигании.

В варианном исполнении автомобиль оснащается датчиком дождя, при этом скорость стеклоочистителя переднего ветрового (лобового) стекла управляется автоматически и зависит от двух факторов: от уровня чувствительности датчика (регулируется) и интенсивности осадков.

Датчик дождя (рис. 1.28), а также датчик света располагается на лобовом стекле под облицовкой зеркала заднего вида.



Рис. 1.28. Датчик дождя и света



Рис. 1.29. Рычаг управления омывом и очисткой стекол

- 1 – Кнопки управления маршрутным компьютером.
- 2 – Кольцо управления очисткой и омывом заднего стекла:
 - Выключено. Положение фиксированное.
 - Включен задний стеклоочиститель. Положение фиксированное.
 - Включен задний стеклоочиститель и омыватель заднего стекла. Положение нефиксированное.

1. КЛЮЧИ, ДВЕРИ, ОКНА, ПЕДАЛИ

3 – Кольцо регулировки длительности паузы прерывистого режима. В режиме «Авто» служит для регулировки чувствительности датчика включения стеклоочистителя.

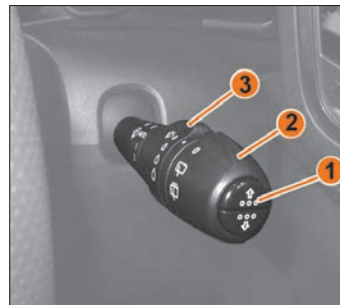
Положения рычага управления омывом и очисткой стекол (рис. 1.30):



Рис. 1.30. Положения рычага управления омывом и очисткой стекол

I – Нейтральное положение. Стеклоочистители и омыватели стекол выключены. Положение фиксированное.

II – Включен прерывистый режим или режим «Авто» (в варианном исполнении) работы стеклоочистителя ветрового стекла. Положение фиксированное.

III – Включена малая скорость стеклоочистителя ветрового стекла. Положение фиксированное.

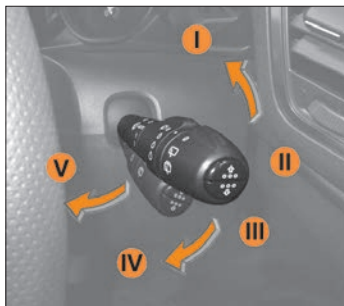
IV – Включена большая скорость стеклоочистителя ветрового стекла. Положение фиксированное.

V – На себя, включен омыватель ветрового стекла. Положение нефиксированное.

ВНИМАНИЕ!

После прекращения подачи омывающей жидкости из жиклеров не допускается повторное включение насоса омывателя. Использовать систему омыва стекол повторно можно после заполнения бачка омывающей жидкостью (см. подраздел «Бачок стеклоомывателя» в разделе «8. Уход за автомобилем»).

1. КЛЮЧИ, ДВЕРИ, ОКНА, ПЕДАЛИ

ЗОНА РАСПОЛОЖЕНИЯ ПЕДАЛЕЙ

Перед водительским сиденьем внизу находится зона размещения педалей (рис. 1.31, 1.32).



Рис. 1.31. Зона размещения педалей

- 1 – Педаль сцепления.
- 2 – Педаль тормоза.
- 3 – Педаль акселератора.

ПРЕДУПРЕЖДЕНИЕ!

На водительском месте используйте сертифицированные коврики (полиуретановые или тканевые), предназначенные именно для данного автомобиля, закрепляющиеся с помощью специальных элементов.

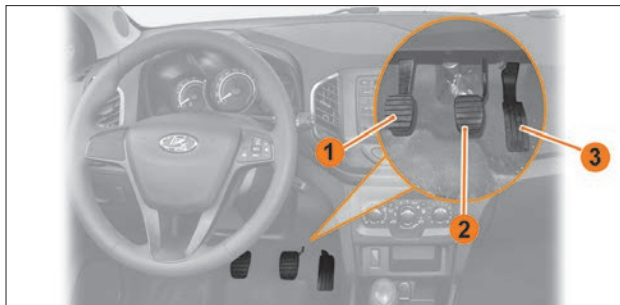
Не используйте несколько ковриков, укладывая их один на другой. Это создает риск блокировки педалей.

Не кладите посторонние предметы на пол в зоне размещения педалей и под сиденье водителя. Предмет может переместиться и препятствовать управлению автомобилем.

Водителю рекомендуется использовать обувь, которая позволяет уверенно и удобно управлять автомобилем.



Рис. 1.32. Зона размещения педалей
(в варианном исполнении)

- 1 – Педаль тормоза.
- 2 – Педаль акселератора.

2. СИДЕНЬЯ, СИСТЕМЫ ПАССИВНОЙ БЕЗОПАСНОСТИ

ПЕРЕДНИЕ СИДЕНЬЯ



Рис. 2.1. Регулировка положения переднего сиденья

Для перемещения сиденья вперед или назад, потяните за рычаг вверх и сдвиньте сиденье в нужное положение. Отпустите рычаг и убедитесь, что сиденье зафиксировано.

ПРЕДУПРЕЖДЕНИЕ!

В целях безопасности запрещается регулировать положение водительского сиденья во время движения. Это может привести к потере контроля над автомобилем.

Для изменения наклона спинки сиденья, наклонитесь вперед и поднимите рычаг регулировки угла наклона спинки вверх. Отклонившись назад, установите спинку сиденья в требуемое положение и отпустите рычаг регулировки. Убедитесь, что спинка сиденья зафиксирована в новом положении.

Высота сиденья водителя регулируется рычагом, расположенным с наружной стороны сиденья.



Рис. 2.2. Регулировка угла наклона спинки сиденья



Рис. 2.3. Регулировка сиденья по высоте

Чтобы опустить сиденье, несколько раз нажмите на рычаг вниз.

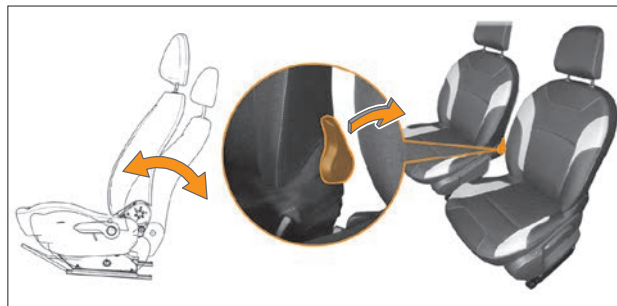
Чтобы поднять сиденье, несколько раз потяните рычаг вверх.

2. СИДЕНЬЯ, СИСТЕМЫ ПАССИВНОЙ БЕЗОПАСНОСТИ

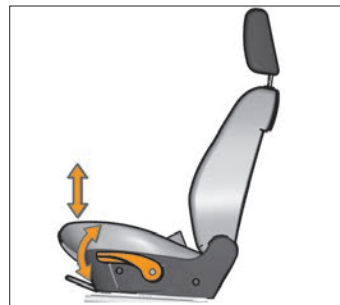
ПРЕДУПРЕЖДЕНИЕ!

Чтобы не снижать эффективность ремней безопасности, рекомендуется не наклонять спинки сидений слишком сильно назад.

Следите за надежной фиксацией спинок сидений.

Более подробная информация по правильной регулировке передних сидений с точки зрения пассивной безопасности содержится в подразделе «Система надувных подушек безопасности».



Рис. 2.4. Выключатель подогрева передних сидений (с фиксированными положениями)

В варианте исполнения передние сиденья оборудованы электрическими подогревателями.

Обогреватели функционируют только при включенном зажигании.

Пользуйтесь обогревателями сидений только при заведенном двигателе.

Проверяйте положение выключателей (особенно пассажирского сиденья при отсутствии пассажира) во избежание не-

нужной работы обогревателей (рис. 2.5): при перезапуске двигателя обогреватели автоматически включаются, если выключатели были оставлены в положении «В» («Включено»).



Рис. 2.5. Положение выключателя обогрева передних сидений

«А» – Выключено.

«В» – Включено.

2. СИДЕНЬЯ, СИСТЕМЫ ПАССИВНОЙ БЕЗОПАСНОСТИ

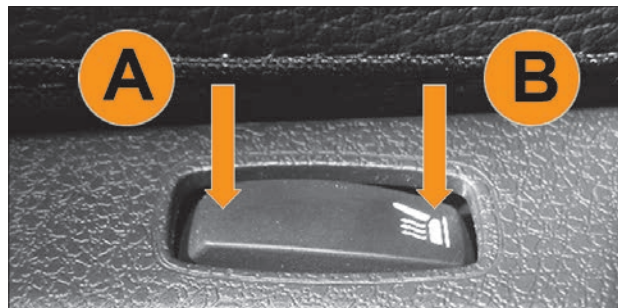
ПОДГОЛОВНИКИ

Передние и задние сиденья оборудованы подголовниками, которые служат не только для удобства водителя и пассажира, но, в первую очередь, помогают обеспечить защиту головы и шеи в случае дорожно-транспортного происшествия (ДТП).

Средний подголовник на заднем сиденье устанавливается **в варианном исполнении**.

Для достижения максимальной защиты в случае ДТП, верхний край переднего подголовника должен находиться примерно на уровне верхней части головы (рис. 2.6).



Рис. 2.6. Оптимальное положение переднего подголовника

Подголовник имеет направляющие стержни с зубчатыми прорезями-фиксаторами, которые препятствуют его самопроизвольному опусканию (устройство безопасности в случае аварии).

Передние подголовники имеют четыре промежуточных и два крайних фиксированных положения, задние подголовники – только одно фиксированное верхнее положение. Крайнее

нижнее положение задних подголовников – нерабочее, оно не должно использоваться при наличии пассажира на соответствующем месте заднего сиденья.

Регулировка подголовника по высоте (рис. 2.7).



Рис. 2.7. Регулировка подголовника по высоте

Чтобы поднять подголовник вверх, потяните за него вверх до нужного фиксированного положения.

Чтобы опустить его вниз, нажмите одновременно на фиксатор и на подголовник.

Для снятия подголовника поднимите его на максимальную высоту, затем нажмите на кнопку фиксатора, одновременно вытягивая подголовник. Если обивка крышки мешает снятию подголовника, то отклоните спинку сиденья.

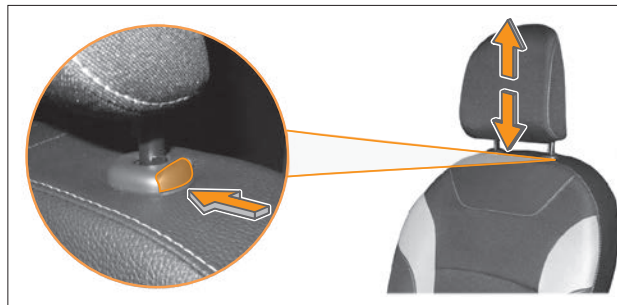
Чтобы установить подголовник на место, вставьте стержни в отверстия направляющих втулок (в случае необходимости отклоните спинку сиденья). Затем настройте подголовник на нужную высоту.

2. СИДЕНЬЯ, СИСТЕМЫ ПАССИВНОЙ БЕЗОПАСНОСТИ

ПРЕДУПРЕЖДЕНИЕ!

Движение автомобиля допустимо только при установленных в надлежащее положение подголовниках.

Снятие или неверная регулировка подголовников может привести к тяжелым травмам головы и шеи в случае ДТП. Перед началом движения автомобиля убедитесь, что подголовники отрегулированы и находятся в фиксированном положении.

Не регулируйте положение подголовников по высоте во время движения автомобиля.

При опускании задних подголовников в крайнее нижнее положение будьте осторожны и берегите пальцы от защемления.

ЗАДНЕЕ СИДЕНЬЕ



Рис. 2.8. Спинка заднего сиденья

Спинки заднего сиденья могут быть сложены для облегчения перевозки длинномерных предметов или для увеличения объема багажного отделения автомобиля.

- Вставьте язычок бокового ремня безопасности в специальный паз **В** (рис. 2.8), находящийся сбоку от спинки сиденья.
- Установите спинку переднего сиденья в вертикальное положение; при необходимости сдвиньте переднее сиденье вперед.
- Нажмите на клавишу фиксации **А** (рис. 2.8) сидений и сложите спинку заднего сиденья вперед и вниз.
- Чтобы использовать заднее сиденье для перевозки пассажиров, откиньте спинку заднего сиденья назад до щелчка.
- Верните задний ремень безопасности в первоначальное положение.

2. СИДЕНЬЯ, СИСТЕМЫ ПАССИВНОЙ БЕЗОПАСНОСТИ

- После полной установки спинки заднего сиденья в исходное положение проверьте положение клавиши фиксации **А**.

ПРЕДУПРЕЖДЕНИЕ!

Во избежание повреждения ремней безопасности замком спинки, не допускайте их нахождение за спинкой при возвращении её в рабочее состояние.

Проверяйте правильность установки задних ремней безопасности после каждого перемещения задних сидений.

РЕМНИ БЕЗОПАСНОСТИ

Ваш автомобиль оборудован диагонально-поясными ремнями безопасности с запирающим устройством инерционного типа для водителя и каждого пассажира.

Ремни безопасности являются эффективным средством защиты водителя и пассажиров от тяжёлых последствий дорожно-транспортного происшествия (ДТП).

Ремни безопасности переднего ряда сидений имеют устройство предварительного натяжения, предназначенное для выбора возможной слабину ленты ремня, а также устройство ограничения нагрузки, снижающее усилие удержания человека для обеспечения более эффективной защиты при ДТП.

В Вашем автомобиле имеется система оповещения о непристёгнутом ремне безопасности водителя. При включении зажигания, если не пристёгнут ремень безопасности водителя, в блоке освещения салона включается сигнализатор «Ремень безопасности» (см. подраздел «Блок освещения салона» в разделе «7. Освещение салона и комфорт автомобиля»). При движении автомобиля включение светового сигнализатора дублируется прерывистым звуковым сигналом. После посадки в автомобиль всегда пристёгивайтесь ремнями безопасности, не перевозите непристёгнутых ремнём безопасности пассажиров – соблюдайте требования Правил дорожного движения. Используйте отдельный ремень безопасности для каждого пассажира, взрослого или ребёнка. В случае загрязнения ремня безопасности для очистки используйте мягкие салфетки, смоченные в слабом мыльном растворе. Не используйте для очистки ремней агрессивные или абразивные материалы.

Во всех случаях, требующих ремонта или замены ремней безопасности, обращайтесь к дилеру LADA.

2. СИДЕНЬЯ, СИСТЕМЫ ПАССИВНОЙ БЕЗОПАСНОСТИ

ВНИМАНИЕ!

Запрещается:

- Самостоятельный демонтаж ремней безопасности, разборка, ремонт, поджигание, подключение к источникам напряжения.
- Самостоятельная замена ремней безопасности.
- Подвергать ремни безопасности воздействию высокой температуры (например, гладить утюгом, прижигать зажигалкой, тлеющей сигаретой и т.п.).
- Допускать перекручивание лент ремня безопасности при пристёгивании.
- Использовать какие-либо предметы для ослабления прилегания ремня к телу (например, прищепки для белья, зажимы и т. п.). Ослабленный ремень безопасности может привести к травмированию при ДТП.
- Использовать какие-либо предметы для блокировки системы оповещения о непристёгнутом ремне.
- Пропускать диагональную ветвь ремня под рукой или за спиной. Пропускать поясную ветвь ремня под бёдрами.
- Использовать один ремень для пристёгивания нескольких человек.
- Пристёгивать одним ремнём человека вместе с ребёнком, сидящим у него на коленях.
- Использовать ремень безопасности, если на нём появились признаки износа или повреждения (потёртости, разрывы, трещины и другие повреждения).
- Использовать ремни безопасности после ДТП без предварительной оценки (и/или замены) у дилера LADA.
- Пристёгивать ремень безопасности к замку, предназначенному для другого ремня.
- Допускать попадание посторонних предметов в зоны крепления ремней безопасности и зоны прохождения лент ремня.

- Пристёгиваться ремнём безопасности с нарушением требований данного руководства.



Рис. 2.9. Пристегивание ремнем безопасности

- 1 – Замок.
- 2 – Язычок.

Чтобы пристегнуться ремнём (рис. 2.9) плавно вытяните его из катушки и вставьте язычок **2** в замок **1** до щелчка, не допуская при этом перекручивания лент.

Проверьте надёжность фиксации ремня в замке, потянув за язычок.

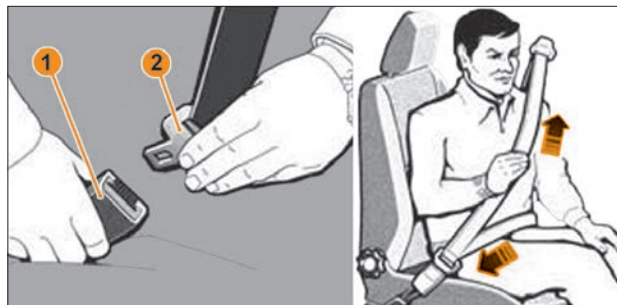
При пристёгивании ремней безопасности заднего ряда сидений (рис. 2.10) не допускайте перепутывания замков. Задние боковые ремни безопасности **1** необходимо пристёгивать к соответствующим замкам **2** красного цвета. Задний средний ремень безопасности **3** сначала пристёгивается своим нижним язычком к замку **4** черного цвета, а затем скользящим язычком к замку **5** красного цвета.

2. СИДЕНЬЯ, СИСТЕМЫ ПАССИВНОЙ БЕЗОПАСНОСТИ

Если при вытягивании ремня срабатывает механизм блокировки, отпустите ремень назад и снова вытяните его.

Если Ваш ремень безопасности изначально полностью заблокирован, убедитесь, что автомобиль находится на горизонтальной поверхности (механизм блокировки может срабатывать при стоянке на подъёме (спуске) или с частичным заездом на бордюр), затем медленно, но сильно потяните за ремень и вытяните его примерно на 3 см. Затем отпустите ремень для втягивания и снова вытяните его.

Если неисправность сохраняется, обратитесь к дилеру LADA.



Рис. 2.10. Задние ремни безопасности

- 1 – Задний боковой ремень безопасности.
- 2 – Замок заднего бокового ремня безопасности.
- 3 – Задний средний ремень безопасности.
- 4 – Замок заднего среднего ремня безопасности (черного цвета).
- 5 – Замок заднего среднего ремня безопасности (красного цвета).



Рис. 2.11. Регулировка переднего ремня безопасности

- 6 – Кнопка регулятора.
- 7 – Направляющая переднего ремня безопасности.

Регулировка ремней безопасности

Прежде чем запускать двигатель, выполните регулировку водительского места, места переднего пассажира и регулировку положения ремней безопасности для обеспечения наилучшей защиты.

Сядьте на сиденье, полностью откинувшись на спинку. Диагональная ветвь ремня должна располагаться как можно ближе к основанию шеи, но не лежать на ней. Поясная ветвь ремня должна плотно прилегать к бёдрам. Беременные женщины должны пользоваться ремнями безопасности, располагая поясную ветвь ремня как можно ниже и удобнее. Не допускается, чтобы поясная ветвь ремня находилась на талии или животе.

Ремень должен как можно плотнее прилегать к телу. Не давайте при езде на автомобиле объёмную одежду, не допускайте попадания под ремень посторонних предметов.

2. СИДЕНЬЯ, СИСТЕМЫ ПАССИВНОЙ БЕЗОПАСНОСТИ

Чтобы отрегулировать положение поясной ветви ремня расположите её как можно ниже на бёдрах и потяните диагональную ветвь ремня, как показано на рисунке 2.9, до плотного прилегания ремня к телу.

Чтобы отрегулировать положение диагональной ветви ремня относительно шеи (только для передних сидений) нажмите на клавишу **6** (рис. 2.11) регулятора и установите направляющую переднего ремня безопасности **7** в одно из фиксированных положений так, чтобы лента ремня пересекала центральную часть плеча, но не касалась при этом шеи. Завершив регулировку ремня, убедитесь, что он надёжно зафиксирован.

Отстёгивание ремня безопасности

Для отстёгивания ремня нажмите на красную кнопку замка, ремень втянется автоматически. Для обеспечения полного втягивания направляйте ремень, придерживая его за язычок рукой.

Перед выходом из автомобиля убедитесь, что ремень безопасности вернулся в первоначальное положение, во избежание попадания элементов ремня в дверной проём. Это может привести к повреждению ремня безопасности при закрытии двери. Ремень в таком случае может оказаться непригодным для дальнейшей эксплуатации.

СИСТЕМА ПАССИВНОЙ БЕЗОПАСНОСТИ

Система пассивной безопасности водителя и переднего пассажира, **в зависимости от варианта исполнения**, включает в себя:

- модуль надувной подушки безопасности водителя, вмонтированный в рулевое колесо;
- модуль надувной подушки безопасности переднего пассажира, размещённый в панели приборов;
- модули боковых надувных подушек безопасности водителя и переднего пассажира, размещённые в боковинах спинки передних сидений – **в вариантном исполнении**;
- выносные датчики;
- ремни безопасности водителя и переднего пассажира с устройством предварительного натяжения и ограничителем нагрузки;
- соединитель с вращающимся устройством, установленный на вале рулевого управления для соединения выключателя звукового сигнала и модуля надувной подушки безопасности водителя с бортовой цепью автомобиля;
- блок управления и диагностики, установленный на туннеле пола кузова под консолью панели приборов;
- сигнализатор диагностики удерживающей системы в комбинации приборов.

Компоненты удерживающей системы маркируются надписью AIRBAG на крышке надувной подушки безопасности водителя, надписью SRP AIRBAG на крышке надувной подушки безопасности пассажира, а также имеются соответствующая наклейка на солнцезащитном козырьке и надпись AIRBAG на ленте ремня безопасности с устройством предварительного натяжения.

В случае фронтального удара эти устройства могут работать как одновременно, так и отдельно друг от друга. Прин-

2. СИДЕНЬЯ, СИСТЕМЫ ПАССИВНОЙ БЕЗОПАСНОСТИ

цип работы системы пассивной безопасности состоит в том, что при сильном фронтальном ударе, при условии, что зажигание включено, за очень короткий промежуток времени втягиваются передние ремни безопасности с устройством предварительного натяжения для надежной фиксации водителя и переднего пассажира, и наполняются газом надувные подушки безопасности (рис. 2.12). После удара подушки безопасности сразу же сдуваются, что позволяет свободно покинуть автомобиль.



Рис. 2.12. Фронтальные надувные подушки безопасности

При раскрытии подушки безопасности опасность ограничения видимости для водителя практически отсутствует, так как она наполняется и сдувается за короткий промежуток времени.

Ремни безопасности с устройством предварительного натяжения и ограничителем нагрузки, а также подушки безопасности уменьшают опасность травмирования верхней части тела и головы водителя и переднего пассажира.

Для подушки безопасности необходимо пространство при наполнении ее газом. Подушки безопасности обеспечивают

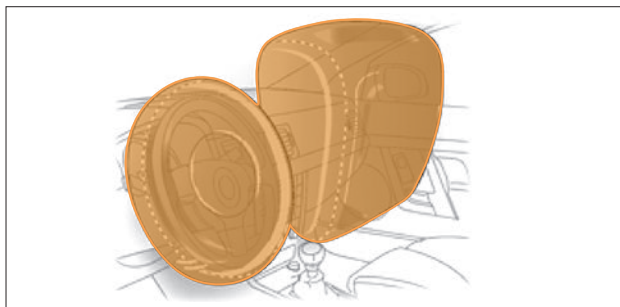
оптимальную защиту при правильной установке положения сиденья, спинки сиденья и подголовника:

- вся спина водителя должна опираться на спинку сиденья, а сиденье должно быть отодвинуто назад настолько, насколько это практически возможно водителю, чтобы в вертикальном сидячем положении слегка согнутыми в локтях руками можно было держать рулевое колесо;
- сиденье переднего пассажира максимально отодвинуть назад и привести спинку в вертикальное положение так, чтобы не испытывать неудобство и дискомфорт.

Неправильная посадка в случае раскрытия подушек безопасности может привести к серьезной травме или гибели. Подушки безопасности приводятся в действие пиротехнической системой, чем объясняется звук хлопка, а также выделение тепла и дыма при их срабатывании (что не означает начало пожара). При срабатывании подушек безопасности человек может получить повреждения кожи или иные травмы. Надувные подушки безопасности являются дополнительным средством защиты для пристегнутого ремнем безопасности водителя и переднего пассажира. Раскрытие подушек безопасности осуществляется в зависимости от силы, направления удара и других факторов (скорости движения автомобиля, плотности и жесткости объекта, с которым сталкивается автомобиль, и т.д.). При определенном сочетании этих факторов от датчиков поступает электронный сигнал срабатывания (раскрытия) подушек безопасности.

Надувные подушки безопасности срабатывают при сильном фронтальном столкновении – фронтальные подушки, при сильном боковом столкновении – боковая подушка со стороны удара:

- начиная с определенной тяжести столкновения;
- в зонах действия, показанных на рис. 2.13, выделены цветом.

2. СИДЕНЬЯ, СИСТЕМЫ ПАССИВНОЙ БЕЗОПАСНОСТИ



Рис. 2.13. Зоны срабатывания подушек безопасности

Однако могут также сработать и в других аварийных ситуациях, если автомобиль будет испытывать воздействия, аналогичные тем, которым он подвергается при сильном фронтальном или боковом столкновении.

Примеры ситуаций со срабатыванием системы пассивной безопасности водителя и переднего пассажира:

- столкновение с неподвижным недеформируемым препятствием: подушка может сработать при небольшой скорости движения;
- столкновение с подвижным деформируемым препятствием (например, с другим автомобилем): подушка срабатывает только при повышенной скорости движения автомобиля и в зоне действия и срабатывания;
- в случае достаточного по силе удара, воздействующего на автомобиль спереди, некоторые примеры показаны на следующем рисунке.

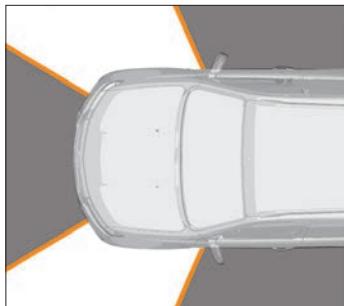

Рис. 2.14. Примеры ситуаций срабатывания подушек безопасности

Удерживающая система не срабатывает при:

- выключенном зажигании;
- недостаточной тяжести фронтальных или боковых столкновений;
- опрокидывании автомобиля;
- ударах в автомобиль вне зоны действия и срабатывания или сзади, т.е. в случаях, когда она не может способствовать повышению безопасности.

Подушки безопасности могут не раскрыться при столкновениях на низкой скорости. Подушки безопасности не рассчитаны на раскрытие в таких ситуациях, поскольку их срабатывание не приводит к повышению уровня защищенности, обеспечиваемого ремнями безопасности.

Передние подушки безопасности могут не раскрыться при боковом столкновении, поскольку при этом люди, находящиеся в автомобиле, смещаются в сторону удара, и раскрытие передних подушек безопасности не приводит к повышению уровня защищенности. Однако боковые подушки безопас-

2. СИДЕНЬЯ, СИСТЕМЫ ПАССИВНОЙ БЕЗОПАСНОСТИ



Рис. 2.15. Примеры ситуаций не срабатывания подушек безопасности

ности, в зависимости от скорости движения автомобиля, интенсивности и угла направленности удара, могут раскрыться. При столкновениях под некоторыми углами люди, находящиеся в автомобиле, смещаются в сторону удара. Если подушки безопасности не обеспечивают дополнительную защиту в этом направлении, датчики удара не выдают команду на раскрытие подушек безопасности.

В ряде случаев автомобиль может оказаться под автомобилем с более значительным дорожным просветом. Подушки безопасности в такой ситуации могут не раскрыться, поскольку замедление, регистрируемое датчиком удара, при таких столкновениях сравнительно невелико.

Подушки безопасности могут не раскрыться при фронтальном столкновении автомобиля с такими объектами, как столбы или деревья, так как направление концентрированной силы удара находится вне силовых элементов кузова (лонжеронов). В этом случае датчики могут не зарегистрировать удар такой силы, которая необходима для раскрытия подушек безопасности.

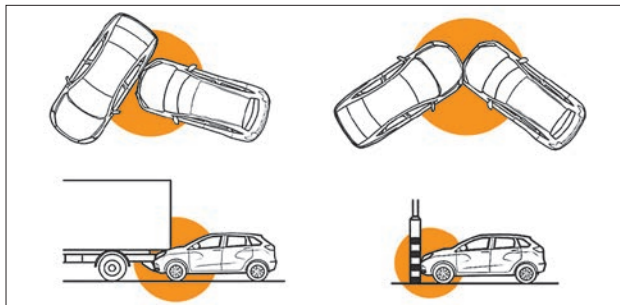
Степень повреждения кузова автомобиля при столкновении (или отсутствие серьезных повреждений) не всегда является показателем нормальной или ненормальной работы системы пассивной безопасности. В некоторых случаях сильные повреждения кузова свидетельствуют о том, что значительная часть энергии удара была поглощена деформацией элементов кузова. При этом пороговое значение замедления, на которое настроены датчики замедления и которое вызывает срабатывание подушек безопасности, могло быть не превышено. В других случаях, когда удар пришелся на более жесткую часть автомобиля (например, ходовую часть) и сопровождался более значительным замедлением, кузов не получает значительных видимых повреждений, а подушки срабатывают.

ПРЕДУПРЕЖДЕНИЕ!

- **Надувная подушка безопасности не заменяет ремень безопасности, она только дополняет его действие, поэтому всегда пристегивайтесь ремнями безопасности. Кто не пользуется ремнями безопасности, рискует получить в момент ДТП существенно более тяжелые травмы или даже быть выброшенным из автомобиля, причем не исключена возможность смертельного исхода. Ремень способствует тому, что при ДТП Вы сохраните наиболее безопасное положение, при котором подушка безопасности может обеспечить наибольшую эффективность защиты.**
- **Никогда не размещайте при движении никакие предметы на рулевом колесе и панели приборов, поскольку при раскрытии подушек безопасности они могут привести к травмам. Такая же опасность существует и в тех случаях, когда водитель или пассажир курит трубку или использует мобильный телефон во время езды.**

2. СИДЕНЬЯ, СИСТЕМЫ ПАССИВНОЙ БЕЗОПАСНОСТИ

- Управляя автомобилем, не кладите предплечья/ладони на место, в котором смонтирована подушка безопасности.
- При движении пассажир на переднем сиденье не должен опираться на панель приборов и держать на руках какие-либо предметы, которые могут причинить травмы при срабатывании удерживающей системы. Также не должен класть ноги на панель приборов или на сиденье, т.к. это может привести к серьезным травмам. Пассажиру рекомендуется постоянно следить за тем, чтобы все части его тела (колени, руки, голова и т.д.) располагались на достаточном удалении от панели приборов.
- Запрещается самовольное вмешательство в удерживающую систему. Все работы по ней должны выполняться только у дилера LADA специально обученным персоналом.
- Сразу после срабатывания подушек безопасности некоторые элементы системы могут иметь высокую температуру. Во избежание ожогов не прикасайтесь к горячим деталям.
- Поверхности кожи, на которых появляются признаки раздражения, следует тщательно промыть мыльным раствором. При раздражении глаз необходимо промыть их чистой водой. При длительных беспокойствах следует обратиться к врачу.
- При утилизации автомобиля обязательно провести демонтаж компонентов системы пассивной безопасности у дилера LADA.

При боковом столкновении боковая подушка безопасности является дополнительным средством защиты водителя и переднего пассажира только, если они пристегнуты ремнями безопасности!

ПРЕДУПРЕЖДЕНИЕ!

- Между внешней боковой поверхностью передних сидений и обивкой двери не должны располагаться посторонние предметы!
- Запрещается использование чехлов на сиденьях с боковыми подушками безопасности водителя и переднего пассажира!
- Запрещается вешать или крепить посторонние предметы на поручнях.

Во избежание непроизвольного срабатывания боковых подушек безопасности не допускайте ударов по центральным стойкам в зоне установки боковых датчиков удара при включенном зажигании. Любое вмешательство в систему пассивной безопасности может привести к ее неправильному функционированию и, как следствие, к серьезным травмам.

Система пассивной безопасности водителя и переднего пассажира является автономным устройством разового использования. После срабатывания блок управления, модули надувных подушек безопасности и ремни безопасности с устройством предварительного натяжения подлежат обязательной замене у дилера LADA.

Автомобиль комплектуется выключателем подушки безопасности переднего пассажира, предназначенным для отключения подушки при размещении на переднем сиденье ребенка в специальном детском кресле. Отключение подушки безопасности предотвращает травмирование ребенка при срабатывании системы пассивной безопасности.

ПРЕДУПРЕЖДЕНИЕ!

НИ В КОЕМ СЛУЧАЕ не устанавливайте детское удерживающее устройство против направления движения (спинкой вперед) на сиденье переднего пассажира с невыключенной

2. СИДЕНЬЯ, СИСТЕМЫ ПАССИВНОЙ БЕЗОПАСНОСТИ

подушкой безопасности. При срабатывании подушки безопасности ребенок может получить серьезные травмы.



Рис. 2.16. Выключатель подушки безопасности пассажира

Маркировка на панели приборов, и этикетка «А» (рис. 2.17) с каждой стороны противосолнечного козырька переднего пассажира напоминают Вам об этом предупреждении.

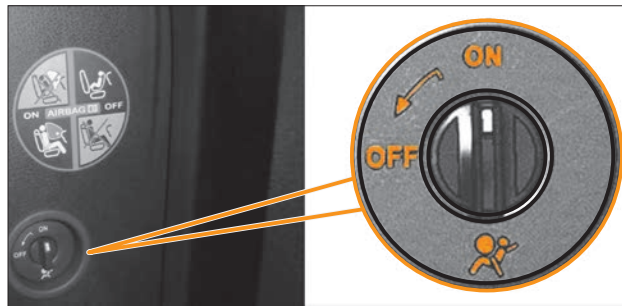

Рис. 2.17. Предупреждающие таблички на правом противосолнечном козырьке

Выключатель расположен на правой боковой поверхности панели приборов и доступен только при открытой двери переднего пассажира.

Для отключения подушки безопасности следует нажать на ручку и повернуть ее в положение **OFF** (см. подраздел «Органы управления и приборы» в разделе «3. ПАНЕЛЬ ПРИБОРОВ, СРЕДСТВА УПРАВЛЕНИЯ»). При этом в блоке освещения салона включится сигнализатор «Подушка безопасности переднего пассажира».

После снятия детского сиденья с сиденья пассажира следует снова включить подушку безопасности пассажира для обеспечения защиты пассажира в случае фронтального удара. Для включения подушки безопасности переднего пассажира следует нажать и повернуть ручку в положение **ON**.

При включении зажигания в комбинации приборов загорается сигнализатор диагностики «Система надувных подушек безопасности» (см. подраздел «Комбинация приборов» в разделе «3. ПАНЕЛЬ ПРИБОРОВ, СРЕДСТВА УПРАВЛЕНИЯ») и выключается через 3 секунды после окончания процесса самодиагностики системы. Если при включении зажигания сигнализатор диагностики не загорается или происходит последующее включение сигнализатора в процессе эксплуатации автомобиля, то это свидетельствует о неисправности в системе пассивной безопасности водителя и переднего пассажира. Срабатывание системы при фронтальном или боковом столкновении не гарантировано. В этом случае не рекомендуется сажать на переднее сиденье пассажира, а также установка детского сиденья на сиденье переднего пассажира **ЗАПРЕЩЕНА**. Причина неисправности системы должна быть установлена и устранена дилерами LADA.

2. СИДЕНЬЯ, СИСТЕМЫ ПАССИВНОЙ БЕЗОПАСНОСТИ

УСТАНОВКА ДЕТСКИХ УДЕРЖИВАЮЩИХ УСТРОЙСТВ

Запрещается держать ребенка на коленях во время движения автомобиля. Наиболее безопасно перевозить детей в возрасте до 12 лет на заднем сиденье с использованием детских удерживающих устройств, соответствующих возрасту и весу ребенка.

На Вашем автомобиле для крепления детских удерживающих устройств используются штатные ремни безопасности для взрослых пассажиров.

Безопасное размещение детей в автомобиле возможно только при использовании детских удерживающих устройств, соответствующих требованиям Европейского стандарта ECE R44 (найдите соответствующую информацию на изделии или упаковке).

В зависимости от типа детских удерживающих устройств, используемых в Вашем автомобиле, необходимо правильно выбрать места их установки, руководствуясь предлагаемой ниже таблицей «Схема установки детских удерживающих устройств».

Установка детских удерживающих устройств должна осуществляться в соответствии с инструкцией производителя.

Прежде чем устанавливать детское удерживающее устройство против направления движения (спинкой вперед) на сиденье переднего пассажира, обязательно отключите фронтальную подушку безопасности переднего пассажира (см. рис. 2.16). Перед установкой детского удерживающего устройства на заднее среднее сиденье пассажира ремень заднего среднего пассажира установите в положение, при котором нижний язычок вставлен в замок **4** черного цвета (см. рис. 2.10), далее руководствуйтесь рекомендациями производителя детского удерживающего устройства.

ПРЕДУПРЕЖДЕНИЕ!

Запрещается установка детского удерживающего устройства против направления движения на сиденье переднего пассажира с активной фронтальной подушкой безопасности.

Не оставляйте детей, находящихся в автомобиле, без присмотра.

Не изменяйте конструкцию детских удерживающих устройств.

2. СИДЕНЬЯ, СИСТЕМЫ ПАССИВНОЙ БЕЗОПАСНОСТИ

УСТАНОВКА ДЕТСКИХ СИДЕНИЙ С КРЕПЛЕНИЕМ ISOFIX

Ваш автомобиль оборудован системой крепления ISOFIX, расположенной на боковых частях заднего сиденья, которая позволяет установить детские удерживающие устройства (сиденья) с креплениями ISOFIX, соответствующие требованиям Европейского стандарта ECE R44 (для детей массой не более 18 кг). При выборе детского кресла с креплением ISOFIX необходимо руководствоваться информацией, приведенной в таблице «Схема установки детских сидений с креплением ISOFIX».

В систему крепления ISOFIX входят два нижних кронштейна ISOFIX и кронштейн для верхнего страховочного ремня ISOFIX.

Нижние кронштейны ISOFIX, к которым присоединяются соответствующие фиксаторы детского сиденья с креплением ISOFIX, расположены у основания спинок заднего сиденья. Места их расположения отмечены на спинках специальными пиктограммами «ISOFIX». Перед подсоединением фиксаторов детского сиденья с креплением ISOFIX необходимо освободить зону расположения нижних кронштейнов ISOFIX, разместив замки задних ремней безопасности по линии стыка подушки и спинки заднего сиденья.

Убедитесь в том, что замки задних ремней безопасности не препятствуют установке детского сиденья с креплением ISOFIX. Подсоедините фиксаторы детского сиденья с креплением ISOFIX в соответствии с инструкцией производителя данного сиденья.

Кронштейны для верхнего страховочного ремня ISOFIX расположены в нижней части спинки заднего сиденья со стороны багажного отделения и отмечены специальными этикетками (рис. 2.18). После закрепления верхнего страховочного

троса ISOFIX отрегулируйте его натяжение в соответствии с инструкцией производителя данного сиденья.



Рис. 2.18. Кронштейны для верхнего страховочного ремня ISOFIX

ПРЕДУПРЕЖДЕНИЕ!

Детское сиденье с креплением ISOFIX может устанавливаться в Вашем автомобиле только в том случае, если оно соответствует требованиям Европейского стандарта ECE R44 (найдите соответствующую надпись на изделии или упаковке).

Следите за тем, чтобы во время установки фиксаторы детского сиденья с креплением ISOFIX не повредили ленту ремней безопасности заднего сиденья.

Установка детского сиденья с креплением ISOFIX должна осуществляться в соответствии с инструкцией производителя данного сиденья.

2. СИДЕНЬЯ, СИСТЕМЫ ПАССИВНОЙ БЕЗОПАСНОСТИ

Схема установки детских удерживающих устройств

Весовая группа детского удерживающего устройства	Тип детского удерживающего устройства	Сиденье переднего пассажира		Задние сиденья пассажиров	
		подушка безопасности АКТИВНА	подушка безопасности ОТКЛЮЧЕНА	боковые	среднее
«0» < 10 кг (примерно 0–6 месяцев)	Поперечная люлька	X	X	U (1)	X
«0+» < 13 кг (примерно 6–18 месяцев)	Сиденье, устанавливаемое против направления движения	X	U	U	U
«I» 9–18 кг (примерно 9 месяцев – 3,5 года)	Сиденье, устанавливаемое против направления движения	X	U	U	U
	Сиденье, устанавливаемое по направлению движения	UF	U	U	U
«II» 15–25 кг (примерно 3,5–6 лет)	Сиденье, устанавливаемое по направлению движения	UF	U	U	U
«III» 22–36 кг (примерно 6–12 лет)	Сиденье, устанавливаемое по направлению движения	UF	U	U	U

U – место пригодно для «универсальной» категории детских удерживающих устройств, официально утвержденных для этой весовой категории.

UF – место пригодно для «универсальной» категории детских удерживающих устройств, устанавливаемых по направлению движения и официально утвержденных для этой весовой категории.

X – место не пригодно для установки детских удерживающих устройств для детей этой весовой категории.

(1) – детское удерживающее устройство устанавливается поперек автомобиля и занимает два пассажирских места; ребенка следует располагать головой в противоположной от двери стороне.

2. СИДЕНЬЯ, СИСТЕМЫ ПАССИВНОЙ БЕЗОПАСНОСТИ

Схема установки детских сидений с креплением ISOFIX

Весовая категория ребенка	Размерный класс ISOFIX (1)	Положение систем крепления ISOFIX на автомобиле	
		правое боковое место заднего сиденья	левое боковое место заднего сиденья
Категория «0» < 10 кг (примерно 0–6 месяцев)	F (Поперечная люлька)	X	X
	G (Поперечная люлька)	X	X
	E (Сиденье против направления движения)	X	X
Категория «0+» < 13 кг (примерно 6–18 месяцев)	E (Сиденье против направления движения)	IL(2) (3)	X
	D (Сиденье против направления движения)	X	X
	C (Сиденье против направления движения)	X	X
Категория «1» 9–18 кг (примерно 9 месяцев – 3,5 года)	D (Сиденье против направления движения)	X	X
	C (Сиденье против направления движения)	X	X
	B (Сиденье по направлению движения)	IUF	IUF
	B1 (Сиденье по направлению движения)	IUF	IUF
	A (Сиденье по направлению движения)	IUF	IUF

IUF – место пригодно для установки «универсального» детского удерживающего устройства ISOFIX данного размерного класса.

IL – место пригодно для установки «полууниверсального» детского удерживающего устройства ISOFIX данного размерного класса.

X – место, не пригодное для установки детского удерживающего устройства ISOFIX.

(1) – Размерный класс ISOFIX определяется прописными буквами от **A** до **G**, которые указываются на детских удерживающих устройствах ISOFIX.

(2) – Для размещения детского удерживающего устройства данного размерного класса необходимо сиденье переднего пассажира переместить вперед.

(3) – На дату публикации рекомендуемым детским удерживающим устройством данного размерного класса ISOFIX является сиденье «Maxi Cosi Cabriofix» с базой ISOFIX «Familyfix».

3. ПАНЕЛЬ ПРИБОРОВ, СРЕДСТВА УПРАВЛЕНИЯ

ОРГАНЫ УПРАВЛЕНИЯ И ПРИБОРЫ



Рис. 3.1. Органы управления и приборы

3. ПАНЕЛЬ ПРИБОРОВ, СРЕДСТВА УПРАВЛЕНИЯ

- 1 – Крышка монтажного блока.
- 2 – Дефлекторы обдува передних боковых окон.
- 3 – Боковые вентиляционные сопла.
- 4 – Переключатель световой сигнализации.
- 5 – Рулевое колесо.
- 6 – Комбинация приборов.
- 7 – Выключатель звукового сигнала/накладка подушки безопасности водителя.
- 8 – Переключатель стеклоочистителей.
- 9 – Центральные вентиляционные сопла.
- 10 – Выключатель аварийной сигнализации.
- 11 – Аудиосистема.
- 12 – Выключатель блокировки центрального замка дверей.
- 13 – Накладка подушки безопасности пассажира.
- 14 – Выключатель подушки безопасности пассажира.
- 15 – Рукоятка открывания/закрывания вещевого ящика.
- 16 – Панель управления климатической системой.
- 17 – Кнопка отключения системы электронного контроля устойчивости («ESC OFF»).
- 18 – Розетка 12 В.
- 19 – Подстаканники.
- 20 – Рычаг стояночного тормоза.
- 21 – Выключатель системы безопасной парковки (**в варианте исполнения**).
- 22 – Рычаг переключения механической коробки передач.
- 23 – Педаль акселератора.
- 24 – Педаль тормоза.
- 25 – Выключатель зажигания.
- 26 – Педаль сцепления.
- 27 – Дополнительные органы управления аудиосистемой.
- 28 – Переключатель корректора угла наклона света фар.
- 29 – Рукоятка отпирания капота.

3. ПАНЕЛЬ ПРИБОРОВ, СРЕДСТВА УПРАВЛЕНИЯ

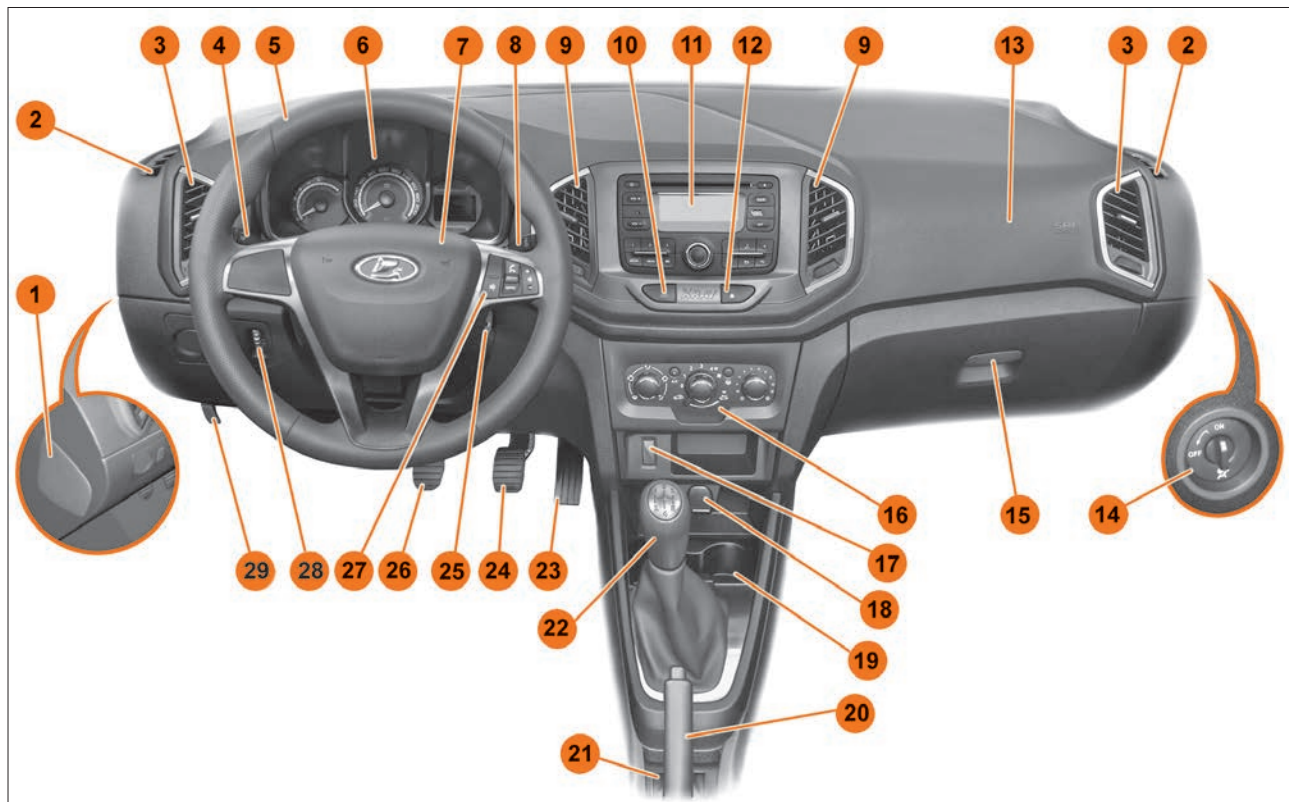

Рис. 3.2. Органы управления и приборы (в варианном исполнении)

3. ПАНЕЛЬ ПРИБОРОВ, СРЕДСТВА УПРАВЛЕНИЯ

- 1 – Блоки управления системами «Круиз-контроль» и «Ограничитель скорости».
- 2 – Дефлекторы обдува передних боковых окон.
- 3 – Боковые вентиляционные сопла.
- 4 – Переключатель световой сигнализации.
- 5 – Рулевое колесо.
- 6 – Комбинация приборов.
- 7 – Выключатель звукового сигнала/накладка подушки безопасности водителя.
- 8 – Переключатель стеклоочистителей.
- 9 – Центральные вентиляционные сопла.
- 10 – Выключатель аварийной сигнализации.
- 11 – Мультимедийная система.
- 12 – Выключатель блокировки центрального замка дверей.
- 13 – Накладка подушки безопасности пассажира.
- 14 – Выключатель подушки безопасности пассажира.
- 15 – Рукоятка открывания/закрывания вещевого ящика.
- 16 – Панель управления климатической системой.
- 17 – Розетка 12 В.
- 18 – Подстаканники.
- 19 – Рычаг стояночного тормоза.
- 20 – Выключатель системы безопасной парковки *(в варианном исполнении)*.
- 21 – Селектор автоматизированной трансмиссии.
- 22 – Кнопка отключения системы электронного контроля устойчивости («ESC OFF»).
- 23 – Педаль акселератора.
- 24 – Педаль тормоза.
- 25 – Выключатель зажигания.
- 26 – Дополнительные органы управления мультимедийной системой.
- 27 – Переключатель корректора угла наклона света фар.
- 28 – Рукоятка регулировки наружных зеркал заднего вида с электроприводом.
- 29 – Рукоятка отпирания капота.
- 30 – Крышка монтажного блока.

3. ПАНЕЛЬ ПРИБОРОВ, СРЕДСТВА УПРАВЛЕНИЯ

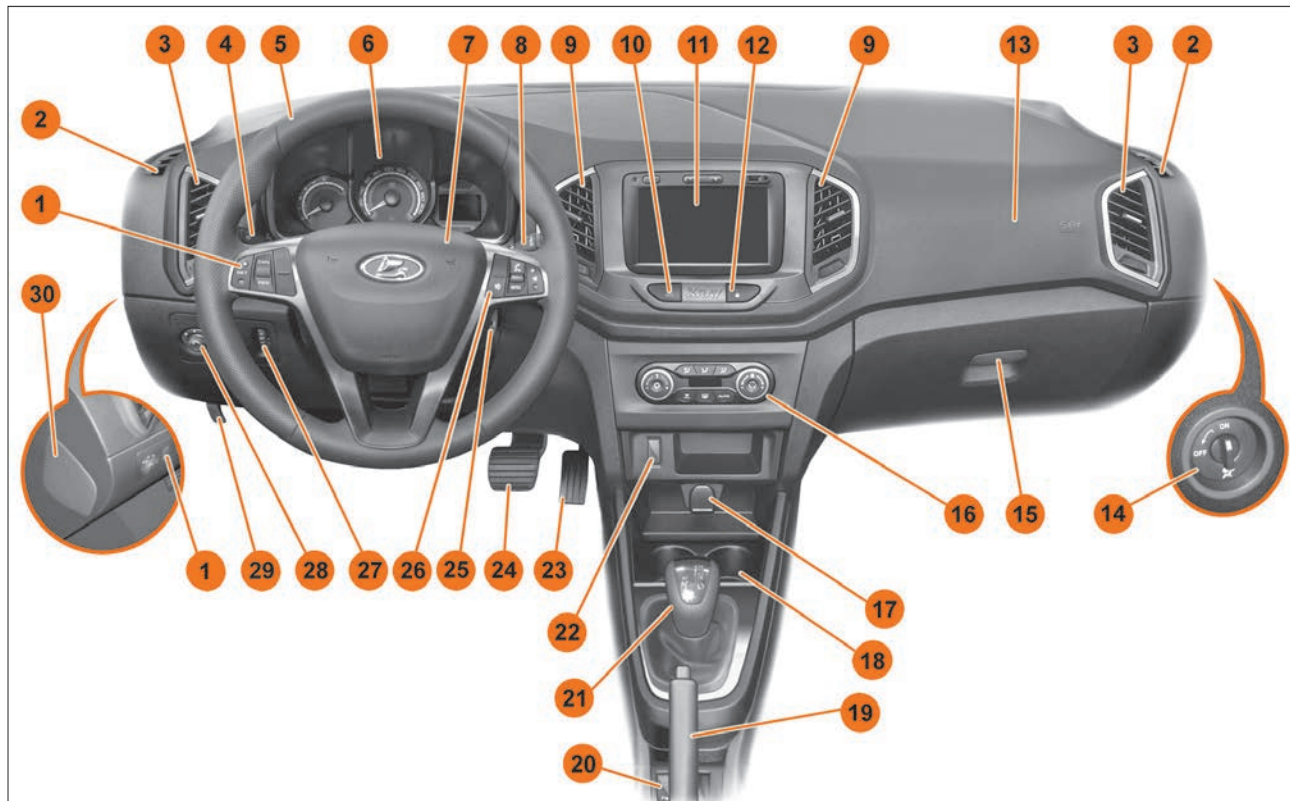
КОМБИНАЦИЯ ПРИБОРОВ. СИГНАЛЬНЫЕ ЛАМПЫ











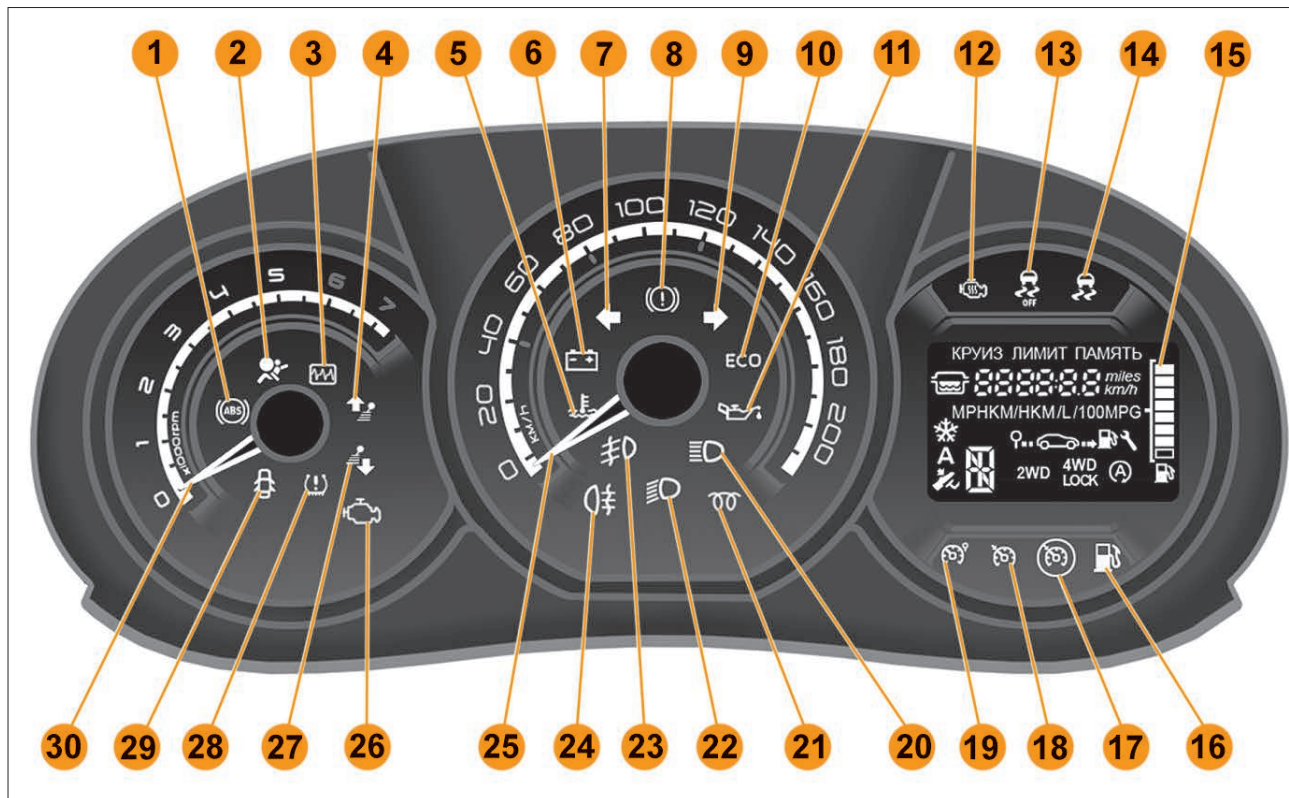















Рис. 3.3. Комбинация приборов

3. ПАНЕЛЬ ПРИБОРОВ, СРЕДСТВА УПРАВЛЕНИЯ

- 1 –  сигнализатор ABS;
- 2 –  сигнальная лампа надувных подушек безопасности;
- 3 –  сигнальная лампа многофункциональная;
- 4 –  индикатор переключения передач (переход на высшую передачу);
- 5 –  сигнальная лампа перегрева охлаждающей жидкости;
- 6 –  сигнальная лампа разряда аккумуляторной батареи;
- 7 –  сигнальная лампа «Указателя левого поворота»;
- 8 –  сигнализатор «Отказ тормоза»;
- 9 –  сигнальная лампа «Указателя правого поворота»;
- 10 –  индикатор режима «ECO»;
- 11 –  контрольная лампа давления моторного масла;
- 12 –  сигнальная лампа о неисправности двигателя;
- 13 –  сигнализатор «ESC OFF»;
- 14 –  сигнализатор «ESC»;
- 15 – дисплей бортового компьютера;
- 16 –  сигнальная лампа минимального уровня топлива в баке;
- 17 –  сигнальная лампа регулятора скорости;
- 18 –  сигнальная лампа «Круиз-контроль»;
- 19 –  сигнальная лампа «Ограничителя скорости»;
- 20 –  сигнальная лампа включения дальнего света фар;
- 21 –  сигнальная лампа предпускового подогрева;
- 22 –  сигнальная лампа включения фар ближнего света;
- 23 –  сигнальная лампа включения передних противотуманных фар;
- 24 –  сигнальная лампа включения задних противотуманных фар;
- 25 – спидометр;
- 26 –  сигнальная лампа системы контроля отработавших газов;
- 27 –  индикатор переключения передач (переход на низшую);
- 28 –  сигнализатор «Аварийное давление в шинах» **(в вариантном исполнении)**;
- 29 –  индикатор «Открытых дверей»;
- 30 – тахометр.

3. ПАНЕЛЬ ПРИБОРОВ, СРЕДСТВА УПРАВЛЕНИЯ

ИНДИКАТОРЫ И СИГНАЛЬНЫЕ ЛАМПЫ

В комбинацию приборов автомобиля встроены целый комплекс контрольных ламп и световых индикаторов, при помощи которых водитель получает важную информацию об исправности и нарушении функционирования основных агрегатов и систем автомобиля (контрольные лампы), а также может контролировать исправность активации и отключения соответствующих узлов и систем (световые индикаторы). Ниже приведен перечень и описание контрольных ламп и световых индикаторов. При включении зажигания на короткое время загорается большинство индикаторов для проверки их работоспособности.

Цвета индикаторов обозначают:

- красный, оранжевый – опасность, важное напоминание;
- желтый – предупреждение, справка, неисправность;
- зеленый, синий – подтверждение включения.

Тахометр



Рис. 3.4. Тахометр (об/мин x 1000)

Тахометр (рис. 3.4) показывает частоту вращения коленчатого вала двигателя. Чтобы узнать число оборотов двигателя в минуту, нужно показания тахометра умножить на 1000.

ПРЕДУПРЕЖДЕНИЕ!

Если стрелка тахометра переходит в красный сектор шкалы, это означает, что превышена максимально разрешенная частота вращения коленчатого вала двигателя. Двигатель может выйти из строя.

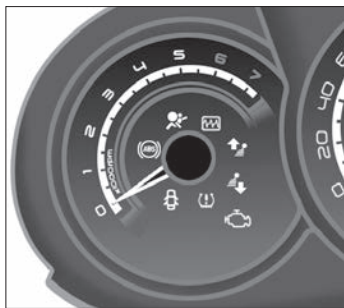
Сигнализатор (ABS) «ABS»

См. подраздел «Система электронного контроля устойчивости» в разделе 4. ВОЖДЕНИЕ И УПРАВЛЕНИЕ АВТОМОБИЛЕМ.

Сигнальная лампа надувных подушек безопасности

 светится красным светом.

Индикатор загорается при включении зажигания.

При исправной системе надувных подушек безопасности он погаснет примерно через несколько секунд после включения. Если он не загорается, не гаснет или горит во время движения, это указывает на неисправность в контурах подушек безопасности либо натяжителей ремней безопасности (см. раздел 2. СИДЕНЬЯ, СИСТЕМЫ ПАССИВНОЙ БЕЗОПАСНОСТИ).

ПРЕДУПРЕЖДЕНИЕ!

При возникновении аварийной ситуации эти системы могут не сработать. Немедленно обратитесь к официальному дилеру LADA.

Многофункциональная сигнальная лампа

 светится красным или оранжевым светом.

Лампа загорается при включении зажигания и гаснет после запуска двигателя. При некоторых неисправностях лампа может загореться вместе с другими сигнальными лампами. Включение красной лампы сопровождается звуковым сигналом.

3. ПАНЕЛЬ ПРИБОРОВ, СРЕДСТВА УПРАВЛЕНИЯ

ВНИМАНИЕ!

При загорании этой сигнальной лампы в целях безопасности необходимо немедленно остановить автомобиль, как только это позволят условия движения. Для устранения неисправности обратитесь к официальному дилеру LADA.

Сигнальная лампа системы контроля отработавших газов

 светится желтым светом.

Загорается при включении зажигания и выключается вскоре после запуска двигателя (см. раздел 4. ВОЖДЕНИЕ И УПРАВЛЕНИЕ АВТОМОБИЛЕМ).

Включение лампы сигнализатора или ее мигание при работающем двигателе указывает на наличие неисправности, требующей устранения.

ВНИМАНИЕ!



Эксплуатация автомобиля с горящей или мигающей лампой сигнализатора неисправности системы контроля отработавших газов может привести к выходу из строя данной системы, увеличению расхода топлива и ухудшению динамичности автомобиля. Необходимо обратиться к официальному дилеру LADA.

Индикатор «Открытых дверей»

 светится красным светом.

Данный индикатор служит для предупреждения об открывании или неплотном закрывании дверей автомобиля (см. раздел 1. КЛЮЧИ, ДВЕРИ, ОКНА, ПЕДАЛИ).

Индикаторы переключения передач

 и  загораются в качестве рекомендации для перехода на высшую (стрелка вверх) или на низшую (стрелка вниз) передачу.

ВНИМАНИЕ!

Работа функции «Подсказчик переключения передач» регламентирована законодательными нормами и обеспечивается на горизонтальной местности или на дорогах с небольшим уклоном после завершения обкатки автомобиля.

Сигнализатор  «Аварийное давление в шинах» (в варианте исполнения)

См. подраздел «Шины и колеса» в разделе «9. ПРАКТИЧЕСКИЕ СОВЕТЫ».

Спидометр

Спидометр (рис. 3.5) показывает скорость движения автомобиля в км/ч. В зависимости от комплектации автомобиля при превышении скорости 120 км/ч каждые 30 секунд раздается звуковой сигнал длительностью примерно 10 секунд.



Рис. 3.5. Спидометр

Индикаторы указателя поворота

  мигают зеленым светом.

3. ПАНЕЛЬ ПРИБОРОВ, СРЕДСТВА УПРАВЛЕНИЯ

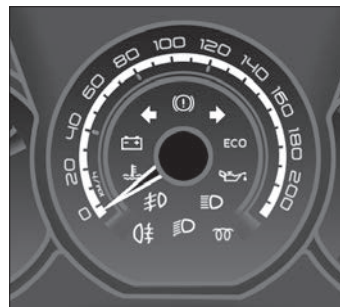
Мигание

Индикаторы мигают при включенных указателях поворота или при включении аварийной световой сигнализации.

Частое мигание

Вероятен выход из строя лампы указателя поворота либо соответствующего предохранителя (см. раздел 8. УХОД ЗА АВТОМОБИЛЕМ).

Сигнализатор «Отказ тормоза»

См. подраздел «Система электронного контроля устойчивости» в разделе 4. ВОЖДЕНИЕ И УПРАВЛЕНИЕ АВТОМОБИЛЕМ.

Сигнальная лампа разряда аккумуляторной батареи

 светится красным светом.

Загорается при включении зажигания на 2 секунды (режим «самотестирования») и затем гаснет.

Включение лампы при работающем двигателе означает нарушение нормальной работы системы электропитания автомобиля и указывает на неисправность системы зарядки аккумулятора, слабое натяжение или обрыв ремня привода генератора или неисправность самого генератора (см. раздел 8. УХОД ЗА АВТОМОБИЛЕМ).

ВНИМАНИЕ!

Остановитесь и заглушите двигатель. Свяжитесь с официальным дилером LADA.

Сигнальная лампа температуры охлаждающей жидкости

 светится красным светом.

Эта сигнальная лампа предупреждает о перегреве охлаждающей жидкости двигателя (см. раздел 8. УХОД ЗА АВТОМОБИЛЕМ).

ВНИМАНИЕ!

Немедленно остановите автомобиль в безопасном месте и дайте двигателю поработать несколько минут на холостом ходу. Если сигнализатор не гаснет, заглушите двигатель и как можно скорее обратитесь к официальному дилеру LADA.

Продолжительное движение с горящей контрольной лампой может привести к выходу двигателя из строя в результате перегрева.

Контрольная лампа давления моторного масла

 светится красным светом.

Загорается при включении зажигания на 2 секунды (режим «самотестирования») и затем гаснет.

Если лампа горит постоянно после запуска двигателя, а также включается во время движения (и сопровождается коротким двойным звуковым сигналом) – это свидетельствует об опасном падении давления масла в системах двигателя.

Если лампа включается во время движения автомобиля, следует съехать с проезжей части, немедленно заглушить двигатель и проверить уровень масла (см. раздел 8. УХОД ЗА АВТОМОБИЛЕМ).

ВНИМАНИЕ!

Эксплуатация автомобиля при включенной контрольной лампе может привести к серьезным повреждениям и выходу двигателя из строя.

Сигнальная лампа включения дальнего света фар

 светится синим светом.

Горит при включенном дальнем свете и при мигании фарами (см. раздел 3. ПАНЕЛЬ ПРИБОРОВ, СРЕДСТВА УПРАВЛЕНИЯ. «Органы управления и приборы»).

3. ПАНЕЛЬ ПРИБОРОВ, СРЕДСТВА УПРАВЛЕНИЯ

Сигнальная лампа включения передних противотуманных фар

 светится зеленым светом.

Горит при включенных передних противотуманных фарах (см. раздел 1. КЛЮЧИ, ДВЕРИ, ОКНА, ПЕДАЛИ. «Переключатель световой сигнализации»).

Сигнальная лампа включения заднего противотуманного фонаря

 светится желтым светом.

Горит при включении заднего противотуманного фонаря (см. раздел 1. КЛЮЧИ, ДВЕРИ, ОКНА, ПЕДАЛИ. «Переключатель световой сигнализации»).

Сигнальная лампа включения фар ближнего света

 загорается зеленым светом при включенном ближнем свете (см. раздел 1. КЛЮЧИ, ДВЕРИ, ОКНА, ПЕДАЛИ. «Переключатель световой сигнализации»).

Сигнальная лампа о неисправности двигателя

 светится желтым светом.

Загорается при включении зажигания и выключается после пуска двигателя.

Включение лампы сигнализатора или ее мигание при работающем двигателе указывает на наличие неисправности, требующей устранения у дилера LADA.

Сигнализатор

 «ESC OFF»

См. подраздел «Система электронного контроля устойчивости» в разделе 4. ВОЖДЕНИЕ И УПРАВЛЕНИЕ АВТОМОБИЛЕМ.

Сигнализатор

 «ESC»

См. подраздел «Система электронного контроля устойчивости» в разделе 4. ВОЖДЕНИЕ И УПРАВЛЕНИЕ АВТОМОБИЛЕМ.

Сигнальная лампа минимального уровня топлива в баке

 загорается желтым светом при включении зажигания и гаснет через несколько секунд.

Если лампа загорается при движении и раздается непродолжительный звуковой сигнал, как можно скорее заправьте топливный бак. С момента первого загорания сигнальной лампы Вы сможете проехать около 50 км.

Сигнализатор «Ограничителя скорости»

 светится оранжевым светом.

Установленная скорость (см. подраздел «Системы «Круиз-контроль» и «Ограничитель скорости» в разделе 5. СИСТЕМА КОРРЕКЦИИ И ПОМОЩИ ПРИ ВОЖДЕНИИ АВТОМОБИЛЯ) отображается в комбинации приборов вместо пунктирной линии, а включение режима ограничения скорости подтверждается на дисплее сообщением «ЛИМИТ» и сигнальной лампой «Ограничителя скорости».

Сигнализаторы регулятора скорости и «Круиз-контроль»

 и  светятся зеленым светом.

Установленная скорость (см. подраздел «Системы «Круиз-контроль» и «Ограничитель скорости» в разделе 5. СИСТЕМА КОРРЕКЦИИ И ПОМОЩИ ПРИ ВОЖДЕНИИ АВТОМОБИЛЯ) отображается в комбинации приборов вместо пунктирной линии, а включение режима подтверждается на дисплее сообщением «КРУИЗ» и сигнальной лампой регулятора скорости, которая светится вместе с сигнальной лампой «Круиз-контроль».

3. ПАНЕЛЬ ПРИБОРОВ, СРЕДСТВА УПРАВЛЕНИЯ

БОРТОВОЙ КОМПЬЮТЕР



Рис. 3.6. Кнопки управления бортовым компьютером на переключателе стеклоочистителей

- 1 – Дисплей бортового компьютера.
- 2 – Кнопки управления бортовым компьютером на переключателе стеклоочистителей.



Рис. 3.7. Дисплей бортового компьютера



Рис. 3.8. Кнопки управления бортовым компьютером на переключателе стеклоочистителей

При коротких нажатиях на кнопку 2 «Вверх» ↑ правого подрулевого переключателя (рис. 3.6) на дисплее 1 последовательно отображается следующая информация:

- a. счетчик суммарного пробега;
- b. счетчик № 1 пробега за поездку (с момента обнуления показаний);
- c. общий расход топлива (с момента группового обнуления показаний);
- d. средний расход топлива (с момента группового обнуления показаний);
- e. текущий (мгновенный) расход топлива;
- f. расчетный (примерный) запас хода на остатке топлива;
- g. счетчик № 2 пробега за поездку (с момента группового обнуления показаний);
- h. средняя скорость (с момента группового обнуления показаний);

3. ПАНЕЛЬ ПРИБОРОВ, СРЕДСТВА УПРАВЛЕНИЯ

- i. установка давления в шинах (**в варианном исполнении**);
- j. заданное значение ограничителя скорости или круиз-контроля при включенной функции ограничителя скорости или круиз-контроля (**в варианном исполнении**);
- к. индикация температуры наружного воздуха;
- l. часы – индикация текущего времени (**в варианном исполнении**).

См. таблицу 1 с примерами данных, отображаемых на дисплее, на следующих страницах.

Обнуление счетчиков пробега за поездку и обнуление других параметров

Для обнуления показаний счетчика № 1 пробега за поездку следует кнопками **2** выбрать в меню бортового компьютера режим **b** «Счетчик № 1 пробега за поездку» и, нажав любую из кнопок перелистывания **2**, удерживайте ее некоторое время. Выбранное значение сначала начнет мигать, а потом произойдет обнуление.

Обнуление показаний счетчика № 2 пробега за поездку возможно только вместе с обнулением группы других показаний бортового компьютера:

- с. общий расход топлива;
- d. средний расход топлива;
- g. счетчик № 2 пробега за поездку;
- h. средняя скорость.

Т.е. при обнулении одного из этих показаний обнуляется вся группа. Для обнуления группы этих показаний следует кнопками **2** выбрать в меню бортового компьютера любой из режимов **с, d, g, h** и, нажав любую из кнопок перелистывания **2**, удерживайте ее некоторое время. Выбранное значение сначала начнет мигать, а потом произойдет обнуление всех четырех показаний группы.

Кроме того, при превышении максимального значения счетчиков пробега за поездку обнуление параметров происходит автоматически.

Объяснение некоторых данных, отображаемых на дисплее после обнуления показаний

Чем больше расстояние, пройденное с момента последней операции обнуления, тем стабильнее и достовернее будут показания средней скорости, среднего расхода топлива и запаса хода на оставшемся в баке топливе.

На первых нескольких километрах пробега после обнуления расчетных показателей Вы можете заметить, что запас хода на имеющемся в баке топливе увеличивается во время движения. Это происходит из-за того, что учитывается средний расход топлива с момента последнего обнуления показаний. Средний расход топлива может уменьшаться в следующих случаях:

- автомобиль закончил разгон;
- температура двигателя достигла нормы (а обнуление расчетных показателей было произведено при холодном двигателе);
- Вы выехали из города с интенсивным движением на свободную загородную дорогу.

Настройка часов на дисплее бортового компьютера (**в варианном исполнении**)

Коротким нажатием любой из кнопок **2** на правом подрулевом переключателе перейдите в режим индикации текущего времени на дисплее **1** бортового компьютера.

При нажатии и удерживании любой из кнопок «Вверх» ↑ или «Вниз» ↓ более 3 с часы переходят в режим коррекции времени, при этом начинают мигать разряды часов (разряды

3. ПАНЕЛЬ ПРИБОРОВ, СРЕДСТВА УПРАВЛЕНИЯ

минут не мигают). Однократное и короткое нажатие на кнопку «Вверх» ↑ или «Вниз» ↓ приведет к изменению показаний на один час. При нажатии и длительном удерживании кнопки «Вверх» ↑ или «Вниз» ↓ происходит ускоренное изменение значений часа до нужного текущего показания.

Если после корректировки часов в течение 5 с не нажимать кнопки, то часы автоматически перейдут в режим коррекции минут, при этом разряды минут начинают мигать (разряды часов не мигают). Однократное и короткое нажатие на кнопку «Вверх» ↑ или «Вниз» ↓ приведет к изменению показаний на одну минуту. При нажатии и длительном удерживании кнопки «Вверх» ↑ или «Вниз» ↓ происходит ускоренное изменение значений минут до нужного текущего показания.

Если после корректировки минут в течение 5 с не нажимать кнопки, то часы автоматически перейдут из режима коррекции в режим индикации текущего времени.

3. ПАНЕЛЬ ПРИБОРОВ, СРЕДСТВА УПРАВЛЕНИЯ

Таблица 1

Примеры отображаемых данных на дисплее бортового компьютера

	Показания дисплея	Описание показаний
a		Счетчик суммарного пробега, км
b		Счетчик № 1 пробега за поездку (с момента обнуления показаний), км
c		Общий расход топлива (с момента группового обнуления показаний), л
d		Средний расход топлива (с момента группового обнуления показаний), л/100 км
e		Текущий (мгновенный) расход топлива, л/100 км
f		Расчетный (примерный) запас хода на остатке топлива, км

	Показания дисплея	Описание показаний
g		Счетчик № 2 пробега за поездку (с момента группового обнуления показаний), км
h		Средняя скорость (с момента группового обнуления показаний), км/ч
i		Установка давления в шинах (в варианте исполнении)
j		Заданное значение ограничителя скорости или круиз-контроля при включенной функции ограничителя скорости или круиз-контроля (в варианном исполнении), км/ч
k		Индикация температуры наружного воздуха*, °C
l		Часы – индикация текущего времени (в варианном исполнении), чч:мм

* В условиях недостаточного обдува датчика температуры окружающей среды (на стоянке, при движении в «пробке» и т.п.) возможно несоответствие показаний действительной температуре.

3. ПАНЕЛЬ ПРИБОРОВ, СРЕДСТВА УПРАВЛЕНИЯ

РУЛЕВОЕ КОЛЕСО

На автомобиле устанавливается рулевая колонка, регулируемая по углу наклона.

Регулировка положения рулевого колеса (рис. 3.9) производится в следующем порядке:

- опустите блокирующий рычаг **2** вниз;
- установите удобный для Вас угол наклона рулевого колеса **1**;
- поднимите рычаг **2** вверх, убедившись, что он полностью блокирует рулевую колонку.



Рис. 3.9. Регулировка положения рулевого колеса

1 – Рулевое колесо.

2 – Рычаг.

ВНИМАНИЕ!

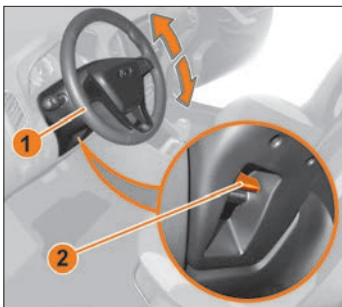
Запрещается проводить регулировку положения рулевого колеса во время движения автомобиля.



Рис. 3.10. Активация звукового сигнала

ПРЕДУПРЕЖДЕНИЕ!

- Активировать звуковой сигнал разрешается нажатием только верхней части крышки модуля подушки безопасности водителя (выделенная зона, рис. 3.10).
- Активировать звуковой сигнал ниже рекомендованной зоны запрещается!
- Активировать звуковой сигнал ударом по крышке модуля запрещается!

3. ПАНЕЛЬ ПРИБОРОВ, СРЕДСТВА УПРАВЛЕНИЯ



Рис. 3.11.1. Органы управления мультимедийным оборудованием на рулевом колесе

- 1 – Выключение звука.
- 2 – Выбор/подтверждение источника (радио/USB).
- 3 – Принять (завершить)/отклонить входящий звонок.
- 4 – Увеличение громкости.
- 5 – Уменьшение громкости.
- 6 – Переключение доступных источников сигнала (радио либо дополнительные устройства).

Для уменьшения отвлечения водителя и улучшения удобства пользования мультимедийной системой на рулевом колесе располагаются дополнительные, дистанционные органы управления мультимедийным оборудованием (рис. 3.11.1). Для более подробной информации см. раздел «Аудиосистема (АС) и мультимедийная система (ММС)».

В варианном исполнении рулевое колесо может иметь вид, показанный на рисунке 3.11.2.

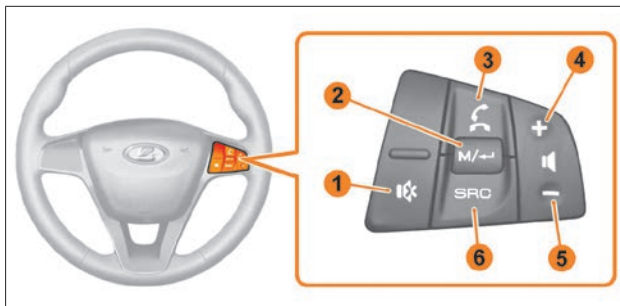



Рис. 3.11.2. Органы управления системами «Круиз-контроль» и «Ограничитель скорости» на рулевом колесе (в варианном исполнении)

- 1, 2 – выключатель «SET+/SET-»: увеличение и уменьшение скорости системы круиз-контроля;
- 3 – выключатель «CAN»: временное выключение круиз-контроля/ограничителя скорости;
- 4 – выключатель «RES»: вызов ранее занесенного в память значения скорости;
- 5 – выключатель «»: включение/выключение системы круиз-контроля;
- 6 – выключатель «»: включение/выключение системы ограничителя скорости.

Для более подробной информации см. раздел «Системы «Круиз-контроль» и «Ограничитель скорости».

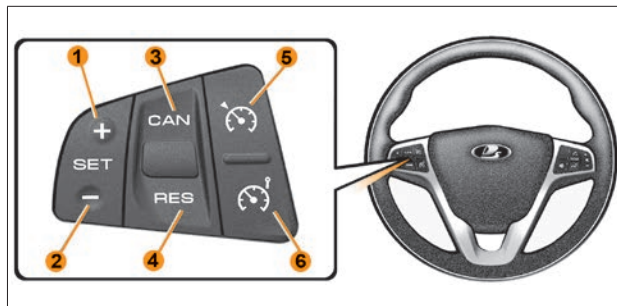
3. ПАНЕЛЬ ПРИБОРОВ, СРЕДСТВА УПРАВЛЕНИЯ

ЗЕРКАЛА ЗАДНЕГО ВИДА

Перед началом движения необходимо обеспечить оптимальный обзор назад. Для этого используется регулировка зеркал заднего вида.

Наружные зеркала заднего вида



Рис. 3.12. Регулировка наружных зеркал заднего вида с механическим приводом

- 1 – Ручка.
- 2 – Зеркало заднего вида.

Сферические наружные зеркала заднего вида увеличивают поле обзора, при этом отраженные предметы представляются дальше, чем они находятся на самом деле.

По этой причине зеркала могут быть ограниченно использованы для оценки расстояния до находящихся сзади объектов. Зеркала заднего вида 2 с механическим приводом (рис. 3.12) регулируются поворотом ручки 1 в соответствующую сторону.

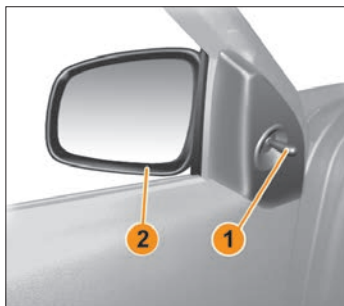

Рис. 3.13. Регулировка зеркал заднего вида с электроприводом (в варианном исполнении).

- 1 – Рукоятка переключателя.
- 2 – Корпус переключателя.

В варианном исполнении регулировка зеркал заднего вида осуществляется при помощи электропривода.

Для активации привода левого (правого) зеркала поверните рукоятку 1 (рис. 3.13) влево (вправо), совместив метку на рукоятке с левой (правой) меткой на корпусе 2 переключателя. Регулировка зеркала осуществляется перемещением рукоятки 1 в соответствующую сторону.

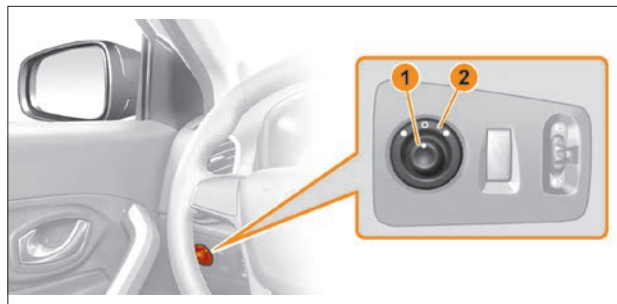
Центральная метка на корпусе – нейтральное положение.

ВНИМАНИЕ!

В зимних условиях возможно замерзание попавшей внутрь корпуса наружных зеркал воды, что может привести к повышенным усилиям или ограничениям регулировки положения зеркал. Не применяйте чрезмерные усилия или дополнительный инструмент для изменения положения зеркал, это приведет к повреждению зеркал и механизмов

3. ПАНЕЛЬ ПРИБОРОВ, СРЕДСТВА УПРАВЛЕНИЯ

регулировки. Дождитесь разморозки механизмов (используйте, например, обогрев зеркал, мойку автомобиля в теплом помещении и т.д.) и отрегулируйте зеркала в нужное для вас положение. Продуйте зеркала от остатков воды сжатым воздухом. При очистке наружных зеркал от снега, старайтесь, чтобы снег не попал в корпус зеркала.

Внутреннее зеркало

Внутреннее зеркало (рис. 3.14) заднего вида регулируется поворотом его вокруг шарнирной опоры.

При ослеплении в ночное время светом фар движущегося сзади транспорта установите зеркало в противоослепляющее положение нажатием рычага на нижней части его корпуса.



Рис. 3.14. Внутреннее зеркало заднего вида

ПРЕДУПРЕЖДЕНИЕ!

При настройке зеркала в противоослепляющее положение для ночной езды возможно ухудшение четкости обзора.

Подогрев и складывание зеркал

При работающем двигателе обогрев наружных зеркал (**в варианном исполнении**) обеспечивается одновременно с обогревом заднего стекла при включении соответствующего выключателя.

При необходимости (во время стоянки) наружные зеркала могут быть сложены.

Для этого следует прижать корпус зеркала к кузову автомобиля вручную. Чтобы вернуть зеркало в рабочее положение, нужно слегка надавить на его корпус в обратном направлении.

3. ПАНЕЛЬ ПРИБОРОВ, СРЕДСТВА УПРАВЛЕНИЯ

ПЕРЕКЛЮЧАТЕЛЬ ЭЛЕКТРОКОРРЕКТОРА СВЕТА ФАР

Перед началом эксплуатации автомобиля с включенным ближним светом убедитесь в правильности положения колесика переключателя электрокорректора угла наклона света фар (рис. 3.15) в зависимости от состояния нагрузки автомобиля:

- 0** – водитель или водитель + передний пассажир;
- 1** – водитель + 4 пассажира или водитель + груз в багажном отделении 100 кг;
- 2** – водитель + 4 пассажира + груз в багажном отделении 50 кг.



Рис. 3.15. Колесико переключателя электрокорректора угла наклона света фар

При необходимости откорректируйте наклон светового пучка ближнего света фар поворотом колесика переключателя до совмещения одной из меток (цифры) на шкале, соответствующей состоянию нагрузки автомобиля, с меткой на корпусе. При установке колесика переключателя в положение за

пределами рекомендуемых меток (цифр) на шкале возможно проявление следующих негативных эффектов:

- асинхронность наклона пучка ближнего света правой и левой блок-фар (что не является дефектом);
- недостаточная дальность освещения дорожного полотна.

4. ВОЖДЕНИЕ И УПРАВЛЕНИЕ АВТОМОБИЛЕМ

ОСНОВЫ БЕЗОПАСНОЙ ЭКСПЛУАТАЦИИ АВТОМОБИЛЯ

Ваша безопасность и охрана среды обитания зависят от технической исправности Вашего автомобиля и соблюдения правил его эксплуатации.

Нижеприведенные рекомендации в значительной степени повысят Вашу безопасность на дорогах и позволят сохранить транспортное средство в исправном состоянии.

Меры предосторожности при эксплуатации автомобиля

Не превышайте нагрузки автомобиля, указанной в данном руководстве.

Перегрузка приводит к повреждению элементов подвески, преждевременному износу шин и к потере устойчивости автомобиля.

Не допускайте быстрой езды по дорогам с нарушенным покрытием, так как резкие удары могут деформировать детали силового агрегата, кузова и подвески.

В случае сильных ударов (например, при наезде на бордюр) во избежание создания внезапной аварийной ситуации обратитесь к дилерам для проверки состояния автомобиля.

Регулярно проверяйте состояние защитных резиновых чехлов рейки рулевого механизма, шаровых опор, тяги переключения передач, шарниров привода передних колес, а также защитных колпачков шарниров рулевых тяг.

Если чехол или колпачок поврежден, неправильно установлен или скручен, то в шарнир или механизм будут проникать пыль, вода и грязь, что вызовет их усиленный износ и разрушение. Поэтому поврежденный чехол или колпачок немед-

ленно заменяйте новым, а неправильно установленный или скрученный – поправьте.

ВНИМАНИЕ!

Для смазки узлов и агрегатов применяйте материалы, рекомендуемые заводом-изготовителем.

Применение других материалов может привести к преждевременному износу или повреждению этих узлов и агрегатов.

Чтобы избежать работы двигателя с излишне высокой частотой вращения при движении автомобиля своевременно переключайте передачи. Тем самым Вы уменьшите износ двигателя и снизите расход топлива.

ВНИМАНИЕ!

Двигатель автомобиля рассчитан на применение бензина с октановым числом не ниже, чем указано в разделе 11. ПРИЛОЖЕНИЯ, «Приложение 1». Эксплуатация автомобиля на бензинах с меньшим октановым числом приведет к его отказу!

Не забывайте регулярно проверять давление воздуха в шинах, так как эксплуатация шин с давлением, отличающимся от рекомендованного (см. раздел 9. ПРАКТИЧЕСКИЕ СОВЕТЫ. «Шины и колеса»), приводит к их преждевременному износу, увеличению расхода топлива, а также к ухудшению устойчивости и управляемости автомобиля.

ПРЕДУПРЕЖДЕНИЕ!

Разница давления на одной оси всего на 0,02–0,03 МПа ухудшает управляемость, а при экстренном торможении может привести к заносу!

4. ВОЖДЕНИЕ И УПРАВЛЕНИЕ АВТОМОБИЛЕМ

На автомобиле установлен гидропривод сцепления с механизмом компенсации износа накладок сцепления, благодаря которому исключена ручная регулировка привода за весь срок службы накладок. Во избежание пробуксовки сцепления, после переключения передачи и включения сцепления снимите ногу с педали.

ВНИМАНИЕ!

В процессе движения не держите ногу на педали сцепления и не держите руку на рычаге переключения передач, это может привести к повреждению и преждевременному износу деталей механизма переключения передач.

Постоянно следите за чистотой клемм и зажимов аккумуляторной батареи и за надежностью их соединения.

Помните, что окисление клемм и зажимов, а также ненадежное соединение вызывают искрение в месте ненадежного контакта, что может привести к отказу электронного оборудования автомобиля. Также не допускается проверять работоспособность генератора при работающем двигателе путем снятия зажимов с аккумуляторной батареи.

ПРЕДУПРЕЖДЕНИЕ!

На автомобиле установлена система зажигания высокой энергии. Поэтому при работающем двигателе касание элементов системы зажигания опасно.

Кроме того, не рекомендуется проверять цепи высокого напряжения «на искру», так как это может привести к отказу элементов системы зажигания.

Во избежание разрядки аккумуляторной батареи при работающем двигателе не оставляйте на длительное время ключ в выключателе зажигания.

Избегайте резкого открывания дверей в конце их хода. Не оставляйте незакрытыми двери на остановке при сильном ветре, чтобы избежать деформации передних кромок дверей. Зимой, когда слой льда или снега на опускных стеклах затрудняет их передвижение, не применяйте чрезмерных усилий при вращении ручки, чтобы не повредить механизм стеклоподъемника.

Для предотвращения отказа электростеклоподъемников обязательно очищайте стекла дверей от льда и снега.

Эксплуатация нового автомобиля

Во время обкатки нового автомобиля до пробега первых 2000 км:

- после пробега первой тысячи километров (в т.ч. после замены колес) проконтролируйте затяжку болтов крепления колес и, при необходимости, подтяните;
- при движении автомобиля не превышайте скорости 110 км/ч и частоты вращения двигателя 3500 мин⁻¹;
- своевременно, в соответствии с дорожными условиями, включайте высшие и низшие передачи в коробке передач, избегая перегрузки двигателя (пользуйтесь подсказками индикатора переключения передач на комбинации приборов);
- не производите буксировки прицепа или другого автомобиля;
- режимы движения – резкое трогание с места, в том числе с включенным ручным тормозом, разворот с пробуксовкой передних колес при максимальной частоте вращения двигателя – не допускаются, так как это приводит к повреждению дифференциала.

После пробега первых 2000 км можно постепенно увеличивать частоту вращения двигателя и скорость автомобиля.

4. ВОЖДЕНИЕ И УПРАВЛЕНИЕ АВТОМОБИЛЕМ

ПРЕДУПРЕЖДЕНИЕ!

Работа новых шин, тормозных колодок и дисков сцепления оптимизируется только после их обкатки (притирки). Поэтому первые 500 км используйте сдержанную манеру движения с умеренными ускорениями. Если при дальнейшей эксплуатации указанные компоненты будут заменены, то выполните указание по обкатке заново.

ПОДГОТОВКА АВТОМОБИЛЯ К ДВИЖЕНИЮ

ВНИМАНИЕ!

Перед выездом из гаража или с места стоянки проверьте техническое состояние автомобиля.

Для этого:

- Проверьте и доведите до нормы давление воздуха в шинах (см. раздел 9. ПРАКТИЧЕСКИЕ СОВЕТЫ. «Шины и колеса» таблицу 1).
- Проверьте уровень масла в картере двигателя и, при необходимости, доведите его до нормы.
- Проверьте уровни охлаждающей и омывающей жидкостей и, при необходимости, доведите их до нормы.
- Проверьте уровень тормозной жидкости.
- Проверьте исправность ламп внешних световых приборов и их чистоту.
- Проверьте функционирование системы очистки стёкол.
- Проверьте правильность установки зеркал, сидений и ремней безопасности.
- Проверьте фиксацию автомобиля на уклоне рычагом стояночного тормоза.

Наличие следов масел и эксплуатационных жидкостей под автомобилем свидетельствует о негерметичности его узлов и агрегатов. В этом случае необходимо обратиться к дилерам для выявления и устранения причин их появления.

ПРЕДУПРЕЖДЕНИЕ!

Не откладывая, устраняйте обнаруженные неисправности у дилера LADA.

4. ВОЖДЕНИЕ И УПРАВЛЕНИЕ АВТОМОБИЛЕМ

Посадка водителя за рулем

ПРЕДУПРЕЖДЕНИЕ!

Безопасная техника вождения автомобиля во многом зависит от правильной посадки водителя.

Правильная посадка – водитель достаточно плотно опирается на спинку сиденья, ноги при полном ходе педалей вытянуты не полностью, а обе руки, слегка согнутые в локтевых суставах, удерживают верхнюю часть рулевого колеса.

Положение тела должно быть устойчивым, но не напряженным – это предотвращает быстрое утомление.

ПУСК ДВИГАТЕЛЯ

Данные рекомендации обеспечивают пуск исправного двигателя с аккумуляторной батареей, заряженной не менее чем на 75%, с моторным маслом класса вязкости по SAE, соответствующим температуре окружающей среды (см. раздел ПРИЛОЖЕНИЯ, «Приложение 1»), на бензине класса испаряемости для зимнего периода года в зависимости от климатического района применения в соответствии с ГОСТ Р 51866-2002.

Для автомобилей с механической коробкой передач:

1. Перед пуском двигателя вставьте ключ в выключатель зажигания, поставьте автомобиль на ручной тормоз (либо нажмите на педаль тормоза), выжмите до упора педаль сцепления, переведите рычаг переключения передач в нейтральное положение.

Включите зажигание, сделайте паузу в несколько секунд, чтобы электробензонасос успел поднять давление в топливной рампе до рабочего значения.

ВНИМАНИЕ!

Во время пуска двигателя не следует нажимать на педаль акселератора. Пуск двигателя оптимизирован до температуры окружающей среды минус 27 °С без участия водителя в управлении дроссельной заслонкой. При полном (до упора) нажатии на педаль акселератора в режиме пуска двигателя топливоподача блокируется для продувки цилиндров двигателя от лишнего топлива после неудачных пусков.

2. Включите стартер. Нажатую до упора педаль сцепления удерживайте до окончания пуска и выхода двигателя на

4. ВОЖДЕНИЕ И УПРАВЛЕНИЕ АВТОМОБИЛЕМ

устойчивый холостой ход. После пуска двигателя отпустите ключ зажигания – стартер выключится.

Примечание. Запрещается включать стартер более чем на 10 секунд.

3. Если в течение 10 секунд работы стартера двигатель не запустился, повторите пуск не ранее чем через 40 секунд.

4. Если вторая попытка пуска была безуспешной, третью начните не ранее чем через 40 секунд с полностью нажатой педалью акселератора (режим продувки цилиндров). После 6-8 секунд продувки плавно отпустите педаль акселератора.

ВНИМАНИЕ!

Несоблюдение вышеуказанных рекомендаций может привести к перегрузке стартера и выходу его из строя! Для надежной и долговечной работы стартера строго следуйте этим рекомендациям!

5. Если и третья попытка пуска не удалась, то либо температура окружающей среды ниже минус 27 градусов (границы возможности холодного пуска двигателя без вспомогательных устройств), либо двигатель неисправен, либо есть какое-то отклонение от рекомендаций, приведенных выше. Для решения возникшей проблемы необходимо обратиться к официальным дилерам LADA.

ВНИМАНИЕ!

Не допускается при помощи стартера начинать движение автомобиля. Это может повредить стартер и другие системы автомобиля! Движение начинайте на первой передаче в коробке передач при работающем двигателе.

Для автомобилей с автоматизированной трансмиссией:

1. Перед пуском двигателя вставьте ключ в выключатель зажигания. Если селектор выбора режимов работы коробки передач находится в положении отличном от **N**, на дисплее комбинации приборов будет отображаться подсказка в виде мигающего сигнализатора **N** (рис. 4.1). Установите селектор режима движения в нейтральное положение **N** и нажмите педаль тормоза (сигнализатор  погаснет, сигнализатор **N** перестанет моргать).



Рис. 4.1. Подсказки на дисплее комбинации приборов

В любых других положениях селектора или, если педаль тормоза не будет нажата, двигатель не запустится. Это является требованием безопасности.

При повороте ключа зажигания возможна задержка пуска двигателя на 2–3 секунды, это связано с процедурой инициализации системы управления трансмиссией.

2. Включите зажигание, сделайте паузу в несколько секунд, чтобы электробензонасос успел поднять давление в топливной рампе до рабочего значения.

4. ВОЖДЕНИЕ И УПРАВЛЕНИЕ АВТОМОБИЛЕМ

ВНИМАНИЕ!

Во время пуска двигателя не следует нажимать на педаль акселератора. Пуск двигателя оптимизирован до температуры окружающей среды минус 27 °С без участия водителя в управлении дроссельной заслонкой.

При полном (до упора) нажатии на педаль акселератора в режиме пуска двигателя топливоподача блокируется для продувки цилиндров двигателя от лишнего топлива после неудачных пусков.

3. Включите стартер. После пуска двигателя отпустите ключ зажигания – стартер выключится.

Примечание. Запрещается включать стартер более чем на 10 секунд.

4. Если в течение 10 секунд работы стартера двигатель не пустился, повторите пуск не ранее чем через 40 секунд.

5. Если вторая попытка пуска была безуспешной, третью начните не ранее чем через 40 секунд с полностью нажатой педалью акселератора (режим продувки цилиндров). После 6-8 секунд продувки плавно отпустите педаль акселератора.

ВНИМАНИЕ!

Несоблюдение вышеуказанных рекомендаций может привести к перегрузке стартера и выходу его из строя! Для надежной и долговечной работы стартера строго следуйте этим рекомендациям!

6. Если и третья попытка пуска не удалась, то либо температура окружающей среды ниже минус 27 градусов (границы возможности холодного пуска двигателя без вспомогательных устройств), либо двигатель неисправен, либо есть какое-то отклонение от рекомендаций, приведенных выше.

Для решения возникшей проблемы необходимо обратиться к дилеру LADA.

ПРЕДУПРЕЖДЕНИЕ!

Выхлопные газы ядовиты! Поэтому помещение, в котором производится пуск и прогрев двигателя, должно хорошо вентилироваться.

Особенности эксплуатации автомобиля с системой впрыска топлива

Загорание сигнальной лампы системы контроля отработавших газов (см. раздел 3. ПАНЕЛЬ ПРИБОРОВ «Комбинация приборов») при работающем двигателе сигнализирует о наличии неисправности. Но это не означает, что двигатель должен быть немедленно остановлен – контроллер имеет резервные режимы, позволяющие двигателю работать в условиях, близких к нормальным.

ВНИМАНИЕ!

Тем не менее, причина неисправности должна быть устранена как можно быстрее. Для этого обратитесь к официальному дилеру LADA.

ВНИМАНИЕ!

Нейтрализатор является дорогостоящим узлом, обеспечивающим охрану окружающей среды. Нейтрализатор может быть поврежден пропусками воспламенения в цилиндре двигателя (внешнее проявление – перебои в работе двигателя и подергивания при движении автомобиля), т.к. несгоревшее в цилиндре топливо будет воспламеняться в нейтрализаторе и температура в нем рез-

4. ВОЖДЕНИЕ И УПРАВЛЕНИЕ АВТОМОБИЛЕМ

ко возрастет, что вызовет повреждение каталитического элемента нейтрализатора.

Электронные блоки управления двигателем имеют функцию защиты нейтрализаторов от пропусков воспламенения. При появлении пропусков воспламенения в одном или нескольких цилиндрах сигнальная лампа системы контроля отработавших газов включается в мигающем режиме, производится отключение подачи топлива в цилиндрах, в которых обнаружены пропуски, после этого сигнальная лампа горит постоянно до конца поездки.

При появлении пропусков воспламенения нужно принять срочные меры по их устранению.

Автомобили, оснащенные нейтрализаторами, можно завести буксировкой только при холодном двигателе.

Предпочтительнее заводить двигатель с использованием другого аккумулятора или внешнего источника тока 12 В и ни в коем случае не используйте стартер для передвижения автомобиля.

Автомобиль оснащен приемной трубой с каталитическим нейтрализатором, имеющим высокую рабочую температуру, поэтому категорически запрещается помещать и хранить в моторном отсеке легковоспламеняющиеся материалы и предметы (ветошь, бумагу и т.п.) для предотвращения возможного возгорания.

ВНИМАНИЕ!

Жидкостные выделения из выхлопной трубы относятся к конденсату и являются естественным рабочим процессом, неисправностью не является.

ОСОБЕННОСТИ ЭКСПЛУАТАЦИИ АВТОМОБИЛЯ С ЭЛЕКТРОГИДРАВЛИЧЕСКИМ УСИЛИТЕЛЕМ РУЛЕВОГО УПРАВЛЕНИЯ

На автомобиль устанавливается электрогидравлический усилитель рулевого управления, благодаря которому управление автомобилем становится легким и приятным.

Электрогидравлический усилитель мгновенно отслеживает все управляющие воздействия на рулевое управление и производит увеличение крутящего момента, передаваемого Вами через рулевое колесо, по определенному, специально подобранному для автомобиля, алгоритму в зависимости от скорости движения автомобиля.

В крайних положениях рулевого колеса возможно появление шума, вызванного работой перепускного клапана. Это не является неисправностью. При возвращении рулевого колеса к среднему положению перепускной клапан выключается и шум исчезает.

При эксплуатации автомобиля в очень холодную погоду усилие на рулевом колесе может быть повышено, что связано с увеличением вязкости масла в электрогидроусилителе. Дождитесь, пока двигатель прогреется до рабочей температуры, и начинайте движение.

ВНИМАНИЕ!

Электрогидравлический усилитель функционирует только при работающем двигателе автомобиля.

В случае отключения электрогидравлического усилителя, например, при буксировке автомобиля с выключенным двигателем, автомобиль остается управляемым, однако для этого потребуются прикладывать к рулевому колесу значительно большие усилия.

4. ВОЖДЕНИЕ И УПРАВЛЕНИЕ АВТОМОБИЛЕМ

Малое усилие на рулевом колесе, обеспечиваемое электрогидравлическим усилителем, позволяет вращать рулевое колесо с большой скоростью. При этом в крайних положениях возможны незначительные удары ограничителя хода рейки о картер, сопровождаемые небольшим стуком. Для исключения повреждения картера рулевого механизма необходимо контролировать скорость вращения рулевого колеса в крайних положениях и не прикладывать повышенных усилий при упоре рейки в ограничитель.

Не рекомендуется эксплуатация автомобиля с неисправным электрогидравлическим усилителем.

При работающем двигателе не удерживайте рулевое колесо более 5 секунд после его поворота в крайнее правое или левое положение. Это может привести к повреждению насоса электрогидроусилителя рулевого управления.

Для удобства посадки водителей разных антропометрических групп имеется возможность изменения положения рулевого колеса по высоте.

Для этого необходимо рычаг фиксации механизма регулировки рулевой колонки опустить вниз до упора, путём перемещения рулевой колонки вверх/вниз добиться нужного положения, поднять рычаг фиксации механизма регулировки вверх до упора.

УПРАВЛЕНИЕ КОРОБКОЙ ПЕРЕДАЧ

Механическая коробка передач (МКП)

Схема положений рычага переключения передач в механической коробке передач нанесена сверху на его рукоятке (рис. 4.2):

1, 2, 3, 4, 5 – первая, вторая, третья, четвертая, пятая передачи.

R – передача заднего хода.

Нейтральное положение – между третьей и четвертой передачей.

Перед пуском двигателя убедитесь, что рычаг переключения передач находится в нейтральном положении.



Рис. 4.2. Рычаг переключения механической коробки передач

Для включения передачи заднего хода отведите рычаг переключения передач из нейтрального положения вправо до упора и переместите его назад по ходу движения автомобиля.

4. ВОЖДЕНИЕ И УПРАВЛЕНИЕ АВТОМОБИЛЕМ

Если включить передачу не удастся, верните рычаг в нейтральное положение, отпустите педаль сцепления, затем выжмите сцепление снова и повторите попытку включения передачи.

Обращайте внимание на полное выключение сцепления при переключении передач, для чего педаль сцепления следует отжимать до упора. **Иначе возможно затруднение при переключении передач и повышение износа синхронизаторов.**

ВНИМАНИЕ!

Передачу заднего хода включайте только после полной остановки автомобиля.

Включение задней передачи производится только на неподвижном автомобиле и не раньше, чем через три секунды после выжимания педали сцепления.

Автоматизированная трансмиссия (АМТ)

Автомобиль с АМТ не имеет педали сцепления, все процессы оперирования сцеплением автоматизированы. Все режимы трансмиссии обозначены буквами на селекторе и при выборе соответствующего режима дублируются на дисплее бортового компьютера в комбинации приборов.

Селектор автоматизированной трансмиссии имеет две линии для переключения режимов работы (рис. 4.3).

Одна линия для переключения из нейтрального положения **N** на задний ход **R** или автоматический режим движения **D** и другая линия для переключения на более высокую или низкую передачу в режиме ручного управления **M**:

«+» – для включения повышенной передачи;

«-» – для включения пониженной передачи.

Две линии соединены для переключения между автоматическим режимом **D** и режимом ручного управления **M**.

Режим ручного управления **M** может быть включен только из автоматического режима **D**.

Режим заднего хода **R** можно включать только из нейтрального положения **N**.

Переключение на более высокую «+» или низкую передачу «-» возможно только в режиме ручного управления **M**.

Положения селектора **N**, **R**, **D**, **M** являются фиксированными, положения «+» и «-» нефиксированные.



Рис. 4.3. Селектор автоматизированной трансмиссии

Движение вперед

Движение вперед возможно после перевода селектора в положение **D** или **M** при нажатой педали тормоза. При нажатии на педаль акселератора сцепление включается и автомобиль начинает движение.

Режим **M** позволяет проводить комбинированное торможение автомобиля рабочим тормозом и двигателем последовательным переключением передач на низшие передачи.

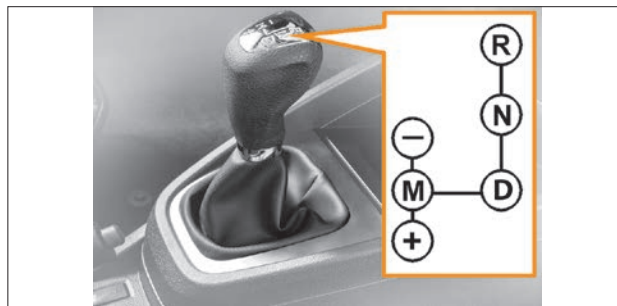
4. ВОЖДЕНИЕ И УПРАВЛЕНИЕ АВТОМОБИЛЕМ

Режим **D** настроен на максимально комфортный стиль вождения, и задержки в переключении несколько более длительны, чем на режиме **M**. Режимы **D** и **M** обладают функцией резкого ускорения «kick-down». Данная функция предназначена для получения дополнительной мощности, необходимой для обгона другого автомобиля или при движении на подъем. С силой до упора нажмите на педаль акселератора (до преодоления сопротивления перемещения педали), и, в зависимости от скорости и частоты вращения двигателя, автоматика переключится на оптимальную пониженную передачу. Переключение на следующую повышенную передачу произойдет сразу после достижения максимальной частоты вращения двигателя, соответствующей данной передаче.

ВНИМАНИЕ!

Необходимо учитывать, что при срабатывании устройства «kick-down» во время движения по гладким и скользким покрытиям возможна пробуксовка ведущих колес – опасность заноса!

При движении автомобиля с АМТ в тяжелых дорожных условиях (движение на затяжном подъеме, горные, грунтовые и заснеженные дороги либо дороги с поврежденным покрытием), а также при движении с прицепом, рекомендуется своевременно переключиться на режим ручного управления трансмиссией **M** и перейти на низшие передачи в коробке передач, не допуская перегрузки двигателя и рывков автомобиля.

Для обеспечения безопасности при управлении автомобилем с прицепом в сложных дорожных условиях масса автопоезда (автомобиля с водителем, пассажирами, прицепом и грузом) не должна превышать 2405 кг.

При движении по дорогам со скользким покрытием в режиме **D** рекомендуется плавное управление педалью акселератора для исключения пробуксовки колес.

При переключении селектора из положения **D** в положение **R** в движении система блокирует включение передачи заднего хода. При этом индикатор символа режима **R** будет мигать, указывая водителю, что данное переключение невозможно.

Для исключения случаев поломки трансмиссии система во всех случаях не позволит включить не соответствующую скорости передачу.

В случае необходимости раскачивания автомобиля, например, при буксовании, возможно переключение режимов **R–D** и, наоборот, через **N**, но без задержки в **N** и без нажатия педали тормоза, при условии, что скорость не превышает 3 км/ч.

При скорости выше 3 км/ч переключение селектора с **D** на **R** или с **R** на **D** только при нажатии на тормоз. Для успешного включения передачи заднего хода в ряде случаев необходимо выждать 8 секунд для успешной отработки системой функции обеспечения включения задней передачи.

Выключать зажигание можно в любом положении селектора. При этом в положении **N** автомобиль может катиться и его можно буксировать, в других положениях селектора автомобиль останется на выбранном режиме (**R** – на задней передаче, **D** и **M** – на первой передаче), и сцепление замкнуто.

В любом случае, независимо от уклона, необходимо обеспечить исключение самопроизвольного качения автомобиля стояночным тормозом.

При разряженной аккумуляторной батарее возможен пуск двигателя буксировкой с помощью колес. Для этого требуется ускорить автомобиль на нейтральной передаче **N** до скорости выше 7 км/ч, только потом переключить селектор в

4. ВОЖДЕНИЕ И УПРАВЛЕНИЕ АВТОМОБИЛЕМ

положение **D**. Контроллер трансмиссии регистрирует скорость и активирует функцию пуска с колес.



Рис. 4.4. Дисплей бортового компьютера

На дисплее бортового компьютера в комбинации приборов (рис. 4.4) отображается следующая информация, касающаяся функционирования автоматизированной трансмиссии:

- 1** – автоматический режим;
- 2** – сигнальная лампа нажатия на педаль тормоза;
- 3** – индикация включенной передачи.

Включенная передача (**1, 2, 3, 4, 5, N, R**) отображается на дисплее в комбинации приборов. В автоматическом режиме на дисплее отображается **A** и включенная передача.

Движение назад

Для движения назад на неподвижном автомобиле нажмите на педаль тормоза и переведите селектор из нейтрального положения **N** в положение **R**. При нажатии на педаль акселератора сцепление включается и автомобиль начинает движение.

ВНИМАНИЕ!

При мигании на дисплее трёх горизонтальных полосок (вместо индикации включенной передачи), означающих тяжелый режим работы трансмиссии (сложные дорожные условия: глубокий снег, режим «раскачка» и т.п.), водитель должен изменить режим движения, вызывающий перегрев сцепления (остановиться или двигаться с постоянной скоростью – для исключения переключений передач). При постоянном горении полосок водитель должен как можно быстрее выехать из транспортного потока и остановиться для охлаждения сцепления.

При работе трансмиссии в режиме моргающих полосок может появиться характерный запах сцепления, что не является неисправностью. После остывания сцепления запах пропадает.

4. ВОЖДЕНИЕ И УПРАВЛЕНИЕ АВТОМОБИЛЕМ

ВОЖДЕНИЕ АВТОМОБИЛЯ

Движение автомобиля допустимо начинать только после освобождения стекол салона от льда, снега, запотевания до уровня, обеспечивающего безопасность движения.

Движение автомобиля при отрицательной температуре окружающей среды рекомендуется начинать не ранее чем через 30 секунд после пуска двигателя.

Для обеспечения частичного прогрева масла в коробке передач необходимо, чтобы двигатель в течение некоторого времени поработал на минимальной частоте холостого хода при отпущенной педали сцепления.

Если же у Вас такой возможности нет и прогрев двигателя и коробки передач Вы производите при движении автомобиля, то после длительной стоянки при низкой температуре окружающего воздуха рекомендуется некоторое время двигаться на низших передачах с невысокой частотой вращения коленчатого вала двигателя. По мере прогрева масла в коробке передач последовательно переходите на высшие передачи.

В очень холодную погоду усилие на рулевом колесе может быть завышено, пока двигатель не прогреется до рабочей температуры.

ВНИМАНИЕ!

Во избежание повреждения механизма переключения передач внутри коробки передач из-за застывшего масла не прикладывайте чрезмерных усилий к рычагу переключения передач и не производите ударного (резкого) включения передач.

При подъезде к повороту необходимо заранее оценить его и, в зависимости от радиуса поворота и состояния дорожного покрытия, уменьшить скорость, поворот про-

езжать в режиме «натяга», постепенно увеличивая частоту вращения коленчатого вала двигателя.

Это дает возможность проезжать поворот устойчиво даже на скользких участках, избегать резких торможений или резкого отпущения педали акселератора в повороте, которые могут привести к потере сцепления колес с дорогой и, соответственно, к потере контроля над управлением автомобилем.

По возможности водите автомобиль без резких ускорений и замедлений, так как это приводит к повышенному износу шин и увеличению расхода топлива.

Расход топлива также увеличивается при недостаточном давлении воздуха в шинах, при изношенных или загрязненных свечах зажигания, при использовании моторных масел для двигателя с большей вязкостью, чем рекомендуется.

ВНИМАНИЕ!

Резкое трогание с места, в том числе с включенным ручным тормозом, разворот с пробуксовкой передних колес при максимальной частоте вращения двигателя не допускается!

Расход топлива увеличивается и при буксировании прицепа. Кроме того, при буксировании прицепа возрастают нагрузки на кузов, двигатель и трансмиссию, что снижает их ресурс. Во время движения следите за работой различных систем по соответствующим приборам и сигнализаторам.

В нормальных условиях сигнализаторы красного света гореть не должны – их включение сигнализирует о необходимости проверки соответствующей системы у дилера LADA.

При движении по лужам снижайте скорость во избежание аквапланирования, которое может вызвать занос или потерю управления. Изношенные шины увеличивают такую опасность.

4. ВОЖДЕНИЕ И УПРАВЛЕНИЕ АВТОМОБИЛЕМ

ВНИМАНИЕ!

Во избежание повреждения двигателя, вызванного попаданием в его цилиндры воды через воздухозаборник, не допускается преодолевать скопления воды глубиной более 300 мм. Движение по относительно глубоким или обширным скоплениям воды следует выполнять с минимально возможной скоростью во избежание образования волны, способной залить воздухозаборник двигателя.

После преодоления луж, а также после мойки автомобиля или при длительном движении по мокрой дороге, когда в тормозные механизмы колес попадает вода, произведите при движении несколько плавных торможений, чтобы просушить диски, барабаны и тормозные накладки.

ПРЕДУПРЕЖДЕНИЕ!

Особое внимание и осторожность проявляйте в первые минуты после начала дождя, так как смоченная пыль на дорожном покрытии образует скользкую пленку, резко снижающую сцепление шин с дорогой.

ВНИМАНИЕ!

После преодоления бродов или глубоких луж и при намерении поставить автомобиль на длительную стоянку, необходимо обеспечить небольшой пробег автомобиля для просушки узлов с целью исключения коррозионных повреждений подшипников ступиц передних и задних колёс.

ДВИЖЕНИЕ ЗИМОЙ

Для создания комфортных условий в салоне автомобиля при температуре окружающей среды ниже нуля необходимо прогреть двигатель.

При морозах перед началом движения необходимо проверить, не примерзли ли щетки стеклоочистителей к стеклам. Попытка включения стеклоочистителей при примерзших к стеклу щетках может привести как к повреждению резиновых щеток, так и к преждевременному износу привода стеклоочистителя.

Никогда не прилагайте повышенных усилий для отделения примерзших щеток от стекол: возможен отрыв чистящих резинок.

Если щетки примерзли к ветровому или заднему стеклу, используйте функции блока управления климатической системой (см. раздел 6. ОТОПЛЕНИЕ, ВЕНТИЛЯЦИЯ И КОНДИЦИОНИРОВАНИЕ САЛОНА) до тех пор, пока щетки стеклоочистителя без повышенного усилия не отсоединятся от стекол.

При парковке автомобиля во время осадков и наружной температуры около 0 °С рекомендуется отжать от стекла рычаги стеклоочистителей во избежание примерзания щеток.

Для быстрой очистки после стоянки стекло от снега и льда рекомендуется смести мягкой щеткой снег и лед со стекол и воздухоприемника перед ветровым стеклом (не рекомендуется использовать жесткие скребки для очистки стекол ото льда во избежание появления царапин на стеклах).

При вождении автомобиля в условиях снегопада, если стеклоочистители не справляются с удалением снега со стекол и на них начинает образовываться ледяная корка, используйте функции блока управления климатической системой (см. раздел 6. ОТОПЛЕНИЕ, ВЕНТИЛЯЦИЯ И КОНДИЦИОНИРОВАНИЕ САЛОНА).

4. ВОЖДЕНИЕ И УПРАВЛЕНИЕ АВТОМОБИЛЕМ

ВАНИЕ САЛОНА). Как только стекла достаточно нагреются и ледяная корка оттает, удалите ее с помощью щеток стеклоочистителей».

ПРЕДУПРЕЖДЕНИЕ!

Налипание снега на рычагах стеклоочистителя затрудняет их нормальную работу. Остановитесь с соблюдением Правил дорожного движения, выключите стеклоочистители и удалите снег.

Будьте очень осторожны на мокрых или скользких участках дорог – не допускайте резких торможений и резкого нажатия и отпускания педали акселератора. С этой целью управляйте автомобилем плавно, без резких движений рулевым колесом.

Снижение скорости проводите постепенным переходом на пониженные передачи в коробке передач с частичным притормаживанием рабочими тормозами. Если, несмотря ни на что, автомобиль начинает заносить, поверните руль в сторону заноса и плавной работой рулём и педалью газа выровняйте автомобиль.

В местах пересечения дорог часто возникает наледь за счет пробуксовки колес при трогании с места. Поэтому при приближении к таким местам заранее, на сухом участке, начинайте снижение скорости.

Движение в горной местности

ВНИМАНИЕ!

При движении на подъеме своевременно переходите на низшие передачи в коробке передач, не допуская перегрузки двигателя и рывков автомобиля.

На длинных спусках используйте двигатель в режиме торможения (педаль акселератора отпущена при включенной передаче) с частичным использованием рабочих тормозов.

ПРЕДУПРЕЖДЕНИЕ!

Не допускайте спуска с выключенным сцеплением и использованием только рабочих тормозов. Это приведет к перегреву тормозов и закипанию тормозной жидкости. Имейте в виду, что с увеличением высоты температура закипания тормозной жидкости снижается. Закипание тормозной жидкости в колесных цилиндрах означает полный отказ рабочих тормозов – педаль тормоза проваливается.

В горной местности держитесь правой стороны дороги. Меньшая ширина дороги и сложный профиль трассы требуют большего внимания и осторожности. При остановке на подъеме или на спуске выверните руль до упора так, чтобы в случае самопроизвольного начала движения автомобиля его колеса уперлись в бордюр дороги.

На скользкой дороге не начинайте движение на крутой подъем, пока впереди идущий автомобиль не достигнет его вершины.

4. ВОЖДЕНИЕ И УПРАВЛЕНИЕ АВТОМОБИЛЕМ

ТОРМОЖЕНИЕ И СТОЯНКА

ПРЕДУПРЕЖДЕНИЕ!

Научитесь тормозить плавно. Еще лучше использовать плавное притормаживание рабочими тормозами с одновременным переходом на пониженные передачи в коробке передач.

Сядясь впервые за руль автомобиля, проверьте работу тормозов при умеренных скоростях движения для приобретения первого навыка торможения.

Использование для торможения двигателем на скользкой или мокрой дороге слишком низкой для фактической скорости передачи, а также при этом резкое включение сцепления может вызвать нарушение сцепления колес с дорогой и спровоцировать потерю устойчивости автомобиля. Для торможения двигателем выбирайте адекватную скорости передачу и плавно включайте сцепление. Такой прием обеспечивает устойчивость автомобиля даже на скользких участках дорог и, кроме того, способствует экономии топлива, увеличивает ресурс шин и тормозных накладок.

ПРЕДУПРЕЖДЕНИЕ!

Не выключайте зажигание при движении автомобиля! С остановкой двигателя резко возрастает усилие, которое необходимо приложить к педали тормоза для торможения автомобиля.

Если при исправных подвесках, отрегулированных углах установки колес и нормальном давлении воздуха в шинах при торможении автомобиль заметно уводит в сторону, необходимо провести проверку рабочих тормозов у дилеров LADA.

ПРЕДУПРЕЖДЕНИЕ!

В случае отказа одного из контуров тормозной системы торможение автомобиля обеспечивает второй контур. При этом ход педали тормоза увеличивается и снижается эффективность торможения, что в первый момент может быть оценено Вами как полный отказ тормозов.

В данном случае не отпускайте педаль и не производите многократные нажимы, которые только увеличивают тормозной путь, а нажимайте на педаль до получения максимально возможной эффективности торможения.

При остановке или стоянке на подъеме или на спуске включите стояночный тормоз и, соответственно, заднюю или переднюю передачи в коробке передач. Для этого потяните рычаг 1 вверх (рис. 4.5) и убедитесь, что автомобиль надёжно за- торможён.



Рис. 4.5. Стояночный тормоз

- 1 – Рычаг.
- 2 – Кнопка.

4. ВОЖДЕНИЕ И УПРАВЛЕНИЕ АВТОМОБИЛЕМ

Для выключения стояночного тормоза слегка потяните рычаг **1** вверх и, нажав на кнопку **2**, полностью опустите рычаг до упора.

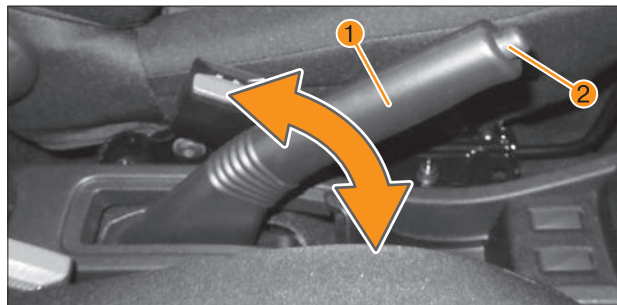
ПРЕДУПРЕЖДЕНИЕ!

Следите за тем, чтобы во время движения стояночный тормоз был полностью выключен. Движение с включенным стояночным тормозом вызовет перегрев задних тормозов, что может привести к снижению или полной потере тормозной эффективности, износу или повреждению тормозных колодок.

ВНИМАНИЕ!

Чтобы тормозные колодки не примёрзли к барабанам после мойки автомобиля, движении по мокрым или заснеженным дорогам при низких температурах, не оставляйте автомобиль на открытой площадке, не просушив тормоза плавными торможениями при движении к стоянке.

Во избежание прилипания тормозных колодок к барабанам не ставьте автомобиль на длительную стоянку с включенным стояночным тормозом.

Индикация состояния тормозной системы осуществляется сигнализатором **(!)** «Отказ тормоза». Сигнализатор загорается красным светом при включении зажигания и после пуска двигателя гаснет.

При включенном стояночном тормозе сигнализатор горит постоянным светом.

ПРЕДУПРЕЖДЕНИЕ!

Загорание сигнализатора **(!)** «Отказ тормоза» во всех остальных случаях свидетельствует о неисправности тормозной системы. Движение автомобиля с горящим сигнализатором **(!)** «Отказ тормоза» запрещается. Доставку автомобиля к дилеру LADA для ремонта осуществляйте эвакуатором.

ВНИМАНИЕ!

При остановке двигателя из подкапотного пространства могут быть слышны щелчки и потрескивание деталей системы выпуска отработавших газов, что не является неисправностью.

4. ВОЖДЕНИЕ И УПРАВЛЕНИЕ АВТОМОБИЛЕМ

СИСТЕМА ЭЛЕКТРОННОГО КОНТРОЛЯ УСТОЙЧИВОСТИ

Автомобили оснащаются системой электронного контроля устойчивости, которая выполняет следующие функции:

- антиблокировочную (ABS – antilock braking system);
- распределения тормозных сил (EBD – electronic brake force distribution);
- вспомогательного торможения (BA – brake assist);
- контроля устойчивости (VDC – vehicle dynamic control);
- противобуксовочную (TC – traction control);
- предотвращения скатывания автомобиля при трогании на подъеме (HHC – hill hold control) – **в вариантном исполнении**;
- контроля давления в шинах (TPM – tire pressure monitoring) – **в вариантном исполнении**;
- включения аварийной сигнализации при экстренном торможении (AHW – Automatic Hazard Warning).

Функция ABS предотвращает блокировку колес при торможении, обеспечивая тем самым сохранение устойчивости и управляемости автомобиля, а также минимальный тормозной путь в большинстве дорожных условий. Однако, при торможении на дороге с неровным или рыхлым покрытием (гравий, песок, снег) может произойти некоторое увеличение тормозного пути по сравнению с торможением в тех же условиях с заблокированными колёсами.

Торможение, регулируемое ABS, начинается со скорости более 5–8 км/ч и сопровождается незначительной пульсацией педали тормоза и характерным шумом исполнительных механизмов. ABS прекращает регулирование при снижении скорости автомобиля до 3–5 км/ч.

При экстренном торможении максимально быстро и с максимальным усилием нажимайте на педаль тормоза и не отпускайте ее до конца торможения. При изменении направления движения во время торможения также не отпускайте педаль тормоза.

ПРЕДУПРЕЖДЕНИЕ!

Прерывистое торможение (отпускание и повторное нажатие педали тормоза) при исправной ABS увеличивает тормозной путь.



Индикация состояния ABS осуществляется сигнализатором  «ABS». Сигнализатор загорается желтым светом при включении зажигания и после запуска двигателя гаснет.

ВНИМАНИЕ!

Во всех других случаях загорание сигнализатора  свидетельствует о неисправности ABS, устранение которой необходимо проводить только у дилеров LADA.

При возникновении неисправности ABS работа гидравлического привода тормозов не нарушается, и сохраняется возможность торможения как на автомобиле без ABS.

Функция EBD обеспечивает оптимальное соотношение тормозных сил передних и задних колес автомобиля при нерегулируемом ABS торможении и при неисправности ABS.

Индикация состояния EBD осуществляется сигнализатором  «Отказ тормоза». Сигнализатор  загорается красным светом при включении зажигания и после пуска двигателя гаснет.

4. ВОЖДЕНИЕ И УПРАВЛЕНИЕ АВТОМОБИЛЕМ

ПРЕДУПРЕЖДЕНИЕ!

Одновременное загорание сигнализаторов (ⓘ) «Отказ тормоза» и (ABS) «ABS», за исключением режима при включении зажигания, свидетельствует о неисправности функций ABS и EBD. В этом случае при торможении возможна преждевременная блокировка задних колес и опасный занос автомобиля.

Движение автомобиля с горящим сигнализатором «Отказ тормоза» запрещается. Доставку автомобиля к дилеру для ремонта осуществляйте эвакуатором.

Функция BA распознает по высокой скорости нажатия педали тормоза необходимость экстренного торможения и автоматически увеличивает давление в гидравлическом приводе тормозов до уровня, обеспечивающего максимальную эффективность торможения в течение всего времени, пока нажата педаль тормоза.

Функция VDC в любых дорожных условиях при отклонении автомобиля от заданной водителем траектории движения (снос или занос) автоматически притормаживает одно или несколько колес и, при необходимости, уменьшает крутящий момент двигателя, тем самым сохраняет устойчивость и управляемость автомобиля.

Функция TC оптимизирует пробуксовку колес при трогании и разгоне за счет притормаживания буксующего колеса и, при необходимости, уменьшения крутящего момента двигателя.

Срабатывание **VDC** и **TC** сопровождается характерным шумом исполнительных механизмов.

ПРЕДУПРЕЖДЕНИЕ!

Срабатывание VDC и TC свидетельствует о достижении предела сцепления шин с дорожным покрытием. Во избежание потери управления автомобилем Вы должны приспособить свой стиль вождения к действительным дорожным условиям.

В ситуациях, когда система электронного контроля устойчивости ограничивает возможность движения в сложных дорожных условиях (рыхлый снег, грязь, песок), рекомендуется:

- заблаговременно оценить дорожную ситуацию и при отсутствии уверенности преодоления сложного участка отказаться от движения по этому участку и найти объезд;
- заранее отработать навыки вождения по сложным участкам на закрытых трассах;
- использовать шины, соответствующие сезону и условиям эксплуатации;
- избегать пробуксовки колес;
- избегать бокового скольжения передней и задней осей, особенно во время преодоления подъёма;
- избегать поворотов рулевого колеса на большие углы и по возможности придерживаться прямолинейного движения;
- преодолевать сложный участок с постоянной скоростью без остановки, заранее выбрав скорость и траекторию движения.

Для отключения функций VDC и TC при движении в сложных дорожных условиях (рыхлый снег, грязь, песок,) нажмите на нижний край клавиши выключателя «ESC OFF» 1 (рис. 4.6) и удерживайте в нажатом положении в течение 0,5–1 секунды. Отключение функций действует только при скоро-

4. ВОЖДЕНИЕ И УПРАВЛЕНИЕ АВТОМОБИЛЕМ

сти автомобиля менее 57 км/ч. Включение функций производится кратковременным нажатием на нижний край клавиши выключателя «ESC OFF» или автоматически при достижении скорости 57 км/ч.



Рис. 4.6. Выключатель «ESC OFF»

Индикация состояния функций VDC и TC осуществляется сигнализаторами  «ESC» и  «ESC OFF» (рис. 4.7). Сигнализаторы загораются жёлтым светом при включении зажигания и после пуска двигателя гаснут. Срабатывание функций VDC и TC сопровождается миганием сигнализатора «ESC». При отключённых с помощью выключателя «ESC OFF» функция сигнализатор  «ESC OFF» горит постоянным светом.



Рис. 4.7. Сигнализаторы «ESC» и «ESC OFF»

ВНИМАНИЕ!

Во всех других случаях загорание сигнализатора «ESC»  свидетельствует о неисправности функций VDC и TC, устранение которой необходимо проводить только у дилеров LADA.

Во избежание ограничения работоспособности функций ABS, EBD, VDC и TC не устанавливайте на автомобиль шины разной размерности (за исключением кратковременного использования запасного колеса).

Функция ННС предотвращает скатывание автомобиля при трогании передним или задним ходом на подъёме.

При остановке на подъёме с уклоном более 4% удерживайте нажатой педаль тормоза с усилием, достаточным для обеспечения неподвижности автомобиля. При последующем отпуске педали тормоза при включенной передаче функция ННС сохраняет давление в гидравлическом приводе тормозов около 2 секунд, позволяя начать движение без скатывания автомобиля под уклон.

4. ВОЖДЕНИЕ И УПРАВЛЕНИЕ АВТОМОБИЛЕМ

Срабатывание ННС может сопровождаться характерным шумом исполнительных механизмов.

ВНИМАНИЕ!

Функция ННС не работает при:

- остановке длительностью менее 1 секунды;
- трогании передним или задним ходом на спуске;
- использовании стояночного тормоза;
- установке селектора АМТ в положении «N».
- неисправности функций VDC и TC.

Функция АНВ автоматически включает аварийную сигнализацию при экстренном торможении.

ТОПЛИВО

Рекомендуемое топливо

Использование топлива, качество которого не соответствует действующему Техническому регламенту ТС 013/2011 (ГОСТ 32513-2013 или ГОСТ Р 51866-2002) может привести к повреждению двигателя и аннулированию гарантии.

Предпочтительным топливом для Вашего автомобиля является бензин с октановым числом 95. Этот бензин позволяет достичь номинальных значений мощности, динамики, экономичности и токсичности. При отсутствии возможности использования бензина с октановым числом 95 допускается использовать бензин с октановым числом не ниже 92.

Качество топлива и содержащиеся в нем присадки оказывают существенное влияние на мощность двигателя, динамику автомобиля и ресурс двигателя.

Топливо с низким октановым числом может вызывать детонацию в двигателе.

Использование этилированного топлива приводит к повреждению системы выпуска отработавших газов и к потере права на гарантию.

Примечание. Для предотвращения случайного использования этилированного бензина на Вашем автомобиле предусмотрена заливная горловина топливного бака меньшего диаметра, чем диаметр наконечника заправочного пистолета для этилированного бензина.

4. ВОЖДЕНИЕ И УПРАВЛЕНИЕ АВТОМОБИЛЕМ

Заправка топливного бака



Рис. 4.8. Заправка топливного бака

- 1 – Пробка бака.
- 2 – Держатель.
- 3 – Лючок заливной горловины.

Последовательность действий при заправке автомобиля:

- Заглушите двигатель.
- Включите стояночный тормоз.
- Откройте лючок заливной горловины топливного бака.
- Медленно поверните пробку наливной трубы против часовой стрелки. В случае появления шипящего звука дождитесь его прекращения, прежде чем полностью отвинчивать пробку.
- Выньте пробку и повесьте ее на лючок заливной горловины, в котором имеется специальный держатель (см. рис. 4.9). При заправке располагайте пробку таким образом, чтобы на нее не попала грязь, которая может попасть в топливный бак. При заправке до полного бака

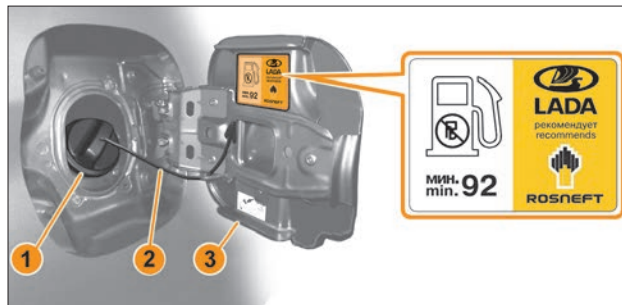
прекращайте заправку после первого срабатывания автоматического выключателя заправочного пистолета.

- После заправки закройте пробку, повернув по часовой стрелке до упора.
- Плотнo закройте лючок заливной горловины топливного бака.



Рис. 4.9. Расположение пробки топливного бака при заправке

ПРЕДУПРЕЖДЕНИЕ!

В целях безопасности необходимо, чтобы канистры, насосы и шланги были надлежащим образом заземлены. Разряд статического электричества может вызвать воспламенение паров бензина. Это может привести к ожогам и повреждению автомобиля.

Перед заправкой топлива (рис. 4.8) выключите двигатель и дополнительные отопители, имеющие собственные камеры сгорания. Отключите мобильные телефоны.

Возможно воспламенение паров топлива электромагнитными волнами или током мобильного телефона.

4. ВОЖДЕНИЕ И УПРАВЛЕНИЕ АВТОМОБИЛЕМ

Топливо является легковоспламеняющимся и взрывоопасным веществом.

Не курите. Не допускайте открытого огня и искрообразования.

Во время заправки соблюдайте инструкции и правила техники безопасности заправочной станции.

Перед открытием крышки топливного бака или прикосновении к заправочному пистолету снимите электростатический заряд с рук прикосновением к неокрашенному металлу.

При заправке старайтесь не предпринимать действий, которые могут привести к возникновению электростатического разряда, например, не садитесь в автомобиль и не выходите из него.

При появлении в салоне автомобиля запаха топлива немедленно устраните причину неисправности на станции техобслуживания.

Бензин, а также его пары ядовиты!

Избегайте попадания бензина на кожу и одежду, а паров бензина – в дыхательные пути.

При заправке автомобиля избегайте попадания бензина на лакокрасочное покрытие и резинотехнические изделия: попавшее на них топливо следует немедленно вытереть.

5. СИСТЕМА КОРРЕКЦИИ И ПОМОЩИ ПРИ ВОЖДЕНИИ АВТОМОБИЛЯ

СИСТЕМЫ «КРУИЗ-КОНТРОЛЬ» И «ОГРАНИЧИТЕЛЬ СКОРОСТИ»

Система «Круиз-контроль» (КК) предназначена для автоматического поддержания заданной скорости движения автомобиля без воздействия на педаль акселератора со стороны водителя. Система «Ограничитель скорости» (ОС) предназначена для автоматического ограничения предельно допустимой скорости движения автомобиля, заданной непосредственно водителем.



Рис. 5.1. Блок управления системами «Круиз-контроль» и «Ограничитель скорости» на рулевом колесе

- 1 – Установка и увеличение значения задаваемой скорости.
- 2 – Уменьшение значения задаваемой скорости.
- 3 – Временное выключение функции «Круиз-контроля» и «Ограничителя скорости».
- 4 – Вызов ранее занесенного в память значения скорости автомобиля.

Управление системами КК и ОС (*в варианном исполнении*) осуществляется с помощью кнопок, расположенных на рулевом колесе слева (рис. 5.1) и с помощью трехпозиционной клавиши на панели приборов слева от рулевого колеса (рис. 5.2).



Рис. 5.2. Трехпозиционная клавиша управления системами «Круиз-контроль» и «Ограничитель скорости» на панели приборов

- 5 – Включение «Круиз-контроля».
- 6 – Включение «Ограничителя скорости».

В нейтральном положении все системы не активны.

5. СИСТЕМА КОРРЕКЦИИ И ПОМОЩИ ПРИ ВОЖДЕНИИ АВТОМОБИЛЯ







Рис. 5.3. Органы управления системами «Круиз-контроль» и «Ограничитель скорости» на рулевом колесе (в варианте исполнения)

- 1,2 – выключатель «SET+/SET-»: увеличение и уменьшение скорости системы круиз-контроля;
- 3 – выключатель «CAN»: временное выключение круиз-контроля/ограничителя скорости;
- 4 – выключатель «RES»: вызов ранее занесенного в память значения скорости;
- 5 – выключатель «»: включение/выключение системы круиз-контроля;
- 6 – выключатель «»: включение/выключение системы ограничителя скорости.

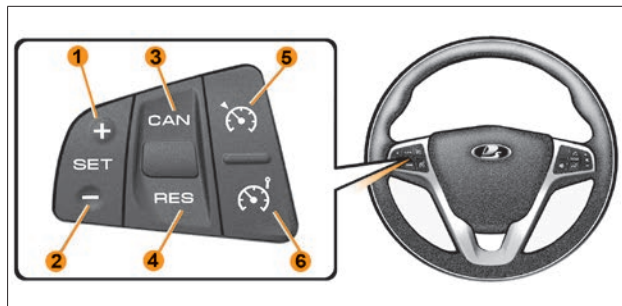
Система «Ограничитель скорости»

Включение системы «Ограничителя скорости»

Нажмите на верхний край **6** клавиши управления системами «Круиз-контроль» и «Ограничитель скорости» на панели приборов (рис. 5.2). В комбинации приборов (рис. 5.4) загорится оранжевым цветом сигнализатор , на дисплее

комбинации приборов появится сообщение «ЛИМИТ» и пунктирная линия, которые проинформируют Вас о включении «Ограничителя скорости» и о готовности сохранения значения ограничения скорости в памяти бортового компьютера.



Рис. 5.4. Дисплей комбинации приборов

Если нажать на кнопку **1** (+) (рис. 5.1), то значение текущей скорости автомобиля занесется в память, а на дисплее комбинации приборов вместо пунктирной линии появится заданное значение ограничения скорости.

Минимальное значение скорости автомобиля, которое можно занести в память, 30 км/ч.

Изменение величины ограничения скорости

Вы можете изменить установленную скорость ограничителя до нужного Вам значения, последовательно нажимая на:

- кнопку **1** (+) для увеличения скорости,
- кнопку **2** (-) для уменьшения скорости.

5. СИСТЕМА КОРРЕКЦИИ И ПОМОЩИ ПРИ ВОЖДЕНИИ АВТОМОБИЛЯ

Превышение значения ограничения скорости

При необходимости можно превысить значение ограничения скорости. Для этого резко и до упора нажмите на педаль акселератора (преодолевая ее «сопротивление»).

В течение времени движения со скоростью, превышающей установленную в ОС, на дисплее комбинации приборов мигает заданное значение ограничения скорости автомобиля.

ВНИМАНИЕ!

При движении по крутому спуску, когда функция ОС не позволяет ограничивать скорость до заданного значения, в этом случае на дисплее комбинации приборов мигает заданное значение скорости, информируя Вас об этом.

Перевод системы в режим ожидания

Если Вы нажмете кнопку **3** (рис. 5.1), действие режима «Ограничителя скорости» временно приостанавливается.

В этом случае заданная скорость ограничения остается в памяти, и на дисплее комбинации приборов высветится сообщение «ПАМЯТЬ» с отображением сохраненной скорости.

Вызов сохраненного значения ограничения скорости

Если значение ограничения скорости занесено в память бортового компьютера, то его можно вызвать нажатием на кнопку **4**. В этом случае на дисплее комбинации приборов высветится сообщение «ПАМЯТЬ» с отображением сохраненной скорости.

Отключение системы «Ограничителя скорости»

Если Вы нажмете на нижний край **5** клавиши управления системами (рис. 5.2), режим ограничения скорости будет от-

менен без сохранения значения ограничения скорости в памяти бортового компьютера. Оранжевый сигнализатор  на дисплее комбинации приборов погаснет, информируя о выключении системы.



Система «Круиз-контроль»

Включение системы «Круиз-контроль»

Нажмите на нижний край **5** клавиши управления системами «Круиз-контроль» и «Ограничитель скорости» на панели приборов (рис. 5.2). В комбинации приборов (рис. 5.3) загорится зеленым цветом сигнализатор , а на дисплее комбинации приборов появится сообщение «КРУИЗ» и пунктирная линия, которые информируют Вас о включении регулятора скорости и о готовности сохранения значения установленной скорости движения в памяти бортового компьютера автомобиля.

При движении с постоянной скоростью (не менее 30 км/ч) нажмите на кнопку **1 (+)** (рис. 5.1): функция активируется, и значение текущей скорости автомобиля занесется в память. Вы можете изменить установленную скорость до нужного Вам значения, последовательно нажимая на:

- кнопку **1 (+)** для увеличения скорости,
- кнопку **2 (-)** для уменьшения скорости.

На дисплее комбинации приборов вместо пунктирной линии будет отображаться установленная скорость, а вместе с включенным сигнализатором  загорится сигнализатор регулятора скорости .

Вождение автомобиля

После занесения в память нужного значения скорости и включения регулятора скорости Вы можете отпустить педаль акселератора.

5. СИСТЕМА КОРРЕКЦИИ И ПОМОЩИ ПРИ ВОЖДЕНИИ АВТОМОБИЛЯ

Превышение скорости, поддерживаемой регулятором скорости

При необходимости можно превысить заданную скорость движения нажатием на педаль акселератора.

В течение времени движения со скоростью, превышающей установленную в КК, на дисплее комбинации приборов мигает значение скорости автомобиля, поддерживаемой системой КК.

Затем отпустите педаль акселератора: через несколько секунд автомобиль автоматически вернется к заданной скорости движения.

ВНИМАНИЕ!

В некоторых случаях (например, на крутых уклонах, при несоответствии включенной передачи коробки передач скорости движения, большом сопротивлении движению и т.д.) функция регулирования скорости не поддерживается системой. В этом случае на дисплее комбинации приборов мигает заданное значение скорости, информируя Вас об этом.

Перевод системы в режим ожидания

Функция регулятора скорости переходит в режим ожидания:

- при нажатии на кнопку **3** (см. рис. 5.1) временного отключения системы;
- при нажатии на педаль тормоза;
- через несколько секунд после нажатия на педаль сцепления (или при переключении рычага в нейтральное положение для автомобилей с автоматизированной трансмиссией).

При этом заданное значение скорости остается сохраненным в памяти бортового компьютера и на дисплее комбинации приборов появляется сообщение «ПАМЯТЬ».



Перевод функции регулятора скорости в режим ожидания подтверждается выключением сигнализатора .

Вызов из памяти установленной скорости автомобиля

При желании, если позволяют дорожные условия (плотность движения, состояние дороги, погодные условия и т. д.), можно установить занесенное в память значение скорости. Если скорость движения автомобиля выше 30 км/ч, нажмите на кнопку **4** (рис. 5.1). Включение системы КК подтверждается включением сигнализатора .

Примечание. Если ранее установленная скорость значительно превышает текущую, автомобиль начнет разгоняться, пока не достигнет заданного значения скорости.

Отключение системы «Крузи-контроль»

Если Вы нажимаете на верхний край **6** клавиши управления системами (рис. 5.2), режим регулирования скорости будет отменен без сохранения значения скорости в памяти бортового компьютера. Выключение зеленых сигнализаторов  и  на дисплее комбинации приборов подтверждает отключение функции.

ВНИМАНИЕ!

Перевод функции регулятора скорости в режим ожидания или ее отключение не приводит к быстрому снижению скорости движения. Для торможения следует нажать на педаль тормоза.

При активированной функции «Крузи-контроль» или «Ограничитель скорости» подсказчик переключения передач (п. 4 и 27 в комбинации приборов, см. рис. 3.3) не выполняет задачи, относящиеся к системе поддержания заданной скорости.

5. СИСТЕМА КОРРЕКЦИИ И ПОМОЩИ ПРИ ВОЖДЕНИИ АВТОМОБИЛЯ

СИСТЕМА БЕЗОПАСНОЙ ПАРКОВКИ

В варианном исполнении автомобиль оснащен системой безопасной парковки (СБП). СБП предназначена для предупреждения водителя о приближении к препятствию при движении задним ходом при помощи 4-х датчиков (рис. 5.5), расположенных в заднем бампере автомобиля.

Предупреждение водителя о приближении к препятствию и информирование о расстоянии до препятствия осуществляется акустическим сигнализатором.

При включенном зажигании СБП включается автоматически при включении задней передачи. При этом раздается короткий звуковой сигнал.



Рис. 5.5. Датчики системы безопасной парковки

ПРЕДУПРЕЖДЕНИЕ!

При особых обстоятельствах различные отражающие поверхности окружающей среды, предметов или одежды, посторонние источники звука могут привести к тому, что СБП не среагирует на препятствие.

По этой причине наличие СБП не освобождает Вас от обязанности соблюдать осторожность при движении задним ходом.

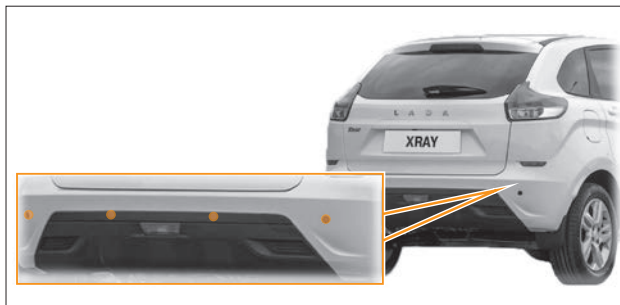
Отключение системы безопасной парковки (в варианном исполнении)



Рис. 5.6. Выключатель СБП

При ненужности или неисправности системы Вы можете отключить ее, нажав выключатель (рис. 5.6, например, при движении с тягово-сцепным устройством). Сигнальная лампа будет гореть непрерывно. Отключенная таким образом система может быть снова включена новым нажатием.

ПРЕДУПРЕЖДЕНИЕ!

При обнаружении системой неисправности раздается предупреждающий звуковой сигнал в течение 3 секунд. Для устранения неисправности обратитесь к дилеру LADA.

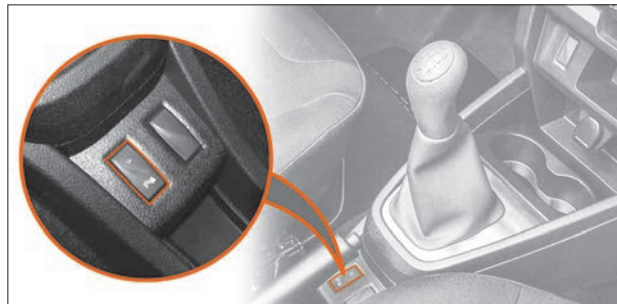
5. СИСТЕМА КОРРЕКЦИИ И ПОМОЩИ ПРИ ВОЖДЕНИИ АВТОМОБИЛЯ

Особенности работы и эксплуатации системы безопасной парковки (СБП)

1. После включения СБП раздается короткий звуковой сигнал, далее блок управления проводит комплексную проверку с целью обнаружения дефектных датчиков или других неисправностей системы.

Если обнаружен дефектный датчик или другая неисправность системы, после сигнала включения раздается непрерывный звуковой сигнал высокого тона в течение 3 секунд, затем:

- если неисправен левый (по ходу автомобиля) датчик, система сигнализирует о неисправном датчике одним коротким сигналом высокого тона;
- если неисправен центральный левый (по ходу автомобиля) датчик, система сигнализирует о неисправном датчике двумя короткими сигналами высокого тона;
- если неисправен центральный правый (по ходу автомобиля) датчик, система сигнализирует о неисправном датчике тремя короткими сигналами высокого тона;
- если неисправен правый (по ходу автомобиля) датчик, система сигнализирует о неисправном датчике четырьмя короткими сигналами высокого тона;
- если неисправен блок управления, то раздается пять коротких сигналов высокого тона.

После передачи сигналов о наличии неисправности система переходит в неактивный режим работы.

При восстановлении работоспособности системы раздается короткий звуковой сигнал низкого тона, и система переходит в штатный режим работы.

2. Следует учитывать, что из-за особенностей распространения ультразвуковых волн система не определяет опасные

препятствия, которые рассеивают или поглощают ультразвуковые волны. Это очень низкие, тонкие, заостренные предметы, пуховая одежда, мягкий снег и т.п.

3. Для предотвращения неправильной работы датчики должны быть чистыми от снега, льда и грязи.

При очистке датчиков нельзя пользоваться твердыми или острыми предметами. Датчики необходимо беречь от ударов.



Рис. 5.7. Камера заднего вида

В вариантном исполнении автомобиль оснащается камерой заднего вида (КЗВ).

КЗВ активируется при включении передачи заднего хода и формирует видеосигнал цветного изображения с парковочными линиями (рис. 5.8, линии с буквенным обозначением **a**, **b**, **c**) для отображения обстановки сзади автомобиля.

Сигнал с КЗВ отображается на дисплее мультимедийной системы. Камера заднего вида установлена в накладке двери задка. Начальная ширина парковочного коридора (рис. 5.8) соответствует габаритным размерам автомобиля плюс 200 мм на каждую сторону.

5. СИСТЕМА КОРРЕКЦИИ И ПОМОЩИ ПРИ ВОЖДЕНИИ АВТОМОБИЛЯ



Рис. 5.8. Изображение статических парковочных линий:

- a** – зеленая пунктирная отметка. Соответствует расстоянию 4,5–4,6 метра пространства от бампера автомобиля;
- b** – желтая поперечная отметка. Должна соответствовать расстоянию 1,3–1,4 метра пространства от бампера автомобиля;
- c** – красная поперечная отметка. Соответствует расстоянию 0,3–0,4 метра пространства от бампера автомобиля.

ВНИМАНИЕ!

КЗВ является вспомогательной системой, которая помогает водителю оценить расстояние до возможных препятствий.

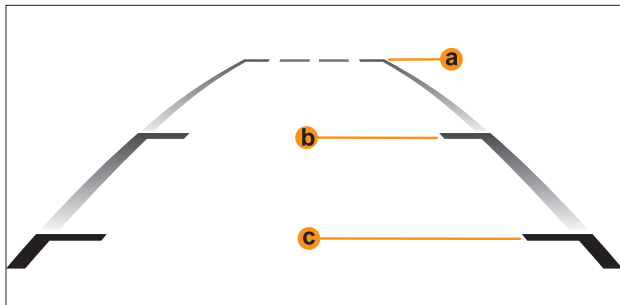
Для предотвращения некорректной работы камера должна быть чистой от снега, льда и грязи. При очистке камеры нельзя пользоваться твердыми, жесткими или острыми предметами. Камеру нужно беречь от ударов. Замена КЗВ производится у официальных дилеров LADA.

6. ОТОПЛЕНИЕ, ВЕНТИЛЯЦИЯ И КОНДИЦИОНИРОВАНИЕ САЛОНА



Рис. 6.1. Климатическая система

- 1 – Сопла обдува (нерегулируемые) боковых стекол.
- 2 – Сопла обдува (нерегулируемые) ветрового стекла.
- 3 – Регулятор управления заслонкой сопла.
- 4 – Рукоятка регулировки направления воздушного потока.
- 5 – Центральные сопла вентиляции (регулируемые).

- 6 – Боковые сопла вентиляции (регулируемые).
- 7 – Панель управления климатической системой с автоматическим управлением (**в вариантном исполнении**).
- 8 – Панель управления климатической системой с ручным управлением.

6. ОТОПЛЕНИЕ, ВЕНТИЛЯЦИЯ И КОНДИЦИОНИРОВАНИЕ САЛОНА

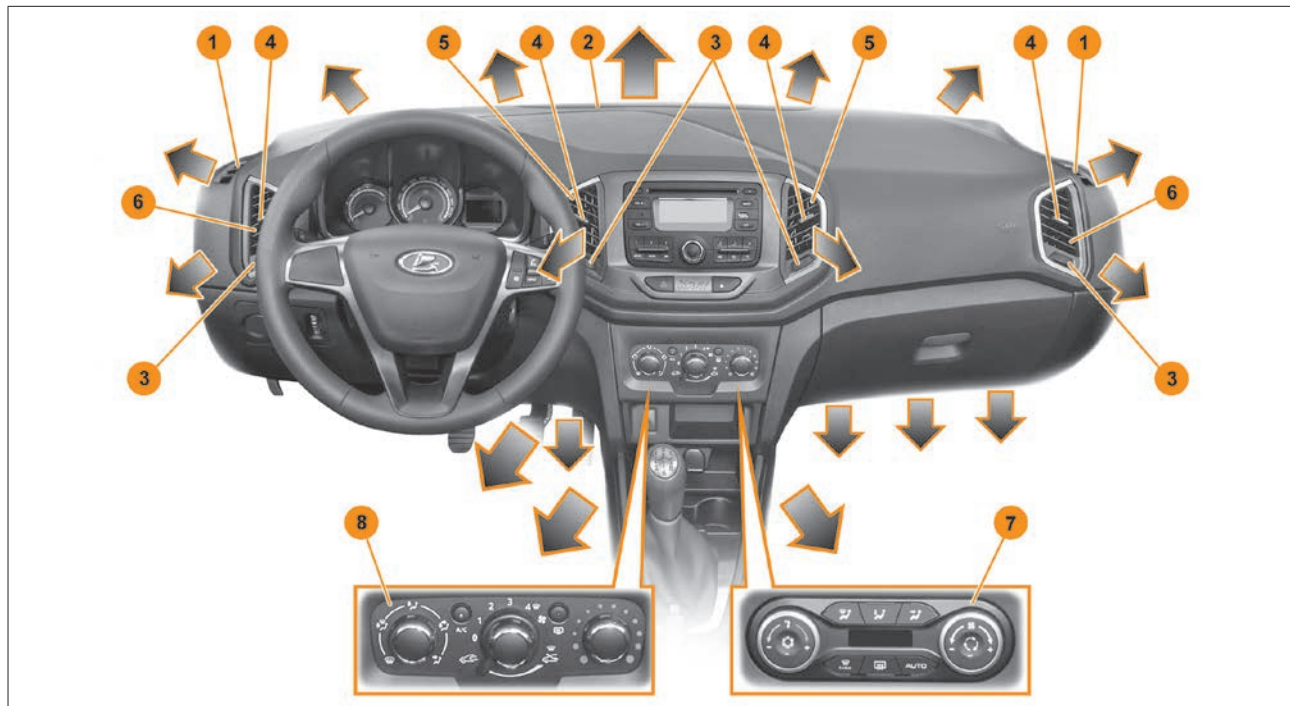
Климатическая система автомобиля предназначена для очистки стекол от запотевания, обледенения и создания в салоне комфортной температуры воздуха.

Направление подачи воздуха через вентиляционные заслонки центральных **5** и боковых **6** (рис. 6.1) сопел вентиляции на панели приборов можно настроить с помощью регулятора управления заслонкой сопла **1** (рис. 6.2) и рукоятки регулировки направления воздушного потока **2**.

Для закрытия вентиляционных отверстий переключите регулятор **1** в положение **0**.

Направление подачи воздуха можно регулировать, перемещая рукоятку регулировки **2** в направлениях, показанными стрелками.



Рис. 6.2. Регулировка воздушных потоков через вентиляционные сопла

- 1 – Регулятор управления заслонкой сопла.
- 2 – Рукоятка регулировки направления воздушного потока.

КЛИМАТИЧЕСКАЯ СИСТЕМА С РУЧНЫМ УПРАВЛЕНИЕМ

На рис. 6.3 показана панель управления климатической системой с ручным управлением и кондиционером (**в варианном исполнении**).



Рис. 6.3. Панель управления климатической системой с ручным управлением

- 1 – Поворотный регулятор распределения потоков воздуха.
- 2 – Кнопка включения режима кондиционирования со световым индикатором (**в варианном исполнении**).
- 3 – Поворотный регулятор скорости потоков воздуха.
- 4 – Кнопка включения обогрева заднего стекла и зеркал заднего вида (**в варианном исполнении**) со световым индикатором.
- 5 – Поворотный регулятор температуры потоков воздуха.
- 6 – Поворотный рычаг включения режима рециркуляции воздуха (режим изоляции салона от наружного воздуха).

6. ОТОПЛЕНИЕ, ВЕНТИЛЯЦИЯ И КОНДИЦИОНИРОВАНИЕ САЛОНА

Для управления распределением потока воздуха необходимо установить поворотный регулятор **1** (рис. 6.3) в любое из пяти основных положений, обозначенных соответствующими символами по периметру рукоятки.

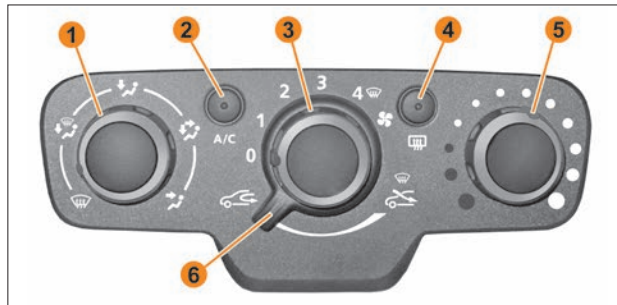
Кроме этого, предусмотрены четыре «смешанных» режима распределения, соответствующих промежуточным положениям поворотного регулятора **1**.

Для регулирования температуры воздуха установите регулятором **5** желаемую температуру воздуха. Чем больше регулятор сдвинут в сторону красной зоны, тем выше температура воздуха, поступающего в салон.

Для регулировки скорости вращения вентилятора выберите положение регулятора **3** от «1» до «4». Чем больше выбранное значение, тем большее количество воздуха подается в салон. Для выключения вентилятора климатической системы установите регулятор **3** в положение «0». При движении автомобиля с большой скоростью, при выключенном вентиляторе Вы можете почувствовать слабый поток воздуха из сопел вентиляции и обдува стекол.

ПРЕДУПРЕЖДЕНИЕ!

Длительное движение с выключенной климатической системой может привести к запотеванию стекол, а также к появлению неприятных запахов, поскольку воздухообмен в салоне автомобиля прерывается.

Рециркуляция воздуха (изоляция салона)

В режиме рециркуляции воздух забирается из салона и вновь подается в салон без смешивания с наружным воздухом. Это позволяет перекрыть доступ наружного воздуха (при движении на участках с загрязненным воздухом, в тоннеле, при

езде в пробках) и ускорить достижение необходимой температуры воздуха в салоне автомобиля.

Режим рециркуляции включается поворотом рычага **6** в крайнее левое положение.

Выключить режим рециркуляции можно повернув рычаг **6** в крайнее правое положение.

Рекомендуется отключать режим рециркуляции воздуха, как только потребность в нем отпадает.

ПРЕДУПРЕЖДЕНИЕ!

Режим рециркуляции воздуха нельзя оставлять включенным надолго (более 20 минут), так как «несвежий» воздух повышает утомляемость водителя и пассажиров и уменьшает способность к концентрации внимания, а при определенных условиях вызывает запотевание стекол. Повышается опасность аварии. Немедленно выключите режим рециркуляции, если стекла начинают запотевать.

Электрический обогрев заднего стекла и наружных зеркал (в вариантном исполнении)

Для включения обогрева заднего стекла и зеркал заднего вида (**в вариантном исполнении**) при работающем двигателе нажмите кнопку **4**, загорится световой индикатор. Эта функция устраняет и предотвращает обледенение, обмерзание и запотевание заднего стекла, а также наружных зеркал заднего вида (**в вариантном исполнении**).

Прекращение работы происходит:

- автоматически, после установленного в системе времени (световой индикатор на кнопке **4** погаснет);
- при повторном нажатии кнопки **4** (световой индикатор на кнопке **4** погаснет);

6. ОТОПЛЕНИЕ, ВЕНТИЛЯЦИЯ И КОНДИЦИОНИРОВАНИЕ САЛОНА

- автоматически при падении напряжения бортовой сети или уровня заряда аккумуляторной батареи ниже допустимого.

Кондиционирование воздуха (охлаждение салона) (в варианном исполнении)

Для включения кондиционера при работающем двигателе и включенном вентиляторе климатической системы (регулятор **3** находится в положении от «1» до «4») нажмите кнопку **2**, загорится световой индикатор.

Регулятором **5** задайте необходимую температуру подаваемого в салон воздуха и отрегулируйте направление потоков воздуха регулятором **1**.

Для отключения кондиционера повторно нажмите кнопку **2**, световой индикатор погаснет.

КЛИМАТИЧЕСКАЯ СИСТЕМА С АВТОМАТИЧЕСКИМ УПРАВЛЕНИЕМ (в варианном исполнении)



Рис. 6.4. Панель управления климатической системой с автоматическим управлением

- 1 – Кнопка включения режима кондиционирования со световым индикатором.
- 2 – Кнопочный переключатель режима распределения потоков воздуха на ветровое и передние боковые стекла («на передние стекла») со световым индикатором.
- 3 – Кнопочный переключатель режима распределения потоков воздуха в зоны ног водителя и пассажиров («в ноги») со световым индикатором.
- 4 – Кнопочный переключатель режима распределения потоков воздуха в регулируемые дефлектора на приборной панели («в лицо») со световым индикатором.
- 5 – Поворотный переключатель управления скоростью воздушных потоков из сопел.
- 6 – Кнопка включения режима «рециркуляции воздуха в салоне» со световым индикатором.

6. ОТОПЛЕНИЕ, ВЕНТИЛЯЦИЯ И КОНДИЦИОНИРОВАНИЕ САЛОНА

- 7 – Кнопочный переключатель **AUTO** (автоматического режима управления климатической системой).
- 8 – Информационное табло панели управления климатом (информация о заданной температуре и скорости подаваемого воздуха).
- 9 – Кнопочный переключатель режима электрообогрева стекла двери задка и наружных зеркал заднего вида.
- 10 – Кнопочный переключатель **MAX** (режима «max defrost»).
- 11 – Поворотный переключатель управления температурой подаваемого воздуха.

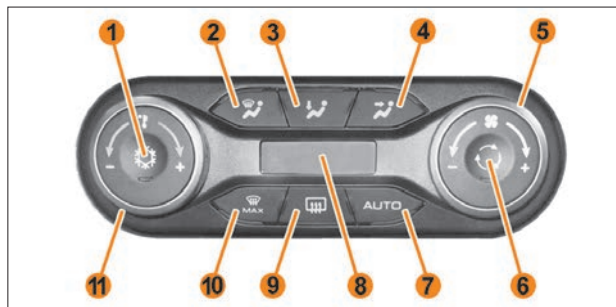
Левая зона информационного табло **8** (рис. 6.4) информирует о заданной температуре подаваемого воздуха, правая зона – о заданной скорости воздушного потока.

Уровень температуры воздуха, подаваемого в салон, задается поворотом рукоятки **11** от минимального **LO** до максимального **HI**. При выборе уровня **LO** заслонка воздухосмещения будет закрыта, и весь воздух пойдет минуя радиатор отопителя. При выборе уровня **HI** заслонка воздухосмещения будет полностью открыта, и весь воздух пойдет через радиатор отопителя. Между двумя крайними уровнями в левой части дисплея будут отражаться цифры, указывающие задаваемую температуру воздуха в салоне.

Количество подаваемого в салон воздуха (скорость вентилятора) задается поворотом рукоятки **5**.

Информация о количестве подаваемого воздуха представляется в правой части информационного табло в виде вертикальных столбиков: чем больше засвечено столбиков, тем больше воздуха подается в салон.

Рукоятки **11** и **5** не имеют ограничения по углу поворота. Поворачивая рукоятки по часовой стрелке, параметры увеличиваются, а против часовой стрелки – уменьшаются.

Управление климатической системой в ручном режиме

Нажмите на одну из кнопок **2**, **3** или **4** для распределения потоков воздуха в необходимом направлении (на кнопке загорится встроенный индикатор).

При необходимости выбора в ручном режиме управления промежуточных режимов распределения потоков воздуха «на стекла – в ноги», «в лицо – в ноги» нажмите одновременно или последовательно две кнопки с соответствующими символами.

При выборе одного из промежуточных режимов активируются световые индикаторы двух кнопочных переключателей соответственно в том или ином сочетании.

Рециркуляция воздуха (изоляция салона)

В режиме рециркуляции воздух забирается из салона и вновь подается в салон без смешивания с наружным воздухом. Это позволяет перекрыть доступ наружного воздуха (при движении на участках с загрязненным воздухом, в тоннеле, при езде в пробках) и ускорить достижение необходимой температуры воздуха в салоне автомобиля.

Режим рециркуляции включается/выключается кнопкой **6** (на кнопке загорится/погаснет встроенный индикатор).

Рекомендуется отключать режим рециркуляции воздуха, как только потребность в нем отпадает.

ПРЕДУПРЕЖДЕНИЕ!

Режим рециркуляции воздуха нельзя оставлять включенным надолго (более 20 минут), так как «несвежий» воздух повышает утомляемость водителя и пассажиров и уменьшает способность к концентрации внимания, а при

6. ОТОПЛЕНИЕ, ВЕНТИЛЯЦИЯ И КОНДИЦИОНИРОВАНИЕ САЛОНА

определенных условиях вызывает запотевание стекол. Повышается опасность аварии. Немедленно выключите режим рециркуляции, если стекла начинают запотевать.

Электрический обогрев заднего стекла и наружных зеркал заднего вида

Для включения обогрева заднего стекла и зеркал заднего вида при работающем двигателе нажмите кнопку **9**, загорится световой индикатор. Эта функция устраняет и предотвращает обледенение, обмерзание и запотевание заднего стекла, а также наружных зеркал заднего вида.

Прекращение работы происходит:

- автоматически, после установленного в системе времени (световой индикатор на кнопке **9** погаснет);
- при повторном нажатии кнопки **9** (световой индикатор на кнопке **9** погаснет);
- автоматически при падении напряжения бортовой сети или уровня заряда аккумуляторной батареи ниже допустимого.

Кондиционирование воздуха (охлаждение салона)

Для включения кондиционера при работающем двигателе и включенном вентиляторе климатической системы (регулятор **5** находится в положении отличном от крайнего левого) нажмите кнопку **1**, загорится световой индикатор.

Регулятором **11** задайте необходимую температуру подаваемого в салон воздуха и нажмите на одну из кнопок **2**, **3** или **4** для распределения потоков воздуха в необходимом направлении (на кнопке загорится встроенный индикатор).

Для отключения кондиционера повторно нажмите кнопку **1**, световой индикатор погаснет.

Автоматический режим управления климатической системой

Режим автоматической работы климатической системы включается/выключается кнопкой **7 (АВТО)**.

После включения автоматического режима регулятором **11** установите комфортную температуру.

Климатическая система в автоматическом режиме управления обеспечивает (за исключением экстремальных погодных условий) хорошую обзорность и комфортные условия в салоне автомобиля при оптимальном расходе топлива.

Система автоматически регулирует температуру, скорость и распределение воздушных потоков из сопел, включение режимов рециркуляции и кондиционирования воздуха в зависимости от внешних условий.

Режим «max defrost» и обогрев ветрового стекла (в варианном исполнении)

Режим «max defrost» включается/выключается кнопкой **10 (MAX)** и предназначен для обеспечения лучшего обзора через стекла и зеркала заднего вида. Если функция включена, то воздух автоматически подается только на ветровое и передние боковые стекла с оптимальной скоростью и влажностью, обеспечивающими максимальную скорость очистки стекол от инея или конденсата. При нажатии кнопки **MAX** автоматически включается кондиционер (загорится световой индикатор), электрический обогрев стекла двери задка, обогрев наружных зеркал и ветрового стекла (**в варианном исполнении**), автоматически выключается режим рециркуляции воздуха в салоне (если он включен). Температуру подаваемого в салон воздуха необходимо устанавливать самостоятельно: зимой для обогрева стекол необходимо задавать

6. ОТОПЛЕНИЕ, ВЕНТИЛЯЦИЯ И КОНДИЦИОНИРОВАНИЕ САЛОНА

максимальную температуру, в более теплую погоду для осушки стекол допустимо задавать меньшую температуру.

ПРЕДУПРЕЖДЕНИЕ!

При выборе режима «на стекла» весь воздух используется для оттаивания/распотевания стекол, при этом для обогрева в зону ног воздух не подается. Это может вызвать легкий дискомфорт. После оттаивания или удаления конденсата со стекол переключите систему в любой комфортный для себя режим (направление потока воздуха «в лицо», «в ноги» или любой из двух промежуточных режимов).

УСТРАНЕНИЕ ИНЕЯ И ЗАПОТЕВАНИЯ СТЕКОЛ

Перед началом движения мягкой щеткой удалите снег и лед с ветрового стекла, заднего стекла, наружных зеркал заднего вида и со всех боковых стекол. Удалите снег и лед с капота и решетки воздухозаборника для повышения эффективности работы отопителя салона и обогрева стекол, а также уменьшения запотевания внутренней стороны ветрового стекла. Не рекомендуется использовать жесткие скребки для очистки стекол ото льда во избежание появления царапин на стеклах.

Не допускайте повышения влажности воздуха в салоне из-за испарения воды и снега с ковровых покрытий и резиновых ковриков, очищайте их своевременно.

Чтобы уменьшить запотевание внутренней поверхности остекления в дождливую или влажную погоду, нужно уменьшить влажность воздуха в салоне, включив кондиционер **(в варианном исполнении)**. Если на панели управления климатом включен режим распределения воздуха «на стекло» или «на стекло – в ноги», а кондиционер работает в режиме охлаждения, то при высоком уровне влажности наружного воздуха из-за разницы температур наружного воздуха и ветрового стекла может произойти запотевание внешней поверхности ветрового стекла, что приведет к потере обзора. В таком случае нужно выключить кондиционер, а скорость вентилятора переключить на минимальную.

Для предотвращения запотевания стекол вентилятор должен быть постоянно включенным.

При положительных температурах окружающего воздуха для удаления конденсата с внутренней поверхности ветрового и боковых стекол, а также при отрицательных температурах окружающего воздуха для максимально эффективного удаления инея следуйте рекомендациям ниже.

6. ОТОПЛЕНИЕ, ВЕНТИЛЯЦИЯ И КОНДИЦИОНИРОВАНИЕ САЛОНА

Для климатической системы с ручным управлением:

- повернуть регулятор температуры до упора вправо;
- перевести положение регулятора скорости вентилятора на максимальную скорость;
- перевести регулятор распределения потоков воздуха в положение «на стекло»;
- режим рециркуляции должен быть выключен;
- боковые сопла открыть и направить обдув в сторону боковых стекол.

В климатической системе с автоматическим управлением для быстрого удаления инея с внутренней поверхности ветрового и боковых стекол нажмите на кнопку **MAX** и задайте максимальную температуру воздуха. Также можно воспользоваться рекомендациями, как и для климатической системы с ручным управлением.

ВНИМАНИЕ!

Содержите стекла автомобиля в чистоте, так как на грязных стеклах задерживается больше влаги, увеличивается время их оттаивания.

ОСОБЕННОСТИ РАБОТЫ КОНДИЦИОНЕРА

Во время использования кондиционера можно заметить незначительное изменение работы двигателя в зависимости от включения или выключения компрессора кондиционера. Это является нормальным.

В режиме охлаждения компрессор кондиционера потребляет мощность двигателя, что увеличивает расход топлива.

Кондиционер автоматически отключается из-за слишком высокой температуры охлаждающей жидкости двигателя.

Если салон стоящего автомобиля сильно нагрет солнечными лучами, рекомендуется ненадолго открыть окна или двери, чтобы выпустить нагретый воздух из салона, затем включить кондиционер.

Не включайте кондиционер во время движения, если в автомобиле открыты окна.

Для исправной работы отопителя и кондиционера необходимо, чтобы воздухозаборник перед ветровым стеклом не был перекрыт льдом, снегом или опавшей листвой.

При работе кондиционера возможно появление влаги под днищем кузова. Это нормально, так как система кондиционирования автомобиля выводит сконденсированную на испарителе кондиционера влагу из салона.

В холодное время года включайте кондиционер один раз в месяц хотя бы на несколько минут для поддержания его рабочих характеристик на оптимальном уровне.

Рекомендуется один раз в два года проводить очистку климатической установки у дилера LADA.

6. ОТОПЛЕНИЕ, ВЕНТИЛЯЦИЯ И КОНДИЦИОНИРОВАНИЕ САЛОНА

СНИЖЕНИЕ ЭФФЕКТИВНОСТИ КЛИМАТИЧЕСКОЙ СИСТЕМЫ

ВНИМАНИЕ!

Эффективность отопления зависит от температуры охлаждающей жидкости. Поэтому на полную мощность отопление начинает работать только на прогревом двигателя.

Снижение эффективности климатической системы может быть связано с загрязнением фильтра салона, конденсатора кондиционера или радиатора климатической системы. Теплообменные поверхности конденсатора системы и радиатора системы охлаждения двигателя рекомендуется содержать в чистоте. Кроме того, проверьте состояние соответствующих предохранителей.

ВНИМАНИЕ!

При обнаружении неисправности климатической системы следует обращаться к дилеру LADA.

Чтобы не снижать объем подаваемого климатической системой нагретого или охлажденного воздуха, никакие предметы не должны попадать в зону выхода воздуха из воздуховодов, расположенных на панели приборов, в зонах ног водителя, переднего и задних пассажиров.

ВНИМАНИЕ!

Используйте только сертифицированные дополнительные коврики (полиуретановые или тканевые) пола салона, предназначенные именно для данного автомобиля, в противном случае коврики могут перекрыть подачу воздуха в ноги водителя или пассажиров.

ВОЗДУШНЫЙ ФИЛЬТР САЛОНА

Автомобиль оснащен салонным противопыльным фильтром (рис. 6.5), расположенным в модуле климатической системы. По мере накопления в фильтре пыли и загрязняющих веществ возможно снижение расхода воздуха, поступающего из вентиляционных отверстий. В результате на внутренней поверхности стекла будет выпадать влага даже в случае работы системы в режиме приточного воздуха. Если это произошло, следует проверить и очистить либо заменить фильтр. Сменность фильтра – 30 000 км пробега автомобиля или один раз в год, а также раньше, если это вызвано потребностью, выявленной по результатам диагностирования системы вентиляции (например, после интенсивной эксплуатации автомобиля в запыленных условиях). Фильтр извлекается из модуля климатической системы с правой стороны центральной консоли после снятия крышки.



Рис. 6.5. Замена фильтра салона

7. ОСВЕЩЕНИЕ САЛОНА И КОМФОРТ АВТОМОБИЛЯ

БЛОК ОСВЕЩЕНИЯ САЛОНА

Блок освещения салона выполняет функции общего освещения салона, индивидуального освещения места водителя и места переднего пассажира и функции связи с оператором системы «ЭРА-ГЛОНАСС».



Рис. 7.1. Блок освещения салона

- 1 – Зона расположения микрофона системы вызова экстренных оперативных служб.
- 2 – Клавиша включения секции общего освещения в режим «Включено при открытой двери».
- 3 – Клавиша вызова экстренных оперативных служб.
- 4 – Микрофон.
- 5 – Клавиша включения секции общего освещения салона в режим «Включено».
- 6 – Зона расположения громкоговорителя системы вызова экстренных оперативных служб.
- 7 – Клавиша включения индивидуального освещения места пассажира.

- 8 – Секция индивидуального освещения места переднего пассажира.
- 9 – Индикатор отключения подушки безопасности переднего пассажира.
- 10 – Индикатор состояния системы вызова экстренных оперативных служб.
- 11 – Секция общего освещения.
- 12 – Индикатор непристегнутого ремня безопасности водителя.
- 13 – Секция индивидуального освещения места водителя.
- 14 – Клавиша включения индивидуального освещения места водителя.

При нажатии на клавишу **5** (рис. 7.1) включается режим общего освещения. При нажатии на клавишу **2** включается режим «Включено при открытой двери».

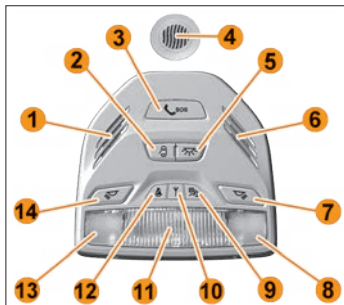
В случае нажатия обеих клавиш приоритет имеет клавиша **5**. Каждая из секций индивидуального освещения включается соответствующей клавишей с пиктограммой для водителя **14** или для переднего пассажира **7**.

Переключение режимов работы общего освещения осуществляется клавишами, имеющими фиксированное положение в режиме «Включено».

Переключение режимов работы индивидуального освещения происходит при повторном нажатии на соответствующую клавишу (положение клавиши в режиме «Включено» не фиксируется).

Сигнализаторы и индикаторы в составе блока освещения салона:

- сигнализатор отключенной подушки безопасности переднего пассажира, цвет сигнала желтый;
- сигнализатор непристегнутого ремня безопасности переднего пассажира, цвет сигнала красный;

7. ОСВЕЩЕНИЕ САЛОНА И КОМФОРТ АВТОМОБИЛЯ

- индикатор состояния системы вызова экстренных оперативных служб красного цвета. Загорается на 5 секунд при каждом включении зажигания, а затем гаснет. Также индикатор загорается в случае наличия неисправности в системе вызова экстренных оперативных служб.



Рис. 7.2а. Общий вид блока освещения салона

- 1 – Блок освещения салона.
- 2 – Микрофон.

В варианном исполнении автомобиль комплектуется плафоном, выполняющим функции дополнительного освещения задней части салона (рис. 7.2б). При нажатии на клавишу с пиктограммой ☀ включается режим общего освещения. При нажатии на клавишу с пиктограммой 🚪 включается режим «Включено при открытой двери». В случае нажатия обеих клавиш приоритет имеет клавиша с пиктограммой ☀. Переключатели режимов освещения кнопочного типа с фиксированным положением «Включено».





Рис. 7.2б. Плафон освещения заднего ряда сидений

- 1 – Клавиша включения секции освещения салона в режим «Включено».
- 2 – Клавиша включения секции освещения салона в режим «Включено при открытой двери».
- 3 – Секция освещения.

7. ОСВЕЩЕНИЕ САЛОНА И КОМФОРТ АВТОМОБИЛЯ

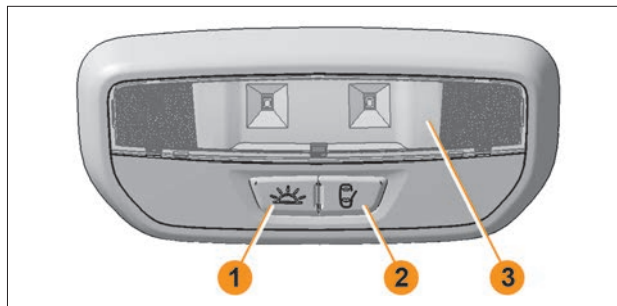
ПОДСВЕТКА ОРГАНОВ УПРАВЛЕНИЯ И ПРИБОРОВ

Вместе с включением подсветки органов управления и приборов (кольцо управления наружным освещением переведено в положение  – габаритные огни включены) **в варианном исполнении** также включается и интерьерная подсветка, состоящая из:

- подсветки карманов обивок передних дверей;
- подсветки ниши центральной консоли;
- подсветки зон пола водителя и переднего пассажира.

ДОПОЛНИТЕЛЬНОЕ ОСВЕЩЕНИЕ

Плафон освещения вещевого ящика (рис. 7.3) включается при открывании крышки вещевого ящика.



Рис. 7.3. Плафон освещения вещевого ящика

При открывании любой двери включается плафон освещения багажного отделения (рис. 7.4).



Рис. 7.4. Плафон освещения багажного отделения

7. ОСВЕЩЕНИЕ САЛОНА И КОМФОРТ АВТОМОБИЛЯ

СИСТЕМА ВЫЗОВА ЭКСТРЕННЫХ ОПЕРАТИВНЫХ СЛУЖБ

На Ваш автомобиль установлена система вызова экстренных оперативных служб (далее СВЭОС), предназначенная для автоматического (при аварии) и ручного вызова оператора системы «ЭРА-ГЛОНАСС». Микрофон и громкоговоритель используются для связи с оператором системы «ЭРА-ГЛОНАСС».

SOS – клавиша вызова оператора системы «ЭРА-ГЛОНАСС» расположена в блоке освещения салона. Переключатель ночного типа с нефиксированным положением «Включено». Время нажатия клавиши для инициализации экстренного вызова – 2 секунды. В режиме ожидания (при включенном зажигании) СВЭОС осуществляет проведение самодиагностики, прием сигналов навигационных спутниковых систем ГЛОНАСС и GPS, постоянное вычисление времени, скорости, направления движения и координат местонахождения автомобиля.

Автоматический экстренный вызов

Если при дорожно-транспортном происшествии (ДТП) сработали надувные подушки безопасности, СВЭОС формирует минимальный набор данных, содержащий информацию о координатах и параметрах движения автомобиля в момент наступления ДТП, времени наступления ДТП, VIN-код автомобиля и другую информацию, необходимую для экстренного реагирования, и передает его оператору системы «ЭРА-ГЛОНАСС». После передачи минимального набора данных производится звонок оператору для осуществления голосовой связи. Во время осуществления звонка оператору подсветка клавиши **«SOS»** мигает красным цветом. При переда-

че минимального набора данных и во время голосовой связи с оператором подсветка клавиши **«SOS»** непрерывно горит красным цветом.

При осуществлении голосовой связи СВЭОС отключает звуковоспроизведение штатной (или дополнительно установленной) аудиосистемы (мультимедийной системы, магнитолы) если до момента осуществления экстренного вызова производилось звуковоспроизведение.

СВЭОС производит автоматический экстренный вызов только при включенном зажигании.

Ручной экстренный вызов (клавиша «SOS»)

Ручной вызов можно осуществлять при включенном зажигании, а также при выключенном зажигании, если с момента выключения зажигания прошло менее 72 часов. Для осуществления экстренного вызова вручную, нажмите клавишу **«SOS»** на блоке освещения салона и удерживайте в нажатом состоянии не менее 2 секунд. Алгоритм работы СВЭОС при ручном экстренном вызове аналогичен описанному выше алгоритму при автоматическом экстренном вызове.

Если во время осуществления звонка (пока подсветка клавиши **«SOS»** мигает красным цветом), инициированного нажатием кнопки **«SOS»**, повторно нажать кнопку **«SOS»** и удерживать не менее 2 секунд, то экстренный вызов будет отменен (подсветка кнопки **«SOS»** красным цветом будет выключена).

Режим «Выключено»

В данном режиме СВЭОС находится, если не производится экстренный вызов, если зажигание выключено и с момента выключения зажигания прошло не менее 72 часов. В режиме

7. ОСВЕЩЕНИЕ САЛОНА И КОМФОРТ АВТОМОБИЛЯ

«Выключено» отсутствует подсветка кнопки **«SOS»**, а также не горит индикатор состояния системы. В режиме «Выключено» СВЭОС не реагирует на нажатие кнопки **«SOS»**. Выход СВЭОС из режима «Выключено» производится при включении зажигания.

Резервная батарея

В составе блока управления СВЭОС находится резервная батарея, необходимая для обеспечения работоспособности СВЭОС в случае повреждения аккумуляторной батареи автомобиля при ДТП. При включенном зажигании производится контроль уровня заряда резервной батареи, а также ее подзаряд при необходимости.

Срок службы резервной батареи – 3 года. По истечении данного срока необходимо произвести замену блока управления СВЭОС. Замена блока управления производится только у дилера LADA.

При обнаружении неисправностей СВЭОС следует обратиться к дилеру LADA для устранения неисправности.

Индикатор состояния системы

При включении зажигания индикатор состояния системы загорается красным цветом на 5 секунд, затем гаснет. Также индикатор загорается красным цветом при обнаружении каких-либо ошибок в функционировании СВЭОС. После включения зажигания производится инициализация внутренних модулей СВЭОС и их самодиагностика. Этот процесс занимает не более 1 минуты. Пока производится инициализация и самодиагностика индикатор состояния системы не горит, даже если ранее были обнаружены ошибки. Поэтому для определения наличия ошибок после включения зажигания

необходимо подождать 1 минуту. В таблице 1 описаны режимы работы индикатора.

Таблица 1

Режимы работы индикатора

Характер неисправности	Режим работы СВЭОС	Цвет подсветки кнопки «SOS»	Состояние индикатора системы
Все исправно	Инициализация (при включении зажигания)	Белый	Горит 5 сек.
	Режим ожидания	Белый	Не горит
	Дозвон	Красный, мигает	
	Голосовая связь	Красный, горит	
Неисправность компонентов СВЭОС	Режим ожидания	Белый	Горит
	Дозвон	Красный, мигает	
	Голосовая связь	Красный, горит	

Режим тестирования

Режим тестирования предназначен для проверки работоспособности компонентов СВЭОС. В режиме тестирования проверяется работоспособность индикатора состояния СВЭОС, микрофона и громкоговорителя в блоке освещения салона, резервной батареи и других внутренних компонентов СВЭОС. При желании Вы можете самостоятельно про-

7. ОСВЕЩЕНИЕ САЛОНА И КОМФОРТ АВТОМОБИЛЯ

верить работоспособность СВЭОС путем запуска режима тестирования.

Запуск режима тестирования необходимо производить на открытой местности либо в помещении с уверенным приемом GSM и ГЛОНАСС/GPS сигналов.

Для запуска режима тестирования необходимо:

- убедиться, что двигатель заглушен;
- перевести ключ в замке зажигания (далее ЗЗ) в положение «Зажигание включено» и подождать 1 минуту;
- из положения «Зажигание включено» произвести 6-кратное переключение ключа в ЗЗ между положениями «Зажигание включено» и «+АСС» по описанному ниже алгоритму в течение не более 5 секунд;

№	Исходное положение ключа в ЗЗ	Выполняемое действие	Конечное положение ключа в ЗЗ
1	«Зажигание включено»	Включение «+АСС» (выключение зажигания)	«+АСС»
2	«+АСС»	Включение зажигания (1)	«Зажигание включено»
3	«Зажигание включено»	Включение «+АСС» (выключение зажигания)	«+АСС»
4	«+АСС»	Включение зажигания (2)	«Зажигание включено»
5	«Зажигание включено»	Включение «+АСС» (выключение зажигания)	«+АСС»
6	«+АСС»	Включение зажигания (3)	«Зажигание включено»

После 3-го включения зажигания (переключение ключа в ЗЗ № 6) СВЭОС переходит в режим тестирования, если двигатель не запускался во время выполнения процедуры входа. При этом будет воспроизведена звуковая подсказка «Запущена процедура тестирования». В ходе проведения тестирования будет производиться проверка работоспособности микрофона и громкоговорителя. После воспроизведения звуковой подсказки «Произнесите контрольную фразу» Вам будет необходимо произнести любую фразу длительностью не более 5 секунд. Сразу после этого будет воспроизведена звуковая подсказка «Воспроизведение контрольной фразы» и произнесенная Вами фраза будет воспроизведена. Затем будет воспроизведена звуковая подсказка «Подтвердите успешное проведение тестирования поворотом ключа в замке зажигания в положение «Accessories» («+АСС») и обратно». Если тестирование микрофона и громкоговорителя прошло успешно, то необходимо произвести 2-кратное переключение ключа в ЗЗ по описанному ниже алгоритму в течение не более 3 секунд:

№	Исходное положение ключа в ЗЗ	Выполняемое действие	Конечное положение ключа в ЗЗ
1	«Зажигание включено»	Включение «+АСС» (выключение зажигания)	«+АСС»
2	«+АСС»	Включение зажигания (1)	«Зажигание включено»

Если же во время тестирования микрофона и громкоговорителя произошли какие-либо ошибки (не воспроизвелась произнесенная фраза, воспроизвелась слишком тихо или с искажениями и т.п.), то после воспроизведения звуко-

7. ОСВЕЩЕНИЕ САЛОНА И КОМФОРТ АВТОМОБИЛЯ

вой подсказки «Подтвердите успешное проведение тестирования поворотом ключа в замке зажигания в положение «Accessories» («+ACC») и обратно» никаких переключений ключа в ЗЗ делать не нужно в течение 7 секунд. Если в конце проведения процедуры тестирования были обнаружены какие-либо ошибки, следует обратиться к дилеру LADA для устранения неисправности.

ВНИМАНИЕ!

При обнаружении неисправности в работе СВЭОС настоятельно рекомендуем сразу обратиться к дилеру LADA для выявления и устранения неисправности! При эксплуатации автомобиля с наличием неисправности в СВЭОС не гарантируется ее срабатывание в случае ДТП!

РОЗЕТКА ДЛЯ ПОДКЛЮЧЕНИЯ ДОПОЛНИТЕЛЬНОГО ЭЛЕКТРООБОРУДОВАНИЯ



Рис. 7.5. Розетка для подключения дополнительного электрооборудования

ПРЕДУПРЕЖДЕНИЕ!

- Розетка для подключения дополнительного электрооборудования используется для подключения только 12-вольтовых электрических приборов, рассчитанных на напряжение 12 В, максимальную мощность 120 Вт и максимальную силу тока 10 А.
- Перегрузка розетки может привести к выходу из строя электропроводки автомобиля и короткому замыканию. Не используйте более одного электрического прибора.
- Если вилка (разъем) электрического прибора слишком свободно или слишком плотно размещается в розетке, это может привести к плохому контакту или приведет к застреванию вилки (разъема). Используйте электрические приборы только с вилками (разъ-

7. ОСВЕЩЕНИЕ САЛОНА И КОМФОРТ АВТОМОБИЛЯ

емами), пригодными для использования с разъемами стандарта SAE.

- Не оставляйте подключенные к розетке электроприборы, если водитель и пассажиры покидают салон автомобиля или автомобиль ставится на длительную стоянку (хранение).
- Не подключайте электроприборы, подающие ток (например, аккумуляторы).
- Подключаемые электроприборы должны по показателям электромагнитной совместимости соответствовать DIN VDE 40839, иначе возможны неполадки в работе автомобиля.
- Закрывайте крышку розетки для подключения дополнительного электрооборудования, если розетка не используется. Вставка посторонних предметов, кроме соответствующих вилок (разъемов), попадание посторонних предметов или какой-либо жидкости в розетку может привести к неисправности электрической системы автомобиля или короткому замыканию.

УСТАНОВКА ПРИКУРИВАТЕЛЯ



Рис. 7.6. Установка прикуривателя

- Вместо розетки для подключения дополнительного электрооборудования у дилера LADA за счет потребителя предусмотрена возможность установки прикуривателя, а в подстаканники – пепельницы (рис. 7.6).
- Для того чтобы воспользоваться прикуривателем, нажмите на кнопку патрона до ее фиксированного положения. Примерно через 20 секунд патрон автоматически возвращается в исходное положение, готовый к применению. Прикуриватель работает и при выключенном зажигании.
- На гнездо штатного прикуривателя распространяются все предупреждения, относящиеся к розетке для подключения дополнительного электрооборудования.
- Оставляя детей в автомобиле без присмотра, в качестве предосторожности обеспечьте недоступность прикуривателя для детей.
- При замене необходимо использовать только типы прикуривателей, которые рекомендованы для данного автомобиля.

7. ОСВЕЩЕНИЕ САЛОНА И КОМФОРТ АВТОМОБИЛЯ

- Всегда вставляйте подвижную часть прикуривателя в гнездо, если розетка не используется.

ПРЕДУПРЕЖДЕНИЕ!

Не следует касаться руками нагревательного элемента прикуривателя, это может привести к ожогу или к повреждению нагревательного элемента.

РОЗЕТКА ДЛЯ ПОДКЛЮЧЕНИЯ ДОПОЛНИТЕЛЬНОГО ЭЛЕКТРООБОРУДОВАНИЯ В БАГАЖНОМ ОТДЕЛЕНИИ



Рис. 7.7. Розетка для подключения дополнительного электрооборудования в багажном отделении

Розетка для подключения дополнительного электрооборудования (рис. 7.7) используется для подключения только 12-вольтовых электрических приборов, рассчитанных на напряжение 12 В, максимальную мощность 120 Вт и максимальную силу тока 10 А.

7. ОСВЕЩЕНИЕ САЛОНА И КОМФОРТ АВТОМОБИЛЯ

ПРОТИВОСОЛНЕЧНЫЕ КОЗЫРЬКИ

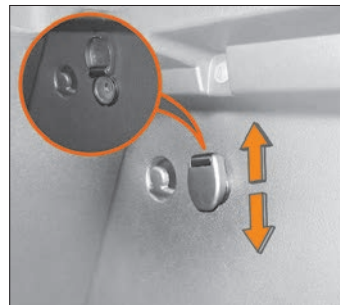
«Используйте противосолнечные козырьки для защиты от яркого света, поступающего через ветровое стекло или боковое стекло. Для защиты от солнца спереди опустите козырек вниз в положение II (рис. 7.8). Для защиты от солнца сбоку снимите козырек с центральной опоры и поверните его вбок (положение III).



Рис. 7.8. Положения противосолнечного козырька

После использования верните противосолнечный козырек в исходное положение I.

ПРЕДУПРЕЖДЕНИЕ!

Противосолнечные козырьки располагайте так, чтобы ими не перекрывался обзор дороги, транспортных средств и других объектов.

В варианном исполнении противосолнечный козырек пассажира с внутренней стороны имеет косметическое зеркало.

АУДИОСИСТЕМА (АС) И МУЛЬТИМЕДИЙНАЯ СИСТЕМА (ММС)

Автомобиль комплектуется аудиосистемой (АС) (рис. 7.9) или мультимедийной системой (ММС) (рис. 7.10).

АС и ММС активируются при предпродажной подготовке путем введения индивидуального кода. После отключения электропитания в сети автомобиля АС или ММС деактивируется. Для введения индивидуального кода АС или ММС обратитесь к дилеру LADA.



Рис. 7.9. Аудиосистема

ПРЕДУПРЕЖДЕНИЕ!

Для предотвращения аварии во время управления автомобилем:

- не проводите настройку режимов воспроизведения системы;
- чтобы слышать звуковые сигналы от других автомобилей, не делайте звук очень громким.

7. ОСВЕЩЕНИЕ САЛОНА И КОМФОРТ АВТОМОБИЛЯ

Не допускайте попадания жидкости внутрь АС и ММС. Это может привести к коротким замыканиям, возгоранию или другим повреждениям.

Старайтесь не ставить транспортное средство на стоянке в местах прямого воздействия солнечных лучей, которые могут привести к чрезмерному повышению температуры внутри салона.

Перед началом воспроизведения дайте температуре внутри салона понизиться.

АС и ММС рассчитаны на подключение к бортовой сети автомобиля 12 В с минусом на кузове.



Рис. 7.10. Мультимедийная система (в варианном исполнении)

Органы управления АС



Рис. 7.11. Органы управления АС

- 1 – Кнопка включения/выключения аудиосистемы.
- 2 – Информационный дисплей.
- 3 – Кнопка извлечения компакт-диска (CD).
- 4 – Выбор радиоприемника и диапазона радиовещания.
- 5 – Разъем USB.
- 6 – Кнопка занесения в память 6 радиостанций с самым мощным сигналом (AST).
- 7, 8, 12, 14, 18, 19 – Кнопки выбора/занесения радиостанций в память.
- 9 – Кнопка входа в режим «Телефон».
- 10 – Кнопка «Возврат».
- 11, 15 – Кнопка смены/перемотки звуковой дорожки либо кнопка смены/пролистывания радиостанций.
- 13 – Ручка энкодера.
- 16 – Кнопка выбора меню (индивидуальных настроек либо AST).

7. ОСВЕЩЕНИЕ САЛОНА И КОМФОРТ АВТОМОБИЛЯ

- 17 – Кнопка выбора дополнительного аудиоустройства.
- 20 – Кнопка уменьшения звука.
- 21 – Штекерный разъем 3,5 мм для подключения дополнительного аудиоустройства.
- 22 – Кнопка увеличения звука.

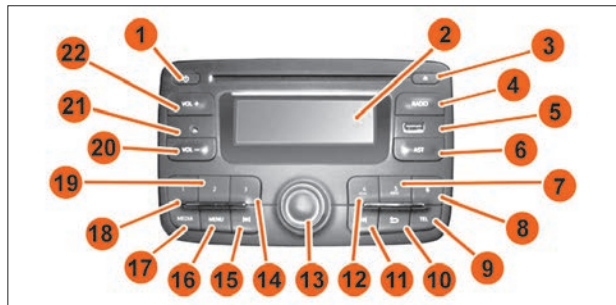
Управление MMC (в варианном исполнении)



Рис. 7.12. Управление MMC

- 1 – Микрофон.
- 2 – Кнопка включения, выключения.
- 3 – Кнопка уменьшения звука.
- 4 – Кнопка увеличения звука.
- 5 – Разъем USB.
- 6 – Штекерный разъем 3,5 мм.
- 7 – Дисплей с сенсорной панелью.

Включение осуществляется кратковременным нажатием (1-2 секунды) на кнопку 2 (рис. 7.12).

Примечание. После включения мультимедийная система перейдет в режим, предшествующий выключению.

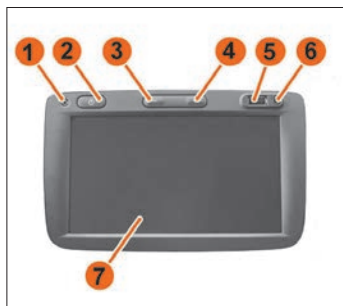
При первом включении (или после отключения/подключения клемм АКБ) мультимедийная система включается в режиме главного меню. При низких отрицательных или высоких положительных температурах окружающего воздуха MMC может включиться с задержкой. Необходимо прогреть/охладить салон автомобиля. Тогда, при достижении определенного уровня температуры, MMC включится автоматически.

MMC автоматически включается при переводе ключа зажигания в положения «+ACC» или «ON», если до выключения зажигания она не была принудительно выключена кнопкой 2. Для выключения мультимедийной системы нажмите кнопку 2 и удерживайте ее в нажатом положении до выключения дисплея 7.

Для уменьшения звука нажмите кнопку 3. Для увеличения громкости звука нажмите кнопку 4.

ВНИМАНИЕ!

Радиоприемник сохраняет пользовательские настройки (частоты радиовещательных станций, звуковые настройки, пользовательские установки) после отключения клемм АКБ не более 10 суток.

Примечание. В случае, когда визуальная информация сопровождается звуковой сигнализацией – радиоприемник автоматически регулирует громкость звука.

Подробное описание функций и настроек AC и MMC приводится в соответствующих документах: «LADA XRAY. АУДИОСИСТЕМА. Руководство пользователя» и «LADA XRAY. МУЛЬТИМЕДИЙНАЯ СИСТЕМА. Руководство пользователя».

7. ОСВЕЩЕНИЕ САЛОНА И КОМФОРТ АВТОМОБИЛЯ

МЕСТА ДЛЯ ХРАНЕНИЯ В САЛОНЕ АВТОМОБИЛЯ

Вещевые ящики

В правой части панели приборов располагается крышка вещевого ящика. Чтобы открыть ящик, нажмите на клавишу и потяните за ручку (рис. 7.13). **В варианном исполнении** предусмотрена функция охлаждения вещевого ящика. Для ее задействования необходимо вынуть установленную заглушку (показана стрелкой). По окончании пользования функцией охлаждения заглушку вернуть на место. Ящик имеет внутреннее освещение. При открытой крышке внутренняя часть вещевого ящика освещается фонарем.



Рис. 7.13. Вещевой ящик в правой части панели приборов

ПРЕДУПРЕЖДЕНИЕ!

Во время движения всегда держите крышку ящика закрытой. Это снизит риск получения травмы в результате аварии или внезапной остановки.

Под передним сиденьем пассажира располагается выдвижной вещевой ящик (**в варианном исполнении**). Чтобы открыть ящик, нажмите на клавишу и потяните за ручку (рис. 7.14).

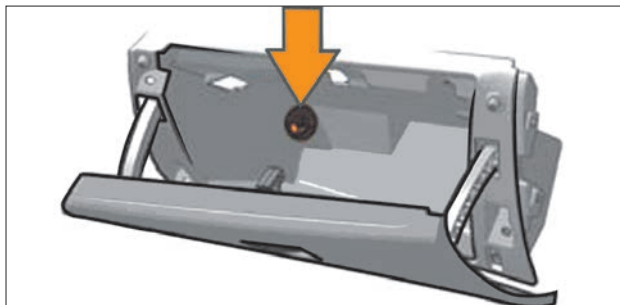
Подвижную часть ящика можно вынуть полностью, для этого:

- выдвиньте ящик до упора;
- расфиксируйте защёлки с левой **1** и правой **2** стороны;
- выдвиньте ящик полностью.



Рис. 7.14. Вещевой ящик под пассажирским сиденьем

- 1 – Защёлка с левой стороны.
- 2 – Защёлка с правой стороны.

ПРЕДУПРЕЖДЕНИЕ!

Во время движения и посадки/высадки пассажира держите ящик закрытым. Это снизит риск получения травмы.

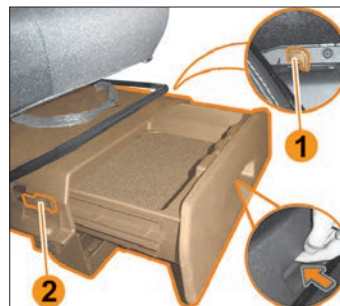
Держатели стаканов

Держатели стаканов располагаются на центральной консоли около рычага переключения коробки передач (рис. 7.15).

7. ОСВЕЩЕНИЕ САЛОНА И КОМФОРТ АВТОМОБИЛЯ



Рис. 7.15. Держатели стаканов

ПРЕДУПРЕЖДЕНИЕ!

Не ставьте в держатели стаканов открытые чашки с горячей жидкостью во время движения автомобиля. Возможно выплескивание горячей жидкости и получение ожога водителем. Это может привести к потере контроля над автомобилем.

КОВРИКИ ПОЛА

Для сохранения внешнего вида ковра пола (предотвращения от быстрого истирания) и более удобного ухода за салоном, рекомендуем приобрести у дилеров LADA и использовать дополнительные съемные коврики пола первого и второго ряда сидений.

ВНИМАНИЕ!

Дополнительный коврик пола для водителя должен надежно фиксироваться к полу во избежание его перемещения.

Дополнительные коврики не должны попадать под pedalный блок и перекрывать воздуховоды в зоны ног.

8. УХОД ЗА АВТОМОБИЛЕМ

КАПОТ

Открывание капота



Рис. 8.1. Рукоятка отпирания капота

Для доступа в моторный отсек:

- Потяните на себя рукоятку отпирания капота, расположенную слева под панелью приборов (рис. 8.1).
- Под передним краем капота найдите ручку открывания капота.
- Для разблокировки замка (рис. 8.2) слегка приподнимите капот, сдвиньте ручку **1** справа-налево вдоль кромки решетки радиатора и освободите крюк **2**.
- Аккуратно поднимите капот, установите упор в специальное гнездо капота (рис. 8.3). Для обеспечения Вашей безопасности обязательно вставьте его в гнездо правого крыла. Не облокачивайтесь на капот: он может неожиданно закрыться.

ПРЕДУПРЕЖДЕНИЕ!

При работах в непосредственной близости от двигателя обратите внимание на то, что он может оказаться горя-

чим. Если двигатель не успел остыть, не касайтесь никаких элементов.

Вентилятор системы охлаждения может включиться в любой момент. Существует риск получить травму.



Рис. 8.2. Открытие капота

1 – Ручка.

2 – Крюк.

Закрывание капота

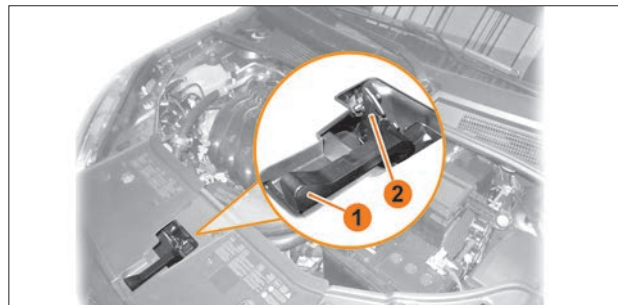
Перед тем как закрыть капот уложите упор в держатель (рис. 8.3). Закрывать капот следует путем «захлопывания», отпустив его с высоты 15–20 сантиметров от облицовки решетки радиатора.

При закрывании капота проверьте надежность срабатывания замка: в момент запираения должен быть слышен характерный щелчок. Убедитесь, что капот зафиксирован.

8. УХОД ЗА АВТОМОБИЛЕМ



Рис. 8.3. Упор капота

ПРЕДУПРЕЖДЕНИЕ!

- Перед началом движения потяните за передний край капота и убедитесь, что он закрыт.
- Запрещается тянуть за рукоятку отпирания капота во время движения автомобиля.
- Запрещается движение автомобиля с открытым или не полностью закрытым (на один щелчок замка) капотом. В этом случае возможен внезапный подъем капота на ветровое стекло, вследствие чего ухудшается передний обзор и создается аварийная ситуация на дороге.

Капот является источником повышенной травмоопасности: как при работе в моторном отсеке – возможен контакт головы, так и при закрывании капота – возможно защемление рук. При закрывании будьте предельно внимательны, если рядом находятся дети.

СИСТЕМА СМАЗКИ ДВИГАТЕЛЯ

Расход моторного масла при работающем двигателе – это нормальное явление.

Величина расхода масла зависит от стиля вождения автомобиля и определяется нагрузкой на двигатель и частотой вращения коленчатого вала.

В начальный период эксплуатации расход масла несколько повышен.

Регулярно проверяйте уровень масла в картере двигателя (рис. 8.5) и доливайте масло в двигатель (рис. 8.4) для обеспечения его нормальной работы, особенно перед дальними поездками.



Рис. 8.4. Заправка/доливка масла в двигатель

8. УХОД ЗА АВТОМОБИЛЕМ

Проверка уровня масла в двигателе

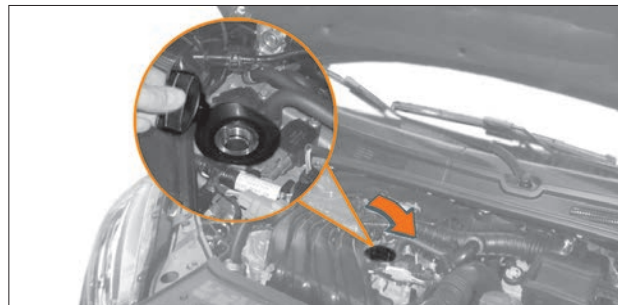

Рис. 8.5. Проверка уровня масла в двигателе

- Припаркуйте автомобиль на ровной горизонтальной площадке.
- Заглушите двигатель и выждите 5 минут. За это время масло успеет стечь в масляный поддон. Если этого не сделать, уровень масла на щупе будет показан неверно.
- Извлеките и вытрите мерный масляный щуп чистой ветошью (рис. 8.5).
- Вставьте масляный щуп в штуцер до упора.
- Снова выньте масляный щуп.
- Проверьте уровень масла на масляном щупе. Уровень масла должен находиться между отметками «**MIN**» и «**MAX**».
- Если уровень ниже отметки «**MIN**», добавьте необходимое количество масла той же марки и вязкости, что и в двигателе, заливая его через горловину, закрываемую пробкой.

Уровень масла не должен превышать метки «**MAX**» указателя.

ПРЕДУПРЕЖДЕНИЕ!

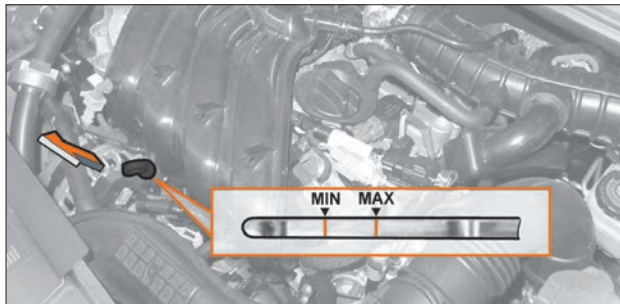
- Моторное масло является раздражителем и при проглатывании может вызвать отравление или нанести вред здоровью вплоть до летального исхода.
- Избегайте регулярного или длительного контакта моторного масла с кожей.
- После работы с моторным маслом промывайте открытые участки кожи мылом или специальным очистителем.

ВНИМАНИЕ!

Добавление слишком большого количества моторного масла может повлиять на работу двигателя. Не допускайте превышения уровня масла выше метки «**MAX**» на масляном щупе.

В противном случае масло через систему вентиляции картера будет попадать в камеру сгорания и вместе с отработавшими газами выбрасываться в атмосферу.

Продукты сгорания масла могут вывести из строя нейтрализатор, привести к загрязнению свечей зажигания, образованию чрезмерного нагара в двигателе.

8. УХОД ЗА АВТОМОБИЛЕМ

КОРОБКА ПЕРЕДАЧ

В коробку передач заливается трансмиссионное масло, которое рассчитано на весь срок службы автомобиля.

ВНИМАНИЕ!

При наличии признаков неисправности (течь масла, нефункциональные шумы и т.д.) необходимо незамедлительно обратиться к дилеру LADA для выявления ее причин и в случае необходимости устранения. Эксплуатация автомобиля с неисправной КП не допускается.

СИСТЕМА ОХЛАЖДЕНИЯ

Проверку уровня охлаждающей жидкости в расширительном бачке (рис. 8.6) проводите только на холодном двигателе.



Рис. 8.6. Расширительный бачок

ВНИМАНИЕ!

Применяйте только разрешенную охлаждающую жидкость. Проверяйте концентрацию охлаждающей жидкости и устраняйте причину ее потери на станции техобслуживания официального дилера LADA.

Уровень охлаждающей жидкости должен быть между метками **MIN** и **MAX**, нанесенными на корпусе расширительного бачка, который выполнен из полупрозрачного материала, позволяющего визуальнo контролировать уровень жидкости. В процессе эксплуатации автомобиля уровень охлаждающей жидкости в расширительном бачке может понижаться. Слишком низкий уровень охлаждающей жидкости может привести к повреждению двигателя.

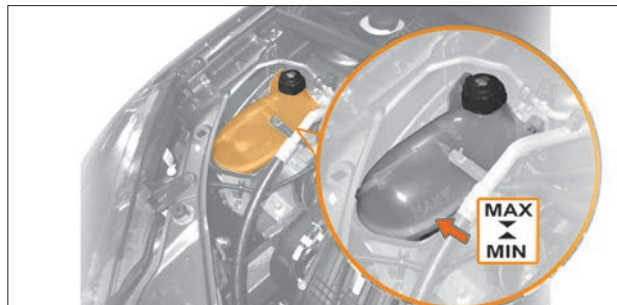
8. УХОД ЗА АВТОМОБИЛЕМ

ПРЕДУПРЕЖДЕНИЕ!

Не снимайте крышку с расширительного бачка при горячем двигателе и горячем радиаторе. Это может привести к серьезным ожогам. Убедитесь, что двигатель остыл, и только потом открывайте крышку.

После заливки охлаждающей жидкости пробка должна быть плотно завернута, так как система при работающем и прогревом двигателя находится под давлением.

ВНИМАНИЕ!

Возникновение необходимости в частой доливке охлаждающей жидкости может свидетельствовать о неисправности системы охлаждения двигателя. Обратитесь к официальному дилеру LADA для проверки системы охлаждения.

Добавление в систему охлаждения водопроводной воды может повредить систему охлаждения. Не допускается использование в системе охлаждения водопроводной воды и антифризов на основе метанола и других спиртов. В противном случае возможен перегрев двигателя.

ПРЕДУПРЕЖДЕНИЕ!

Охлаждающая жидкость является опасным веществом! Избегайте регулярного или длительного контакта с охлаждающей жидкостью.

После контакта с охлаждающей жидкостью очищайте кожу и ногти мылом или специальным очистителем.

Храните охлаждающую жидкость вне досягаемости детей. Охлаждающая жидкость приводит к раздражению кожи, при проглатывании может вызвать отравление или смерть.

ТОРМОЗНАЯ СИСТЕМА

Тормозная система и гидравлический привод сцепления снабжаются рабочей жидкостью из одного бачка (рис. 8.7).



Рис. 8.7. Бачок гидропривода тормозов и сцепления

Уровень тормозной жидкости в бачке проверяйте визуально по меткам, нанесенным на корпус бачка, выполненного из полупрозрачной пластмассы (рис. 8.7).

Уровень тормозной жидкости должен быть между отметками **MIN** и **MAX**.

При новых накладках тормозных колодок уровень тормозной жидкости должен быть на метке **MAX**.

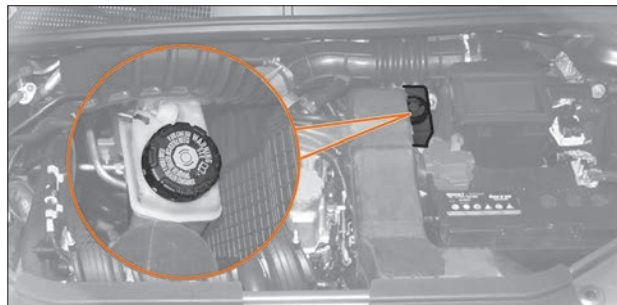
ВНИМАНИЕ!

Сигнализатор (ⓘ) «Отказ тормоза» загорается при падении уровня жидкости в бачке ниже метки **MIN**, что при новых или частично изношенных накладках колодок тормозных механизмов говорит об утечке жидкости вследствие разгерметизации системы.

8. УХОД ЗА АВТОМОБИЛЕМ

Доливку жидкости в этом случае проводите только после восстановления герметичности системы.

Для выявления и устранения причин разгерметизации тормозной системы или системы гидравлического привода сцепления немедленно обратитесь к дилеру LADA.

Прежде чем снять крышку бачка, убедитесь, что поверхность вокруг крышки очищена от грязи.

Загрязнение тормозной жидкости может нарушить работу системы тормозов и системы гидравлического привода сцепления, что приведет к дорогостоящему ремонту.

Через три года эксплуатации тормозную жидкость в системе необходимо заменить.

Это связано с тем, что тормозная жидкость впитывает влагу из окружающей среды, что приводит к понижению ее температуры кипения.

Содержание воды может вызвать коррозию деталей рабочей тормозной системы и системы гидропривода сцепления.

Работы по замене тормозных шлангов и тормозной жидкости выполняйте у дилера LADA.

ПРЕДУПРЕЖДЕНИЕ!

Тормозная жидкость является агрессивным веществом и может вызвать раздражение кожи и слизистой оболочки глаз.

Избегайте попадания тормозной жидкости на кожу или в глаза. В случае попадания немедленно тщательно промойте пораженную область мылом или специальным очистителем и обратитесь к врачу.

БАЧОК СТЕКЛООМЫВАТЕЛЯ



Рис. 8.8. Бачок стеклоомывателя

В бачке омывателя постоянно должна быть стеклоомывающая жидкость (рис. 8.8).

Доливку жидкости осуществляйте через отверстие в бачке, закрываемое крышкой.

- Используйте для этой цели только готовые к применению жидкости стеклоомывателя.
- В теплое время года допускается использовать чистую воду.
- Если ожидается, что температура воздуха опустится ниже 0 °С, следует использовать стеклоомывающую жидкость соответствующей концентрации. В противном случае, замерзание воды может привести к поломке насоса, бачка или подающих воду трубок.

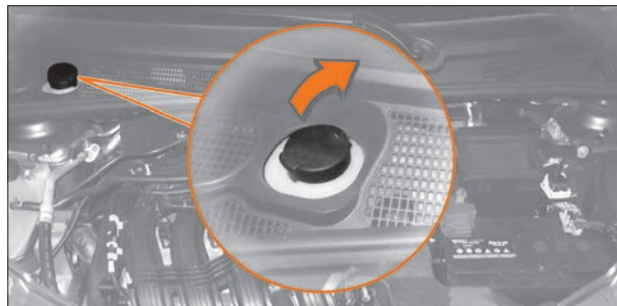
Регулировка направления струи жидкости из жиклера стекла двери задка производится тонким острым предметом; жиклер стеклоомывателя ветрового стекла не регулируется.

8. УХОД ЗА АВТОМОБИЛЕМ

ВНИМАНИЕ!

Не пользуйтесь стеклоомывателем, если уровень жидкости ниже отверстия заборника насоса внутри бачка: электродвигатель стеклоомывателя выйдет из строя.

АККУМУЛЯТОРНАЯ БАТАРЕЯ

Уровень электролита в аккумуляторной батарее (рис. 8.9) должен быть между метками **MIN** и **MAX**, нанесенными на полупрозрачном корпусе батареи, а при их отсутствии – по нижнюю кромку заливного отверстия.

Если меток **MIN** и **MAX** на корпусе батареи нет или корпус непрозрачный, то уровень электролита должен быть на 10–15 мм выше верхнего края сепараторов.

Если уровень электролита в батарее ниже нормы – обратитесь к официальному дилеру LADA.



Рис. 8.9. Аккумуляторная батарея

ПРЕДУПРЕЖДЕНИЕ!

- Постоянно следите за чистотой клемм и зажимов аккумуляторной батареи и за надежностью их соединения.
- Помните, что окисление клемм и зажимов, а также небрежное соединение, вызывают искрение в месте ненадежного контакта, что может привести к выходу из строя электронного оборудования автомобиля и даже возгоранию в моторном отсеке.

8. УХОД ЗА АВТОМОБИЛЕМ

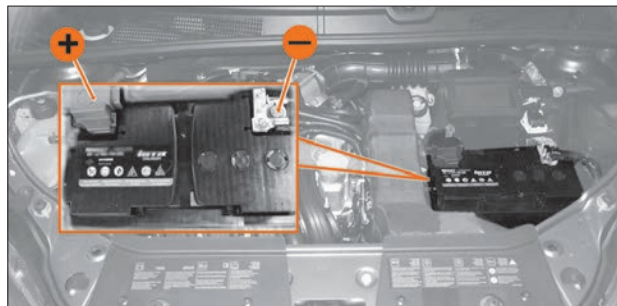
- Не допускается проверять работоспособность генератора при работающем двигателе путем снятия зажимов с аккумуляторной батареи.
- При установке аккумуляторной батареи на автомобиль следите за тем, чтобы провода были соединены в соответствии с указанной на их наконечниках и клеммах батареи полярностью (положительная клемма больше отрицательной).
- При заряде аккумуляторной батареи непосредственно на автомобиле от постороннего источника тока обязательно отключите ее от генератора. Аккумуляторная батарея соединяется с клеммой «В+» генератора положительным проводом – наконечник «+».

При простое автомобиля более 4 недель возможна разрядка аккумуляторной батареи.

Для того чтобы избежать этого, снимите зажим с минусового контакта аккумуляторной батареи автомобиля.

Перед тем как приступить к подключению и отключению контактов аккумулятора убедитесь, что зажигание выключено.

ВНИМАНИЕ!

Производите подзарядку аккумуляторной батареи каждый месяц в случае сложных условий эксплуатации и у малоездящих автомобилей.

Сложные условия эксплуатации – это стоянка на улице зимой, интенсивное использование кондиционера летом.

Малоездящие – автомобили, которые проезжают в среднем меньше, чем 10 км ежедневно, или автомобиль со временем работы двигателя на холостом ходу свыше 30% в день (например, спецавтомобили, такси и т.д.).

Запрещается снимать клемму «+» аккумуляторной ба-

тареи при включенном зажигании, поскольку это может привести к выходу из строя электронного оборудования автомобиля.

Если аккумуляторная батарея имеет индикатор плотности и уровня электролита («глазок»), то состояние батареи можно определить по его цвету:

- «Глазок» зелёного цвета – уровень и плотность электролита в норме.
- «Глазок» чёрного цвета – батарею необходимо зарядить.
- «Глазок» белого цвета – уровень электролита ниже нормы.

ПРЕДУПРЕЖДЕНИЕ!

Электролит является агрессивной жидкостью, воздействию которой опасно для Вашего здоровья и для деталей автомобиля. Рекомендуем обслуживание аккумуляторной батареи для Вашего автомобиля проводить у дилеров LADA.

8. УХОД ЗА АВТОМОБИЛЕМ

ЗАМЕНА ЭЛЕМЕНТА ПИТАНИЯ ПУЛЬТА ДИСТАНЦИОННОГО УПРАВЛЕНИЯ



Рис. 8.10. Замена элемента питания ПДУ

1 – Пульт дистанционного управления.

2 – Отверстие в разъеме корпуса и крышки ПДУ.

В пульте дистанционного управления (рис. 8.10) применяется элемент питания типа CR2032.

Для его замены проделайте следующие действия:

- вставьте отвертку в отверстие **2** боковой поверхности пульта и поворачивайте ее, чтобы начать открывать верхнюю крышку;
- при замене будьте осторожны, не касайтесь контактной поверхности элемента питания и поверхности электронной схемы;
- вставьте новый элемент питания, используя мягкую ткань, не касаясь его контактной поверхности, соблюдая полярность подключения, указанную на крышке пульта;

- соберите верхнюю и нижнюю части пульта, вставив одну часть в другую и нажав до защелкивания, убедитесь, что крышка надежно защелкнута.

ВНИМАНИЕ!

Оберните лезвие отвертки мягкой тканью для того, чтобы не повредить видовую поверхность пульта.

Применяйте только элемент питания типа CR2032.

ПРЕДУПРЕЖДЕНИЕ!

Запрещается выбрасывать использованные элементы питания вместе с обычным бытовым мусором. Выбрасывая использованные элементы питания, помните о необходимости охраны окружающей среды.

Сдавайте их в организации, ответственные за их сбор и переработку.

8. УХОД ЗА АВТОМОБИЛЕМ

ЗАМЕНА ЛАМП

Для нормальной работы системы освещения и световой сигнализации применяйте лампы, указанные в разделе 11. ПРИЛОЖЕНИЯ, «Приложение 2». Вы можете сами производить замену ламп описанными ниже способами. В случае, если замена кажется сложной, рекомендуется обратиться к дилеру LADA.

ВНИМАНИЕ!

Перед заменой лампы, убедитесь, что соответствующий сигнально-осветительный прибор выключен.

Блок-фары



Рис. 8.11. Блок-фары

Для снятия лампы ближнего света (рис. 8.11) проделайте следующие действия:

- откройте капот и снимите крышку фары, повернув ее против часовой стрелки;
- отсоедините колодку проводов от лампы;

- выведите из пазов усики пружинного фиксатора;
- выньте лампу.

Работы по установке новой галогеновой лампы проводите в обратном порядке в перчатках, во избежание оставления следов на колбе лампы.

Для снятия лампы дальнего света проделайте следующие действия:

- снимите крышку, повернув ее против часовой стрелки;
- отсоедините колодку проводов от лампы;
- выведите из пазов усики пружинного фиксатора;
- выньте лампу.

Работы по установке новой галогеновой лампы проводите в обратном порядке в перчатках, во избежание оставления следов на колбе лампы.

Для снятия лампы указателя поворота проделайте следующие действия:

- поверните патрон против часовой стрелки и выньте его из посадочного места в сборе с лампой;
- выньте лампу из патрона поворотом против часовой стрелки. Установку новой лампы проводите в обратном порядке.

В качестве источников света дневного ходового огня и габаритного огня применены светоизлучающие диоды. В случае выхода из строя светодиодов блок-фара заменяется полностью на специализированной станции технического обслуживания.

8. УХОД ЗА АВТОМОБИЛЕМ

Задние фонари

ВНИМАНИЕ!

Во время снятия или установки заднего фонаря не допускается прикладывать чрезмерные усилия и наносить удары по поверхности рассеивателя, т.к. это может привести к разрушению сварного шва и потере герметичности заднего фонаря.



Рис. 8.12. Задние фонари

Для замены лампы в заднем фонаре сначала необходимо снять сам фонарь, для этого (рис. 8.12):

- откройте дверь задка, обеспечив доступ к самонарезающим винтам **4** и винту **7** (рис. 8.13) крепления фонаря **1** (см. рис. 8.12);
- открутите самонарезающие винты **4**;
- открутите винт **7** (см. рис. 8.13) из багажного отделения, для этого необходимо снять пластиковую обшивку **6**, потянув ее в направлении, указанном на рисунке;
- аккуратно снимите фонарь **1** (см. рис. 8.12), потянув его на себя;

- отключите задний фонарь от бортовой сети автомобиля, отсоединив колодку.

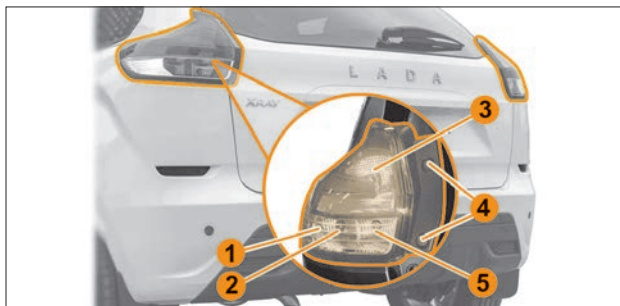

Рис. 8.13. Снятие обшивки и винта

Для замены лампы заднего хода **5**:

- поверните патрон против часовой стрелки и выньте его из посадочного места в сборе с лампой;
- извлеките лампу из патрона, потянув ее на себя;
- установку новой лампы проводите в обратном порядке.

Для замены лампы указателя поворота **2** и сигнала торможения/габаритного огня **3**:

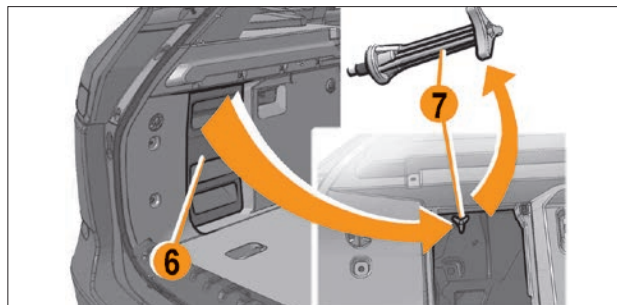
- поверните патрон против часовой стрелки и выньте его из посадочного места в сборе с лампой;
- извлеките лампу из патрона, повернув ее против часовой стрелки;
- установку новой лампы проводите в обратном порядке.

После замены ламп сборку и установку заднего фонаря проводите в обратном порядке.

8. УХОД ЗА АВТОМОБИЛЕМ

Задний противотуманный фонарь



Рис. 8.14. Задний противотуманный фонарь

Для замены лампы заднего противотуманного фонаря (рис. 8.14):

- просуньте руку между бампером и кузовом в нижней части автомобиля и доберитесь до патрона;
- поверните патрон против часовой стрелки, выведите его из корпуса фонаря и вывесите на длину жгута проводов;
- извлеките лампу из патрона, потянув ее на себя.

После смены лампы установку патрона проводите в обратном порядке.

Если замена лампы в заднем противотуманном фонаре вызывает у Вас затруднение, обратитесь за помощью к дилеру LADA.

Боковой указатель поворота в зеркале заднего вида

Замену ламп бокового указателя поворота необходимо проводить при температуре окружающего воздуха не ниже +20 °С.

Для замены лампы бокового указателя поворота:

- поверните зеркальный элемент в максимальное боковое положение как показано на рисунке 8.15;



Рис. 8.15. Зеркальный элемент в максимальном боковом положении

- через образовавшуюся щель аккуратно отщелкните зеркальный элемент и извлеките его из корпуса (рис. 8.16);



Рис. 8.16. Снятие зеркального элемента

8. УХОД ЗА АВТОМОБИЛЕМ

- отсоедините два контакта от нагревательного элемента (рис. 8.17);

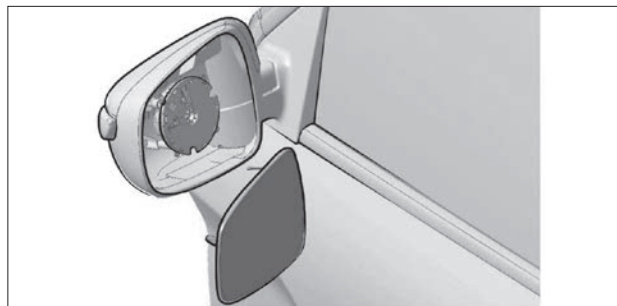

Рис. 8.17. Контакты нагревательного элемента

- снимите накладку зеркала, для этого аккуратно отверткой отщелкните 3 защелки (рис. 8.18 и 8.19);



Рис. 8.18. Защелки накладки зеркала

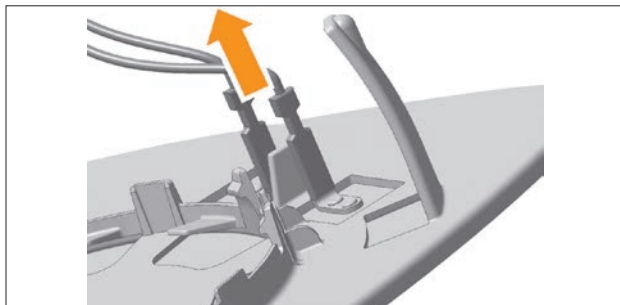

Рис. 8.19. Снятие накладки зеркала

- извлеките патрон из его посадочного места (рис. 8.20);

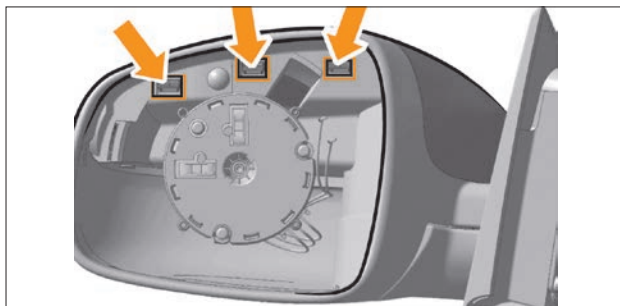

Рис. 8.20. Извлечение патрона

8. УХОД ЗА АВТОМОБИЛЕМ

- извлеките лампу из патрона, потянув ее на себя (рис. 8.21);

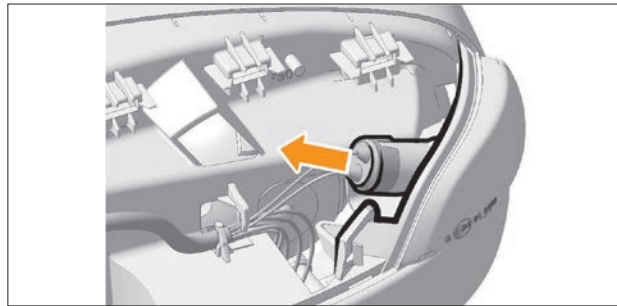

Рис. 8.21. Извлечение лампы

- установку новой лампы проводите в обратном порядке;
- после замены лампы указателя поворота сборку и установку зеркала заднего вида проводите в обратном порядке.

При обратной сборке особое внимание следует обратить на установку накладки зеркала (рис. 8.22), для установки накладки необходимо:

- аккуратно вставить и выровнять накладку в направлениях **1** и **2**;
- затем нажать на накладку в направлении **3**.



Рис. 8.22. Установка накладки зеркала

Если замена лампы в боковом указателе поворота в зеркале вызывает у Вас затруднение, обратитесь за помощью к дилеру LADA.

Дополнительный сигнал торможения

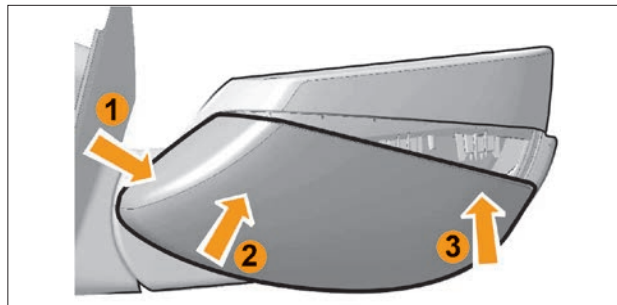

Рис. 8.23. Дополнительный сигнал торможения

8. УХОД ЗА АВТОМОБИЛЕМ

В качестве источников света дополнительного сигнала торможения (рис. 8.23) применены светоизлучающие диоды. В случае выхода из строя светодиодов дополнительный сигнал торможения заменяется полностью у дилера LADA.

Фонарь освещения номерного знака



Рис. 8.24. Фонарь освещения номерного знака

Для замены лампы в фонаре (рис. 8.24):

- вставьте плоскую отвертку в паз с правой стороны фонаря, аккуратно сдвиньте его влево и выведите пружинную защелку-фиксатор из зацепления;
- извлеките лампу из фонаря, потянув ее вниз.

После замены лампы сборку и установку фонаря освещения номерного знака проводите в обратном порядке.

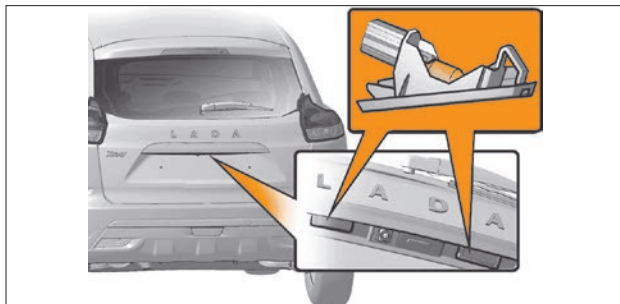
Противотуманная фара



Рис. 8.25. Противотуманная фара

- 1 – Патрон лампы.
- 2 – Лампа.
- 3 – Противотуманная фара.

Замену ламп в противотуманных фарах рекомендуется производить у дилера LADA (с использованием подъемника).

8. УХОД ЗА АВТОМОБИЛЕМ

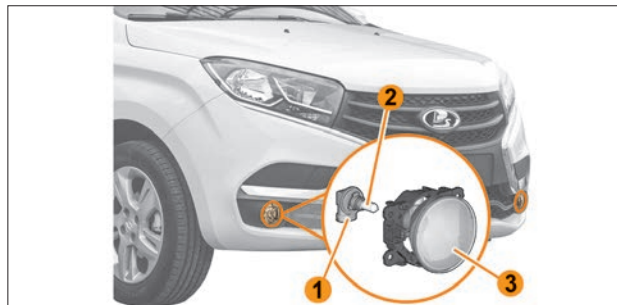
Плафоны освещения багажного отделения, вещевого ящика



Рис. 8.26. Плафон освещения вещевого ящика

- 1 – Плафон.
- 2 – Паз.
- 3 – Лампа.

Для замены лампы в плафоне (рис. 8.26):

- выньте плафон **1** из посадочного места, для чего вставьте отвертку в паз **2**, аккуратно отожмите плафон наружу;
- извлеките лампу **3** из плафона, потянув ее на себя.

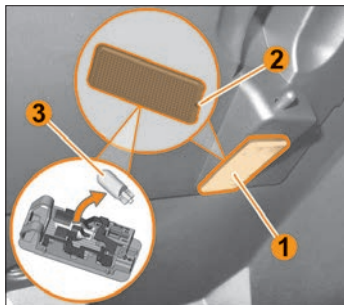
После замены лампы установите зацеп плафона в посадочное место и прижмите противоположную сторону плафона до фиксации.

ВНИМАНИЕ!

Для исключения возможности короткого замыкания перед заменой лампы снимите клемму аккумуляторной батареи.

ЗАМЕНА ПЛАВКИХ ПРЕДОХРАНИТЕЛЕЙ И РЕЛЕ

Рекомендуется всегда выяснять причину выхода из строя предохранителей и реле у дилера LADA.

При замене плавких предохранителей и реле необходимо использовать только предохранители и реле, типы которых рекомендованы для данного автомобиля и только тех производителей, которые имеют одобрение ПАО «АВТОВАЗ» и имеющие маркировку в соответствии с таблицами 1–4.

ВНИМАНИЕ!

Не допускается применение предохранителей и реле, отличающихся по номиналу силы тока от рекомендуемых в таблицах 1–4. Это может привести к отказам в работе электрооборудования автомобиля, коротким замыканиям и возгоранию автомобиля.

Неисправный предохранитель или реле определяется по вышедшим из строя электрическим цепям, защищаемым в соответствии с таблицами 1–4.

8. УХОД ЗА АВТОМОБИЛЕМ



Рис. 8.27. Блок предохранителей и реле салона

8. УХОД ЗА АВТОМОБИЛЕМ

Таблица 1

Электрические цепи, защищаемые плавкими предохранителями, расположенными в блоке предохранителей и реле салона (рис. 8.27)

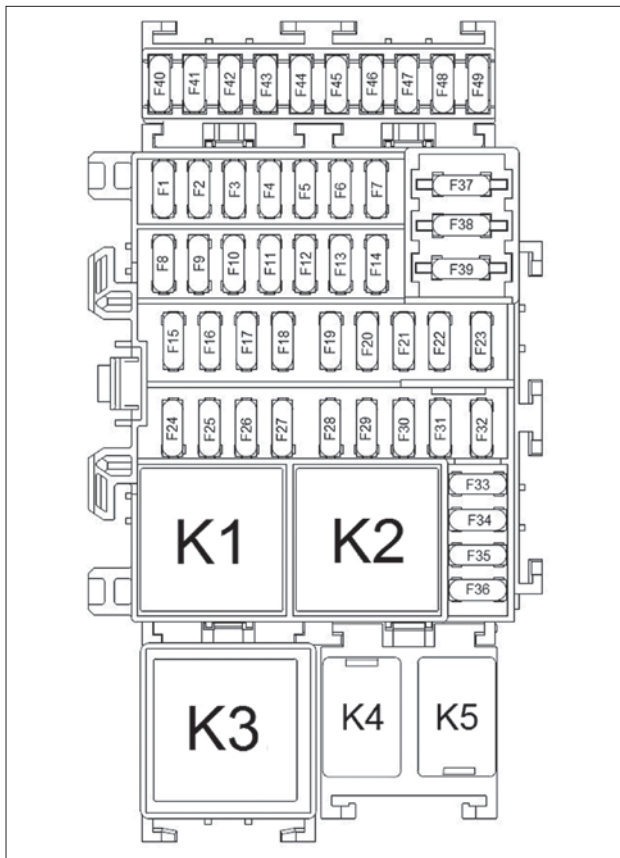
№ предохранителя	Максимальный постоянный ток, А	Защищаемые электрические цепи
F1	30А	Электростеклоподъемники передних дверей
F2*	10А	Дальний свет (фара левая)
F3*	10А	Дальний свет (фара правая)
F4*	10А	Ближний свет (фара левая)
F5*	10А	Ближний свет (фара правая)
F6*	5А	Габаритные огни (фары левая и правая)
F7*	5А	Габаритные огни (задние фонари левый и правый)
		Фонари освещения номерного знака
		Подсветка переключателя корректора света фар
		Подсветка выключателя центральной блокировки замков дверей
		Подсветка выключателя аварийной сигнализации
		Подсветка панели управления кондиционером *
		Подсветка выключателя системы безопасной парковки
		Подсветка переключателя электростеклоподъемников в двери водителя
		Подсветка переключателя электростеклоподъемников в двери/дверях пассажиров
		Подсветка прикуривателя
		Подсветка блока освещения салона
		Подсветка аудиосистемы/ мультимедийной системы
F8	30А	Электростеклоподъемники задних дверей
		Управление реле блокировки задних электростеклоподъемников

8. УХОД ЗА АВТОМОБИЛЕМ

Продолжение табл. 1

№ предохранителя	Максимальный постоянный ток, А	Защищаемые электрические цепи
F9*	7,5А	Задний противотуманный огонь
F10	-	Резерв
F11	20А	Центральный блок кузовной электроники (моторедукторы замков боковых дверей, моторедуктор замка багажника)
F12	5А	Антенна иммобилизатора
		Контроллер системы курсовой устойчивости
		Датчик угла поворота рулевого колеса
		Выключатель сигнала торможения
F13	10А	Блок освещения салона
		Плафон освещения багажника
		Плафон освещения вещевого ящика
		Контроллер САУКУ **
F14 **	5А	Панель управления климатической установкой **
F15	15А	Датчик дождя
		Омыватель ветрового и заднего стекол
F16	15А	Центральный блок кузовной электроники (очиститель заднего стекла)
		Автомобильный терминал системы «ЭРА-ГЛОНАСС»
		Обогреватели передних сидений
F17 *	7,5А	Аудиосистема/мультимедийная система
		Дневные ходовые огни
F18	7,5А	Лампы сигналов торможения в задних фонарях
		Дополнительный сигнал торможения

8. УХОД ЗА АВТОМОБИЛЕМ

Продолжение табл. 1

№ предохранителя	Максимальный постоянный ток, А	Защищаемые электрические цепи
F19	5А	Контроллер системы управления двигателем
		Центральный блок кузовной электроники
		Дополнительный блок кузовной электроники**
		Комбинация приборов
		Управление реле стартера
		Управление реле топливного насоса
		Селектор выбора режимов автоматизированной трансмиссии
F20	5А	Блок управления системой надувных подушек безопасности
F21	7,5А	Лампы света заднего хода
		Контроллер управления автоматизированной трансмиссией
F22	5А	Электронасос гидроусилителя рулевого управления
F23	5А	Блок управления системой безопасной парковки
		Электрокорректор света левой фары
		Электрокорректор света правой фары
		Переключатель электрокорректора света фар
		Управление реле обогрева ветрового стекла 1
		Управление реле обогрева ветрового стекла 2
		Управление реле обогрева заднего стекла и наружных зеркал
F24	15А	Центральный блок кузовной электроники (питание предохранителей салона F12, F13, F36 с задержкой после выключения зажигания)
F25	5А	Автомобильный терминал системы «ЭРА-ГЛОНАСС»
		Дополнительный блок кузовной электроники**

8. УХОД ЗА АВТОМОБИЛЕМ

Продолжение табл. 1

№ предохранителя	Максимальный постоянный ток, А	Защищаемые электрические цепи
F26	15А	Центральный блок кузовной электроники (указатели поворота)
F27*	20А	Ближний свет (фары левая и правая)
F27**	5А	Сигнал включения ближнего света фар
		Сигнал включения дальнего света фар
		Сигнал включения противотуманных фар
		Сигнал включения заднего противотуманного огня
F28	15А	Звуковой сигнал
		Сигнал включения габаритных огней **
F29*	25А	Габаритные огни (фары и задние фонари)
		Дальний свет (фары левая и правая)
		Задний противотуманный огонь
		Управление реле звукового сигнала
F30	-	Резерв
F31	5А	Комбинация приборов
F32	7,5А	Центральный блок кузовной электроники
		Автомобильный терминал системы «ЭРА-ГЛОНАСС»
		Аудиосистема/оборудование мультимедийное
		Управление реле дополнительной розетки в багажнике
		Управление реле электровентилятора отопителя
		Панель управления кондиционером*
F33	15А	Прикуриватель
F34	15А	Диагностический разъем

8. УХОД ЗА АВТОМОБИЛЕМ

Окончание табл. 1

№ предохранителя	Максимальный постоянный ток, А	Защищаемые электрические цепи
F34	15А	Аудиосистема/мультимедийная система
F35	5А	Обогрев наружных зеркал
F36	5А	Электропривод наружных зеркал
F37	30А	Цепь пуска стартера
F38*	30А	Очиститель ветрового стекла
F38**	30А	Дополнительный блок кузовной электроники (очиститель ветрового стекла)
F39*	40А	Электровентилятор отопителя
F40	-	Резерв
F41**	25А	Дополнительный блок кузовной электроники (дневной ходовой огонь правой фары, габаритные огни передние, ближний свет левой фары, дальний свет правой фары)
F42	-	Резерв
F43**	15А	Дополнительный блок кузовной электроники (питание потребителей после предохранителя салона F19)
F44	15А	Розетка для дополнительных потребителей в багажнике
F45	-	Резерв
F46**	25А	Дополнительный блок кузовной электроники (габаритные огни салона, противотуманные фары, задний противотуманный огонь)
F47**	25А	Дополнительный блок кузовной электроники (дневной ходовой огонь левого борта, габаритные огни задние, ближний свет правой фары, дальний свет левой фары)

* Предохранители, используемые только в исполнении «Optima» (без датчика дождя).

** Предохранители, используемые только в исполнении «Top» и «Luxe» (с датчиком дождя).

8. УХОД ЗА АВТОМОБИЛЕМ

Таблица 2

Реле, расположенные в блоке предохранителей и реле салона (рис. 8.27)

№ реле	Максимальный постоянный ток, А	Назначение реле
K1	40А	Реле электроклапана отопителя
K2	40А	Реле обогрева заднего стекла и наружных зеркал
K3	40А	Реле блокировки задних электростеклоподъемников
K4	-	Резерв
K5	20А	Реле розетки для дополнительных потребителей в багажнике

Таблица 3

Электрические цепи, защищаемые плавкими предохранителями, расположенными в блоке предохранителей и реле моторного отсека (рис. 8.28)

№ предохранителя	Максимальный постоянный ток, А	Защищаемые электрические цепи
F1*	10А	Противотуманные фары
F2	7,5А	Центральный блок кузовной электроники
F3	25А	Обогреватель заднего стекла
		Обогреватели наружных зеркал
F4	25А	Контроллер системы курсовой устойчивости
F5	70А	Потребители бортовой электросети салона
F6	70А	Потребители бортовой электросети салона

8. УХОД ЗА АВТОМОБИЛЕМ

Продолжение табл. 3

№ предохранителя	Максимальный постоянный ток, А	Защищаемые электрические цепи
F7	50А	Контроллер системы курсовой устойчивости
F8	40А	Обогреватель ветрового стекла 1
F8 (без обогрева ветрового стекла)	30А	Розетка для дополнительных потребителей в багажнике
F9	40А	Обогреватель ветрового стекла 2
F9 (без обогрева ветрового стекла)	-	Резерв
F10	30А	Розетка для дополнительных потребителей в багажнике
F11	-	Резерв
F12 **	30А	Цепь пуска стартера
F13	-	Резерв
F14 **	25А	Электронная система управления двигателем
F14 ***	30А	Электронная система управления двигателем
F15	15А	Муфта компрессора кондиционера
F15 ** (без кондиционера)	30А	Электровентилятор охлаждения радиатора
F16	50А	Электровентилятор охлаждения радиатора
F17	70А	Контроллер автоматизированной трансмиссии (АМТ)
F18	80А	Электронасос гидроусилителя рулевого управления
D1 (установлен на месте F19)	-	Диод системы кондиционирования

8. УХОД ЗА АВТОМОБИЛЕМ

Продолжение табл. 3

№ предохранителя	Максимальный постоянный ток, А	Защищаемые электрические цепи
D2 (установлен на месте F20)	-	Диод системы охлаждения двигателя
F21	-	Резерв
F22	-	Резерв
F23**	15А	Управление реле электроклапана охлаждения радиатора
		Управление реле кондиционера
		Датчик кислорода 1
		Датчик кислорода 2
		Клапан продувки адсорбера
F23 ***	7,5А	Датчик фаз
		Датчик кислорода 1
		Датчик кислорода 2
		Клапан управления длиной впускной трубы (только для 21129)
		Клапан продувки адсорбера
F24 ***	15А	Датчик фаз
		Клапан фазера (только для 21179)
		Контроллер системы управления двигателем
		Блок управления электроклапана радиатора
F24 ***	15А	Катушка зажигания 1 цилиндра
		Катушка зажигания 2 цилиндра

8. УХОД ЗА АВТОМОБИЛЕМ

Окончание табл. 3

№ предохранителя	Максимальный постоянный ток, А	Защищаемые электрические цепи
F24 ***	15А	Катушка зажигания 3 цилиндра
		Катушка зажигания 4 цилиндра
		Форсунка 1 цилиндра
		Форсунка 2 цилиндра
		Форсунка 3 цилиндра
		Форсунка 4 цилиндра
		Модуль электробензонасоса с датчиком уровня топлива
F25 ***	15А	Топливный насос

* Предохранители, используемые только в исполнении «Optima» (без датчика дождя).

** Предохранители, используемые только в исполнении с двигателем H4Mk.

*** Предохранители, используемые только в исполнении с двигателями 21129 и 21179.

8. УХОД ЗА АВТОМОБИЛЕМ

Таблица 4

Реле, расположенные в блоке предохранителей и реле моторного отсека (рис. 8.28)

№ реле	Максимальный постоянный ток, А	Назначение реле
К1	20А	Реле тревожного звукового сигнала
К2	-	Резерв
К3**	40А	Реле стартера
К3*	20А	Реле стартера
К4	40А	Главное реле ЭСУД
К5	20А	Реле муфты компрессора кондиционера
К5* (без кондиционера)	20А	Реле электроventильатора охлаждения радиатора
К6*	20А	Реле топливного насоса и катушек зажигания
К6**	20А	Реле топливного насоса
К7	40А	Реле обогрева ветрового стекла 2
К7** (без кондиционера)	40А	Реле электроventильатора охлаждения радиатора
К8	40А	Реле обогрева ветрового стекла 1
К9	20А	Реле звукового сигнала

* Реле, используемые только в исполнении с двигателем H4Mk.

** Реле, используемые только в исполнении с двигателями 21129 и 21179.

8. УХОД ЗА АВТОМОБИЛЕМ



Рис. 8.28. Блок предохранителей и реле моторного отсека



Рис. 8.29. Демонтаж крышки блока предохранителей и реле салона

Для доступа к предохранителям и реле отсоедините крышку 1 (рис. 8.29), используя выемку.

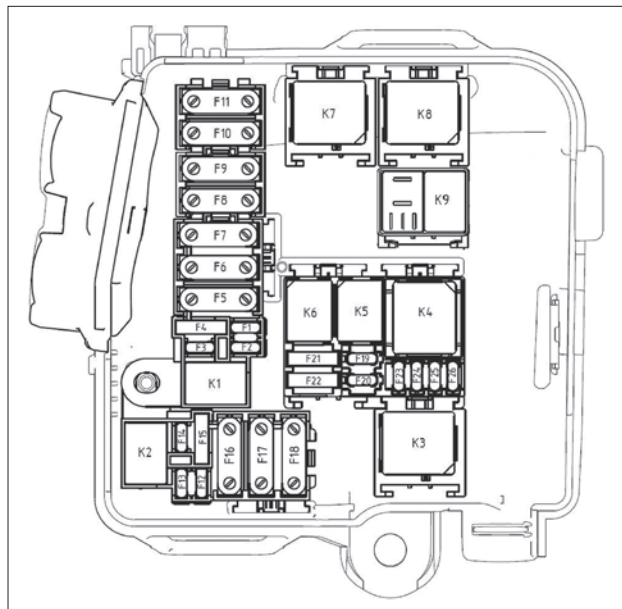
8. УХОД ЗА АВТОМОБИЛЕМ

ЗАЩИТА АВТОМОБИЛЯ ОТ КОРРОЗИИ

Кузов является базовым и самым дорогостоящим элементом автомобиля. Он изготовлен из современных материалов и защищен от коррозии высококачественными защитными средствами.

Основа долговечности антикоррозионной защиты заложена изготовителем, однако, лакокрасочные и другие защитные и декоративные покрытия подвержены естественному старению и износу.

Эффективность антикоррозионной защиты и ее долговечность зависят от климатических условий, экологического состояния окружающей среды, условий эксплуатации, хранения, правильного ухода и своевременности принимаемых профилактических мер.

Избегайте чрезмерного приложения усилий либо неконтролируемого движения дверей, капота, приводящих к повреждениям и/или протиркам дверей и кузова, за которые изготовитель ответственности не несёт.

ВНИМАНИЕ!

Появление коррозии на кузове и других частях автомобиля в процессе его эксплуатации возможно и не свидетельствует о ненадлежащем качестве продукции.

При проявлении признаков коррозии (в том числе по сварным соединениям и стыкам), а также нарушений лакокрасочного покрытия (сколы, царапины, истирания) и других защитных покрытий (сколы и истирание мастики и грунта) необходимо обратиться к дилеру LADA для принятия мер по предотвращению дальнейшего развития коррозии, восстановлению и ремонту лакокрасочного и защитного покрытий.

ВНИМАНИЕ!

Своевременно принятые меры по предотвращению развития процесса коррозии на кузове и других частях автомобиля продлят срок его службы и надолго сохранят товарный вид.

В случае непринятия Вами своевременных мер по устранению коррозионных процессов на кузове изготовитель не несет ответственности за дальнейшее состояние кузова Вашего автомобиля.

Для повышения коррозионной стойкости кузова в замкнутые коробчатые полости порогов, лонжеронов, поперечин и других элементов основания кузова нанесен специальный антикоррозионный состав.

При эксплуатации автомобиля необходимо проводить антикоррозионную обработку кузова у дилера LADA в течение первого года эксплуатации и периодически раз в год по технологии, разработанной изготовителем.

ВНИМАНИЕ!

После антикоррозионной обработки кузова антикоррозионным составом у дилера LADA необходимо проверить систему выпуска (нейтрализатор, основной и дополнительный глушитель) на предмет отсутствия состава на указанных деталях для предотвращения возможного возгорания.

В процессе эксплуатации автомобиля покрытие на днище кузова, а также лакокрасочное покрытие на нижних частях передних и задних крыльев подвергается абразивному износу от воздействия гравия, песка, соли. В результате этого воздействия мастика и грунт истираются, оголенный металл ржавеет. Поэтому регулярно следите за состоянием данных

8. УХОД ЗА АВТОМОБИЛЕМ

покрытий и своевременно восстанавливайте поврежденные участки.

Для сохранения блеска окрашенных поверхностей автомобиля (особенно у автомобилей, хранящихся на открытом воздухе) регулярно полируйте их с применением полировочных паст.

Эти пасты закрывают микротрещины и поры, возникшие в процессе эксплуатации в лакокрасочном покрытии, что препятствует возникновению коррозии под слоем краски.

Чтобы поверхность кузова длительное время сохраняла блеск, не оставляйте автомобиль продолжительное время на солнце, а также не допускайте попадания кислот, растворов соды, тормозной жидкости и бензина на поверхность кузова.

Чтобы не появились пятна на лакокрасочном покрытии под люком топливного бака при попадании бензина, протирайте поверхность чистой ветошью перед заправкой и после нее.

В связи с неблагоприятной экологической обстановкой в некоторых районах имеются случаи агрессивного воздействия отдельных компонентов из окружающей среды на защитные декоративные покрытия автомобиля. Эти воздействия проявляются в виде рыжей сыпи, локального изменения цвета наружного лакокрасочного покрытия, локального разрушения эмалевого покрытия кузова.

Причиной появления рыжей сыпи является осаждение на горизонтальные поверхности кузова мельчайших частиц взвешенной в воздухе металлической пыли, которая приклеивается к кузову продуктами коррозии во время увлажнения росой.

Рыжая сыпь может быть удалена 5%-м раствором щавелевой кислоты с добавлением моющего средства и обильной последующей промывкой чистой водой.

Локальные изменения цвета (пятна) наружного лакокрасочного покрытия и локальные разрушения эмалевого покрытия

кузова являются следствием воздействия кислотных промышленных выбросов после их соединения с влагой воздуха. Такие воздействия в зависимости от степени тяжести устраняются полировкой или перекраской кузова.

Чтобы не появились царапины на лакокрасочном покрытии кузова, а также на наружных оптических поверхностях световых приборов автомобиля, не удаляйте пыль и грязь сухим обтирочным материалом.

Детали из пластмасс протирайте влажной ветошью. Применять бензин или растворители запрещается, так как пластмассовые детали потеряют блеск.

8. УХОД ЗА АВТОМОБИЛЕМ

МОЙКА АВТОМОБИЛЯ

Ввиду наличия на рынке услуг моечных машин с различной конструкцией щеточных узлов, мойка автомобиля с использованием щеточных моечных машин может привести к потере блеска лакокрасочного покрытия и снижению его защитных свойств. Поэтому, перед мойкой, предварительно запрашивайте оператора моечной машины о конструкции, техническом состоянии щеток и степени их воздействия на лакокрасочное покрытие Вашего автомобиля.

Автомобиль с целью сохранения лакокрасочного покрытия необходимо мыть до высыхания грязи струей воды небольшого напора с использованием мягкой губки и применением автомобильных шампуней, которые создают защитные пленки от воздействия окружающей среды.

ВНИМАНИЕ!

Не мойте автомобиль содовыми и щелочными растворами, а также сточными водами и другими, не предназначенными для мойки автомобиля средствами.

Некоторые моечные станции используют высокое давление водяной струи. Это может вызвать повреждения или полный выход из строя щитков заднего крыла автомобиля. С целью сохранения их целостности автомобиль необходимо мыть струей воды небольшого напора не более 2,1 бар.

Для предотвращения повреждения, а как следствие, потери первичной функции, не допускается чистка щитков заднего крыла металлическими или иными предметами с открытыми острыми режущими кромками.

Для предотвращения самопроизвольного демонтажа щитков из фланцев крыльев не допускайте сильных ударов по поверхности щитков переднего и заднего крыльев как при эксплуатации, так и при обслуживании автомобиля (рис. 8.30).



Рис. 8.30. Щитки переднего и заднего крыла

Перед мойкой автомобиля прочистите дренажные отверстия дверей и порогов.

Во время мойки тщательно промывайте зафланцовки дверей, капота, двери задка, сварные швы и соединения моторного отсека, багажного отделения и проемов дверей, так как накопившаяся грязь в указанных местах приведет к разрушению защитного декоративного покрытия и к коррозии металла.

Летом мойте автомобиль на открытом воздухе в тени. Если это невозможно, то сразу же обтирайте вымытые поверхности насухо, так как при высыхании капель воды на солнце на окрашенной поверхности образуются пятна.

Зимой после мойки автомобиля в теплом помещении перед выездом протрите кузов и уплотнители дверей насухо, так как при замерзании оставшихся капель могут образоваться трещины на лакокрасочном покрытии и примерзание уплотнителей к кузову.

8. УХОД ЗА АВТОМОБИЛЕМ

ВНИМАНИЕ!

Не мойте автомобиль с включенным зажиганием.

При мойке и чистке салона избегайте попадания прямой струи воды и мелких предметов (например, крошек, шерсти собак и т.п.) на изделия электрооборудования, электронные устройства, датчики и разъемные соединения в моторном отсеке и в салоне автомобиля.

Следите за состоянием защитных чехлов разъемных соединений электронных блоков и датчиков. При попадании влаги на разъемные соединения продуйте их сжатым воздухом и обработайте водоотталкивающим средством для защиты контактов от окисления.

9. ПРАКТИЧЕСКИЕ СОВЕТЫ

ЗАМЕНА ЩЕТОК СТЕКЛООЧИСТИТЕЛЕЙ

Правильная работа стеклоочистителей ветрового стекла очень важна для четкого обзора сквозь лобовое стекло и для безопасного вождения автомобиля.

Регулярно проверяйте состояние щеток стеклоочистителя (рис. 9.1).

ПРЕДУПРЕЖДЕНИЕ!

- Рекомендуется менять щетки два раза в год.
- Не рекомендуется включать стеклоочиститель по сухому стеклу, т. к. можно повредить стекло.
- Не рекомендуется включать стеклоочиститель при наличии ледяной корки на стекле, т. к. можно повредить резиновую ленту щеток.
- Следует заменять жесткие или треснутые щетки стеклоочистителей или щетки, которые размазывают грязь по ветровому стеклу.
- Постороннее вещество на ветровом стекле или на щетках стеклоочистителей снижает эффективность стеклоочистителей.
- Удалить со стекла следы силикона невозможно. Поэтому не наносите силиконовые и восковые полирующие средства на ветровое стекло автомобиля, иначе возможно появление разводов и пятен, ухудшающих видимость.
- Не используйте растворители, бензин, керосин или разбавитель краски для чистки стеклоочистителей. Они являются агрессивными веществами и могут повредить щетки и окрашенные поверхности.

Замена щеток стеклоочистителей ветрового стекла

- При выключенном зажигании поднимите рычаг стеклоочистителя **3** (рис. 9.1);
- Нажмите, сдвиньте и удерживайте кнопку **2** на колпачке щетки стеклоочистителя.
- Сдвиньте колпачок **1** и снимите щетку стеклоочистителя с держателя.
- Установите новую щетку стеклоочистителя.



Рис. 9.1. Щетки стеклоочистителя ветрового стекла

- 1 – Колпачок.
- 2 – Кнопка.
- 3 – Рычаг стеклоочистителя.

9. ПРАКТИЧЕСКИЕ СОВЕТЫ

Замена щеток стеклоочистителя заднего стекла

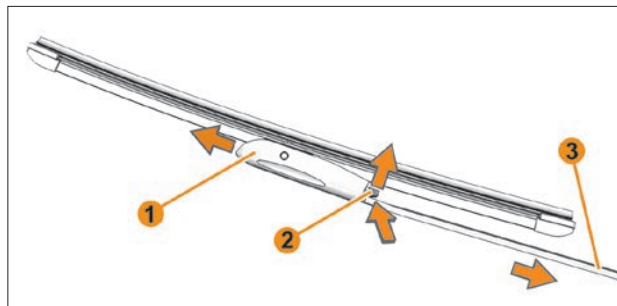

Рис. 9.2. Замена щеток стеклоочистителя заднего стекла

1 – Щетка.

2 – Рычаг.

- При выключенном зажигании поднимите рычаг стеклоочистителя **2** (рис. 9.2).
- Поверните щётку **1** до появления сопротивления.
- Снимите щетку, потянув за нее в указанном направлении.

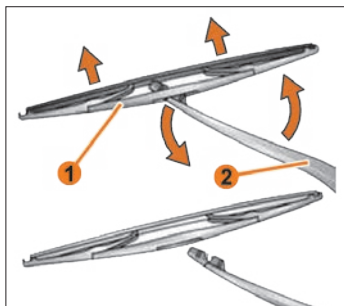
ШИНЫ И КОЛЕСА

В варианном исполнении при эксплуатации автомобиля возможно загорание сигнализатора аварийного давления в шинах (⚠) мигающим или постоянным сигналом.

Если сигнализатор загорается постоянным сигналом, то необходимо проверить давление в шинах автомобиля.

Если сигнализатор загорается мигающим сигналом в течение приблизительно одной минуты, то необходимо обратиться к дилерам LADA.

Периодически проверяйте давление воздуха в шинах манометром. Эксплуатация шин с давлением, отличающимся от рекомендованного (см. таблицу 1), приводит к их преждевременному износу, а также к ухудшению устойчивости и управляемости автомобиля.

Если наблюдается постоянное падение давления воздуха в шине, проверьте, нет ли утечки воздуха через золотник вентиля. В случае утечки воздуха поверните золотник, а если это не поможет, замените его новым.

Если давление падает при исправном золотнике, то необходимо отремонтировать шину.

Во избежание повреждения герметизирующего слоя шины демонтаж и монтаж ее проводите с помощью специального приспособления или у дилеров. Чтобы не нарушить балансировку колеса, перед разбортовкой сделайте отметку мелом на шине против вентиля, а при монтаже установите шину по этой метке. После установки новых шин обязательно сбалансируйте колеса у дилера LADA.

Для обеспечения равномерного износа шин переставляйте колеса как показано на рис. 9.3 согласно указаниям сервисной книжки.

При эксплуатации автомобиля избегайте притирания колес к бордюрам дорог и быстрой езды по дорогам с нарушен-

9. ПРАКТИЧЕСКИЕ СОВЕТЫ

ным покрытием (выбоины, ухабы и т.д.), так как повреждение обода колеса может вызвать не только его дисбаланс, но и потерю герметичности бескамерных шин. При появлении во время движения вибраций проверьте балансировку колес у дилера LADA.



Рис. 9.3. Схема перестановки колес

При комплектации автомобиля колесами размерностью 16 и 17 дюймов запасное колесо размерностью 15 дюймов (195/65R15 91T/H или 185/65 R15 88H) является колесом для временного использования.

Необходимо осторожно управлять автомобилем с установленным колесом для временного использования, максимально допустимая скорость 80 км/ч. Необходимо как можно скорее отремонтировать или купить новую шину той же марки, размера, типа и рисунка протектора, что и остальные шины.

Недопустима эксплуатация автомобиля с установленным на нем более чем одним запасным колесом для временного использования.

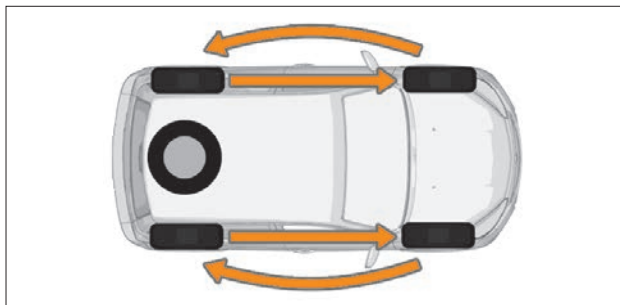
Допускается применение зимних шин (M+S) вышеуказанных размерностей и индексом Q с соответствующим ограничением максимальной скорости автомобиля (до 160 км/ч).

9. ПРАКТИЧЕСКИЕ СОВЕТЫ

Таблица 1

Допускаемые типоразмеры шин, колес и давление воздуха в шинах

Модификация и исполнение автомобиля	Размерность шин с индексами грузоподъемности и скорости*	Технические данные применяемых колес					
		DIA**, мм	PCD***, мм	количество крепежных отверстий, шт.	ширина обода (в дюймах)	вылет обода (ET)****, мм	давление воздуха в шинах, спереди/сзади, МПа (кгс/см ²)
Устанавливается производителем							
Все модификации	195/65R15 91H	60,1	100	4	6J	37-40	0,22/0,20 (2,2/2,0)
	205/55R16 91H					41	
	205/50R17 89V				6½J		
	205/50R17 93W						
Допускается устанавливать при эксплуатации							
Все модификации	195/65R15 91T, H, V	60,1	100	4	5½J, 6J, 6½J	37-40	0,22/0,20 (2,2/2,0)
	205/55R16 91T, H, V					41	
	205/50R17 89H, V						
	205/50R17 93W						

Таблица 2

Крепление колеса

Количество болтов, шт.	Резьба болта	Длина цилиндрической части болта, мм	Размер шестигранника головки болта под ключ, мм	Класс прочности болта, не менее	Момент затяжки болта, Н•м
4	M12x1,5	24,5±0,5	17	9,8	105±15%

* Индексы скорости: Т – до 190 км/ч, Н – до 210 км/ч, V – до 240 км/ч, W – до 270 км/ч. Индексы грузоподъемности: 89–580 кг, 91–615 кг, 93–650 кг.

** DIA – диаметр центрального отверстия колеса.

*** PCD – диаметр расположения крепежных отверстий колеса.

**** Вылет обода (ET) – расстояние от привалочной плоскости диска до середины обода.

9. ПРАКТИЧЕСКИЕ СОВЕТЫ

ЗАМЕНА КОЛЕС

В случае прокола шины Вы можете воспользоваться запасным колесом.



Рис. 9.4.1. Багажное отделение и место размещения инструмента

- 1 – Полка багажного отделения.
- 2 – Съемный пол (*в варианном исполнении*).
- 3 – Крышка отделения с инструментом.
- 4 – Колесный ключ.
- 5 – Домкрат.
- 6 – Буксировочная проушина.

Колесо расположено в багажном отделении.

Чтобы подготовиться к замене колеса:

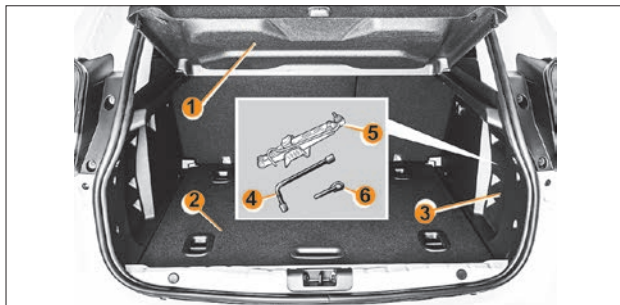
- откройте дверь задка;
- открыв крышку **3**, достаньте из ниши домкрат **5** и колесный ключ **4** (рис. 9.4.1);
- установите съемный пол **2** (*в варианном исполнении*) в наклонное положение (см. подраздел «Перевозка пред-

метов в багажном отделении») или, по вашему усмотрению, выньте его из багажного отделения;

- поднимите коврик пола багажника **3** (рис. 9.4.2) вверх и удерживайте его рукой;
- другой рукой открутите центральное крепление **2** и извлеките запасное колесо **1**.



Рис. 9.4.2. Место размещения запасного колеса

- 1 – Запасное колесо.
- 2 – Центральное крепление.
- 3 – Коврик пола.

ПРЕДУПРЕЖДЕНИЕ!

Если запасное колесо хранилось в течение нескольких лет, то необходимо обратиться к дилеру LADA для проверки пригодности колеса к безопасному использованию.

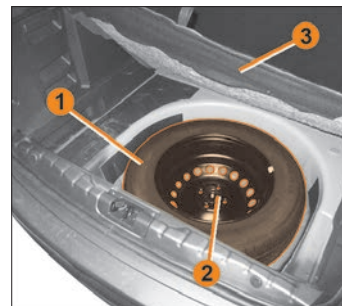
При укладке инструментов следите за их правильным расположением в багажном отделении, как было изначально. Не оставляйте инструменты незакрепленными,

9. ПРАКТИЧЕСКИЕ СОВЕТЫ

т. к. они могут переместиться и травмировать людей при торможении.

Включите аварийную сигнализацию.

Остановите автомобиль в стороне от движения автотранспорта на твердой горизонтальной и нескользкой поверхности.

Включите стояночный тормоз, затем включите передачу (первую или заднего хода).

Попросите всех пассажиров выйти из автомобиля и держаться в стороне от проезжей части.



Рис. 9.5. Снятие колеса

1 – Домкрат.

2 – Колесный ключ.

- Ослабьте затяжку болтов крепления колеса колесным ключом **2** (рис. 9.5). Расположите его таким образом, чтобы можно было надавить сверху.
- Расположите домкрат **1** горизонтально, обязательно установив его головку на высоте ребра жесткости вблизи соответствующего колеса.

- Начинайте вращать рукоятку домкрата **1**, правильно установив его нижнюю опорную пятю (она должна слегка зайти под автомобиль и находиться на одной вертикальной оси с головкой домкрата).
- Сделайте несколько оборотов до отрыва колеса от грунта.

ПРЕДУПРЕЖДЕНИЕ!

Во избежание опасности получения травм или повреждения автомобиля, поднимайте домкрат до положения, в котором колесо окажется не выше 10–20 мм от опорной поверхности.

Выверните болты и снимите колесо. Наденьте запасное колесо на центральную ступицу и поверните его до совпадения крепежных отверстий ступицы и колеса.

Затяните болты, убедившись в правильном расположении колеса на ступице, опустите домкрат.

Опустив домкрат, туго затяните болты и обратитесь к дилеру LADA для проверки затяжки болтов (момент затяжки 110 Н·м) и давления воздуха в запасном колесе.

По окончании работ уложите замененное колесо в нишу багажного отделения, закрепите его винтом и закройте нишу ковриком. По истечении первой 1000 км пробега автомобиля необходимо проверить усилие затяжки болтов колес, при необходимости подтянуть. Аналогичную операцию проводите при каждой установке колес.

Шины и безопасность движения

Шины – единственный элемент автомобиля, который находится в постоянном контакте с дорогой, поэтому очень важно следить за исправностью шин Вашего автомобиля.

9. ПРАКТИЧЕСКИЕ СОВЕТЫ

Вы должны строго следовать местным требованиям, предусмотренным Правилами дорожного движения.

ПРЕДУПРЕЖДЕНИЕ!

Для замены следует использовать шины только той марки, размера, типа и рисунка протектора, что были установлены на автомобиль первоначально.

Новые шины, устанавливаемые на автомобиль, должны быть полностью идентичны шинам, установленным первоначально, или соответствовать шинам, рекомендованным дилером LADA.

БУКСИРОВАНИЕ АВТОМОБИЛЯ

Для буксирования автомобиля закрепляйте трос только в предназначенных для этой цели передней или задней проушинах.

Передняя и задняя буксировочная проушины



Рис. 9.6. Передняя буксировочная проушина

- 1 – Крышка.
- 2 – Проушина.

Конструкция и место расположения передней/задней буксировочной проушины: под крышкой 1 (рис. 9.6, 9.7) находится втулка с резьбой, в которую вкручивается буксирная проушина. Буксировочная проушина 2 находится в багажном отделении (см. рис. 9.4.1.).

Проушины допускается использовать только при буксировании по дороге с твёрдым покрытием.

Вытягивание застрявшего автомобиля посредством проушин запрещено.

9. ПРАКТИЧЕСКИЕ СОВЕТЫ

Исключите нахождение людей вблизи автомобилей при буксировке, особенно при застревании автомобиля (порыв троса может привести к травмированию).

Не допускайте при застревании буксования колес с высокой частотой вращения, что может привести к разрыву шин и травмированию, а также к перегреву и разрушению трансмиссии.

Проушины закручиваются по часовой стрелке, а откручиваются против часовой стрелки (правая резьба).

Не вворачивайте вместо штатной буксировочной проушины какие-либо болты или проушины с других автомобилей, что может вызвать повреждение резьбы, последующий внезапный отрыв проушины с тросом и ДТП.

Буксировочную проушину необходимо закручивать до упора и с усилием (посредством баллонного ключа), иначе она может выкрутиться.

Буксировочный трос не должен быть перекручен, иначе буксировочная проушина может выкрутиться.

Всегда выкручивайте проушину по окончании буксировки, иначе рискуете нанести пешеходам серьезные травмы.

Перед буксированием установите ключ в выключателе зажигания в положение «ON», а рычаг коробки передач в положение «нейтраль».

Если имеются повреждения колес, трансмиссии, подвески, рулевого управления, кузова или других элементов автомобиля, препятствующие безопасной буксировке автомобиля, то для буксировки следует использовать опорную тележку или эвакуатор.

Для буксировки автомобиля на дальние расстояния следует использовать опорную тележку или эвакуатор.

Перед буксировкой необходимо максимально облегчить буксируемый автомобиль (разместите пассажиров и багаж в тягаче).

Буксировка должна производиться с обязательным соблюдением требований местных ПДД (включая требования по допустимым массам, скоростному режиму, работе световых сигналов и др.).

При буксировке используйте сертифицированные типы жестких сцепок или гибких тросов.

Запрещается прикладывать к буксировочной проушине боковые усилия, которые возникают при отклонении троса в сторону (старайтесь располагать тягач так, чтобы трос имел минимальное отклонение вправо/влево или вверх/вниз).



Рис. 9.7. Задняя буксировочная проушина

- 1 – Крышка.
- 2 – Буксировочная проушина.

ПРЕДУПРЕЖДЕНИЕ!

При укладке инструментов следите за их правильным расположением в багажном отделении, как было изначально. Не оставляйте инструменты незакрепленными, т. к. они могут переместиться и травмировать людей при торможении.

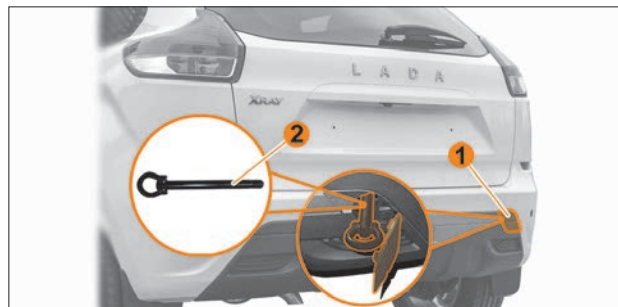
9. ПРАКТИЧЕСКИЕ СОВЕТЫ

Вакуумный усилитель тормозов выполняет свою функцию только при работающем двигателе. Поэтому при буксировании автомобиля с неработающим двигателем при торможении следует значительно сильнее нажимать на педаль тормоза.

Усилитель рулевого управления не работает при выключенном двигателе (отключен), поэтому усилия на рулевом колесе значительно возрастут.

ПЕРЕВОЗКА ПРЕДМЕТОВ В БАГАЖНОМ ОТДЕЛЕНИИ

В вариантном исполнении автомобиль оснащается съемным полом багажного отделения с креплениями (рис. 9.8).



Рис. 9.8. Места крепления груза
в багажном отделении

- 1 – Крепёжные крючки.
- 2 – Крепления на полу (*в вариантном исполнении*).

Съемный пол багажного отделения может быть установлен в трех положениях:

- В нижнем положении **А** (рис. 9.8.1), непосредственно на коврике пола, закрывающем нишу запасного колеса.
- В верхнем положении **В** (рис. 9.8.2), на боковых направляющих багажного отделения. При сложенных спинках задних сидений съемный пол позволяет получить ровную горизонтальную поверхность.
- В наклонном положении **С** (рис. 9.8.3) для обеспечения доступа в подпольное пространство.

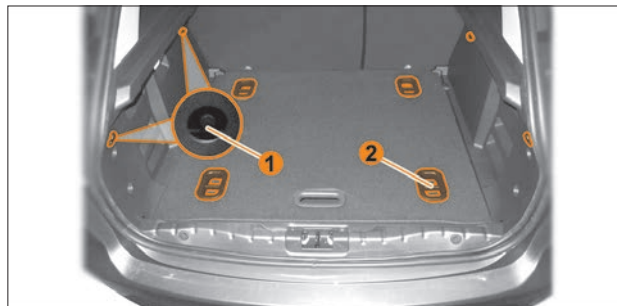
9. ПРАКТИЧЕСКИЕ СОВЕТЫ



Рис. 9.8.1. Нижнее положение съемного пола (вид сбоку)



Рис. 9.8.2. Верхнее положение съемного пола (вид сбоку)

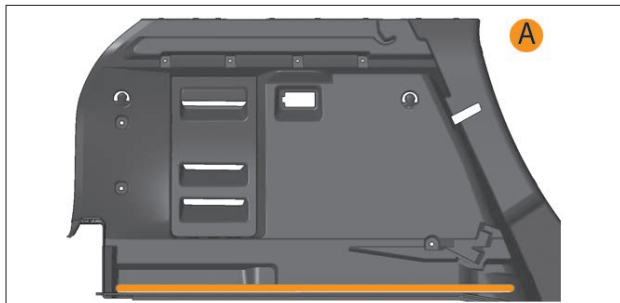

Рис. 9.8.3. Наклонное положение съемного пола (вид сбоку)

Чтобы установить съемный пол в верхнее положение, держась за ручку, потяните пол сначала на себя, и потом аккуратно перемещая вперед, опустите пол на боковые горизонтальные направляющие.

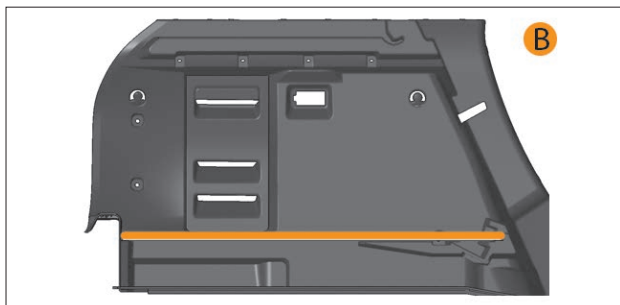
Чтобы установить съемный пол в нижнее положение, держась за ручку, потяните пол на себя, а потом аккуратно перемещая вперед и вниз, опустите дальний край пола на коврик и затем положите вниз ближний край.

Чтобы установить съемный пол в наклонное положение, потяните пол сначала на себя, а потом аккуратно вставьте его под углом в специальные прорези в опорных направляющих до упора.

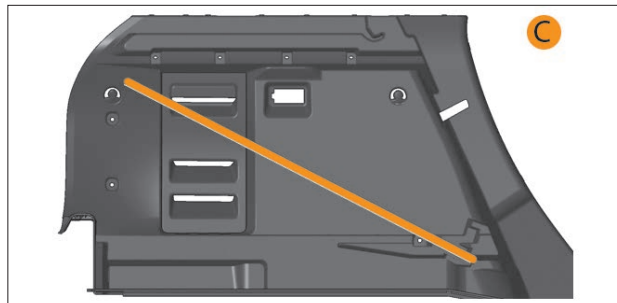
ВНИМАНИЕ!

Не разрешается движение автомобиля, если съемный пол установлен в наклонное положение. Это может привести к его повреждению.

При установке или демонтаже съемного пола багажного отделения соблюдайте осторожность. При неосторожном обращении с ним можно получить травму.

9. ПРАКТИЧЕСКИЕ СОВЕТЫ

Если съемный пол багажного отделения неправильно установлен, он может дребезжать и истираться в месте касания с обивкой кузова.

Если съемный пол установлен в верхнее положение, то пространство между ним и полом/ковром багажного отделения можно использовать для укладки и перевозки грузов соответствующего размера.

Если Вам требуется перевезти в багажном отделении автомобиля габаритный или тяжелый груз, то опустите съемный пол в нижнее положение или выньте его из автомобиля.

ВНИМАНИЕ!

При установке съемного пола в багажном отделении в верхнее положение следует загружать его легким багажом, например, одеждой. Для исключения поломки съемного пола предельная нагрузка на него не должна превышать 25 кг при концентрированной нагрузке и до 50 кг при распределенной нагрузке по всей площади съемного пола.

Максимальная масса груза, перевозимого в багажном отделении без съемного пола или с полом, установленным в нижнее положение, не должна превышать 100 кг.

При перевозке тяжелых предметов вследствие смещения центра тяжести изменяются динамические свойства автомобиля – опасность ДТП! В этом случае следует выбирать соответствующий режим и скорость движения.

Никогда не превышайте допустимую осевую нагрузку и допустимую полную массу автомобиля. В противном случае это может привести к ДТП, травмированию пассажиров и повреждению автомобиля. Технически допустимая нагрузка на оси указывается в идентификационной (паспортной) табличке автомобиля.

Полезная нагрузка (включающая в себя вес пассажиров и груза в багажном отделении) определяется как разность между допустимой полной массой (см. раздел 10, таблица 1) и массой снаряженного автомобиля согласно Техническому регламенту о безопасности колесных транспортных средств РФ.

Чтобы рассчитать полезную нагрузку, проверьте данные Вашего автомобиля в ПТС.

Распределяйте груз в багажном отделении равномерно. Тяжелые предметы должны быть размещены как можно ближе к спинкам сидений. Убедитесь, что спинки надежно зафиксированы. Если предметы можно укладывать один на другой, снизу следует размещать более тяжелые вещи. Не допускайте, чтобы груз выступал над спинками. Высокий груз в багажном отделении не должен перекрывать водителю обзорность назад.

Крепежные проушины в съемном полу багажного отделения предназначены для крепления (фиксации) груза с помощью крепежных ремней или багажной сетки.

ВНИМАНИЕ!

Незакрепленные в салоне предметы при внезапном маневрировании или аварийных ситуациях могут перемещаться с большой скоростью вперед и травмировать находящихся в автомобиле пассажиров.

Ни в коем случае не допускается нахождение пассажиров в багажном отделении.

9. ПРАКТИЧЕСКИЕ СОВЕТЫ

ТЯГОВО-СЦЕПНОЕ УСТРОЙСТВО (ТСУ)



Рис. 9.9. Установка тягово-сцепного устройства

А – расстояние от оси задних колес до центра шаровой опоры по оси 807-820 мм. Расстояние от центра шаровой опоры до уровня земли 350-420 мм.

Предусмотрена установка сертифицированных ТСУ у официальных дилеров LADA.

Для крепления ТСУ на задних лонжеронах снизу предусмотрены отверстия. Также как дополнительные точки крепления могут задействоваться приварные гайки крепления крэшбоксов балки заднего бампера, это зависит от исполнения ТСУ.

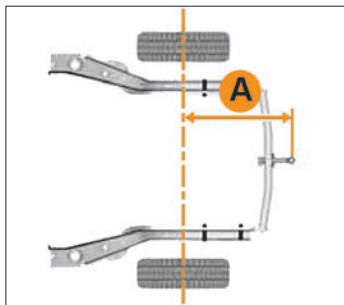
ПРЕДУПРЕЖДЕНИЕ!

Всегда снимайте шаровую опору ТСУ, если не буксируете прицеп.

Всегда соблюдайте требования местного законодательства в отношении установки ТСУ и эксплуатации автомобиля с прицепом.

Эксплуатация автомобиля с прицепом

Запрещается превышать допустимую полную массу автопоезда, указанную на идентификационных табличках автомобиля и прицепа (с учетом степени загрузки автомобиля).

Суммарный вес автомобиля, груза в нем и нагрузки, передаваемой прицепом на ТСУ, не должен превышать технически допустимую максимальную массу автомобиля, указанного в идентификационной табличке (см. раздел «10. ТЕХНИЧЕСКИЕ ХАРАКТЕРИСТИКИ АВТОМОБИЛЯ»).

Для сбалансированной загрузки автопоезда следует загружать прицеп, стремясь достигнуть максимально допустимой нагрузки (50 кг) на шаровую опору ТСУ.

Для лучшей устойчивости автопоезда предпочтительно, чтобы автомобиль был с полной нагрузкой.

Распределяйте и надежно фиксируйте груз в прицепе так, чтобы тяжелые предметы располагались как можно ближе к оси прицепа.

С повышением высоты над уровнем моря на каждые 1000 м необходимо уменьшать максимальную массу автопоезда на 10%, что связано с понижением мощности двигателя и снижением эффективности тормозной системы.

Откорректируйте при необходимости давление в шинах и направление головного света фар.

В случае ухудшения обзора назад при присоединенном прицепе, используйте помощников при маневрировании.

Имейте в виду, что система безопасной парковки и камера заднего вида могут функционировать некорректно при присоединенном прицепе.

Скорость движения автопоезда с прицепом не должна превышать ограничений, установленных местным законодательством.

9. ПРАКТИЧЕСКИЕ СОВЕТЫ

При движении не пытайтесь устранить раскочку прицепа резким ускорением, всегда снижайте скорость.

Прогнозируйте дорожную обстановку, разгоняйтесь и тормозите плавно во избежание рывков и повреждения элементов автомобиля и прицепа.

ПРИБОРЫ НАРУЖНОГО ОСВЕЩЕНИЯ И ВНЕШНЕЙ СВЕТОВОЙ СИГНАЛИЗАЦИИ

Во избежание повреждения световых приборов при мойке не применяйте агрессивные и абразивные чистящие средства или химические разбавители.



Рис. 9.11. Рассеиватели передних фар



Рис. 9.12. Рассеиватели световых приборов задние

9. ПРАКТИЧЕСКИЕ СОВЕТЫ

Во избежание помутнения рассеивателей и появления царапин на поверхности никогда не стирайте высохшие загрязнения, предварительно обильно смачивайте поверхность рассеивателя водой, для очистки применяйте мягкую ветошь или губку, не применяйте острые предметы для очистки рассеивателей от наледи.

ВНИМАНИЕ!

Не включайте световые приборы с сильно загрязненными рассеивателями или закрытые непрозрачными материалами. Сильное загрязнение световых приборов можно определить визуально, наличие слоя грязи или снега, которое не позволяет отчетливо видеть через рассеиватель лампы или другие детали.

При замене ламп используйте только те типы, которые рекомендованы в данном руководстве.

Несоблюдение данных рекомендаций может привести к разрушению в виде растрескивания или оплавления рассеивателя по причине его перегрева.

ПРЕДУПРЕЖДЕНИЕ!

Во время движения автомобиля, при ухудшении видимости дорожного полотна, необходимо остановиться и очистить световые приборы.

Используйте противотуманные огни только по назначению и не забывайте выключать их, когда в них нет необходимости, чтобы не мешать другим участникам движения.

При перемене условий окружающей среды с очень влажным горячим воздухом на среду с холодным воздухом, например, после мойки автомобиля, при сильном дожде, на внутренних поверхностях рассеивателей осветительных и светосигналь-

ных приборов может образовываться конденсат. Для исчезновения конденсата не требуется проводить какие-либо специальные меры. Исчезновение конденсата должно происходить при эксплуатации автомобиля, а для ускорения процесса рекомендуется включать соответствующие осветительные приборы.

9. ПРАКТИЧЕСКИЕ СОВЕТЫ

ХРАНЕНИЕ АВТОМОБИЛЯ

В эксплуатации большое внимание уделяйте условиям хранения автомобиля.

Оптимальным условиям для хранения автомобиля отвечают:

- навес, где температура и влажность соответствуют параметрам окружающей среды, имеется постоянное движение воздуха и отсутствует прямое воздействие солнечной радиации и атмосферных осадков;
- отапливаемое помещение (индивидуальный гараж) с температурой не ниже 5 °С и относительной влажностью 50–70%, оборудованное приточно-вытяжной вентиляцией.

Если же отапливаемое помещение (индивидуальный гараж) имеет малоэффективную приточно-вытяжную вентиляцию, а автомобиль эксплуатируется в зимний период или после мойки ставится на хранение без предварительной просушки, то разрушительные воздействия на защитные декоративные покрытия многократно возрастают.

Допускается длительное хранение автомобиля зимой под навесом или в неотапливаемом помещении при выполнении следующих условий:

- Слейте воду из бачка омывателей стекол. Вымойте автомобиль и вытрите кузов насухо.
- Нанесите на кузов консервирующий состав.
- Полностью зарядите аккумуляторную батарею, снимите и храните ее отдельно.

10. ТЕХНИЧЕСКИЕ ХАРАКТЕРИСТИКИ АВТОМОБИЛЯ

ИДЕНТИФИКАЦИОННЫЕ ДАННЫЕ АВТОМОБИЛЯ

Идентификационный номер автомобиля (VIN)

VIN-номер автомобиля LADA XRAY (рис. 10.1). расположен под передним пассажирским сиденьем. Для его считывания необходимо полностью выдвинуть подвижную часть вещевого ящика (см. раздел 7. ОСВЕЩЕНИЕ САЛОНА И КОМФОРТ АВТОМОБИЛЯ. «Места для хранения в салоне автомобиля»).



Рис. 10.1. Считывание VIN-номера автомобиля

- 1 – Буквы по международным стандартам обозначают код завода-изготовителя.
- 2 – Цифры обозначают модель автомобиля.
- 3 – Буква латинского алфавита (или цифра) обозначает модельный год выпуска автомобиля.
- 4 – Цифры обозначают номер шасси (для легкового автомобиля соответствующий номеру кузова).

В соответствии с Решением комиссии Таможенного союза от 15 июня 2011 года № 711 модельный год определен как

условный год, указываемый изготовителем (как правило, следующий за фактическим годом выпуска транспортного средства).

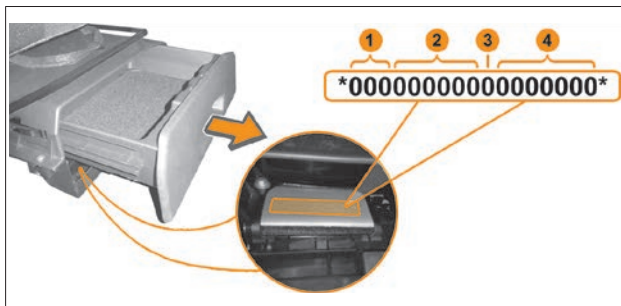
В ПАО «АВТОВАЗ» начало модельного года установлено с 1 июля календарного года. Таким образом, с 1 января по 30 июня модельный год соответствует фактическому году выпуска автомобиля, а с 1 июля по 31 декабря соответствует следующему за фактическим годом выпуска автомобиля.

Идентификационная (паспортная) табличка

Модель, номер автомобиля, модель двигателя, весовые данные, номер для запасных частей, варианты исполнения, комплектации указаны в сводной табличке заводских данных (рис. 10.2), расположенной на правой стойке, внизу, в районе порога.

- 1 – Наименование изготовителя ПАО «АВТОВАЗ» О56(AVTOVAZ).
- 2 – Номер одобрения типа транспортного средства. В полном виде он приводится в паспорте транспортного средства.
- 3 – Идентификационный номер автомобиля VIN.
- 4 – Технически допустимая максимальная масса транспортного средства.
- 5 – Технически допустимая максимальная масса автопоезда.
- 6 – Технически допустимая максимальная осевая масса на переднюю ось.
- 7 – Технически допустимая максимальная осевая масса на заднюю ось.
- 8 – Обозначение автомобиля.
- 9 – Обозначение двигателя.

10. ТЕХНИЧЕСКИЕ ХАРАКТЕРИСТИКИ АВТОМОБИЛЯ

10 – Номер для запасных частей. Номер для запасных частей соответствует порядковому номеру выхода автомобиля с конвейера. При заказе запасных частей необходи-

мо ссылаться на информацию, которая содержится на идентификационной (паспортной) табличке.

11 – Знак обращения на рынке.



Рис. 10.2. Идентификационная (паспортная) табличка

10. ТЕХНИЧЕСКИЕ ХАРАКТЕРИСТИКИ АВТОМОБИЛЯ

Таблица 1

ОБЩИЕ ТЕХНИЧЕСКИЕ ХАРАКТЕРИСТИКИ АВТОМОБИЛЯ

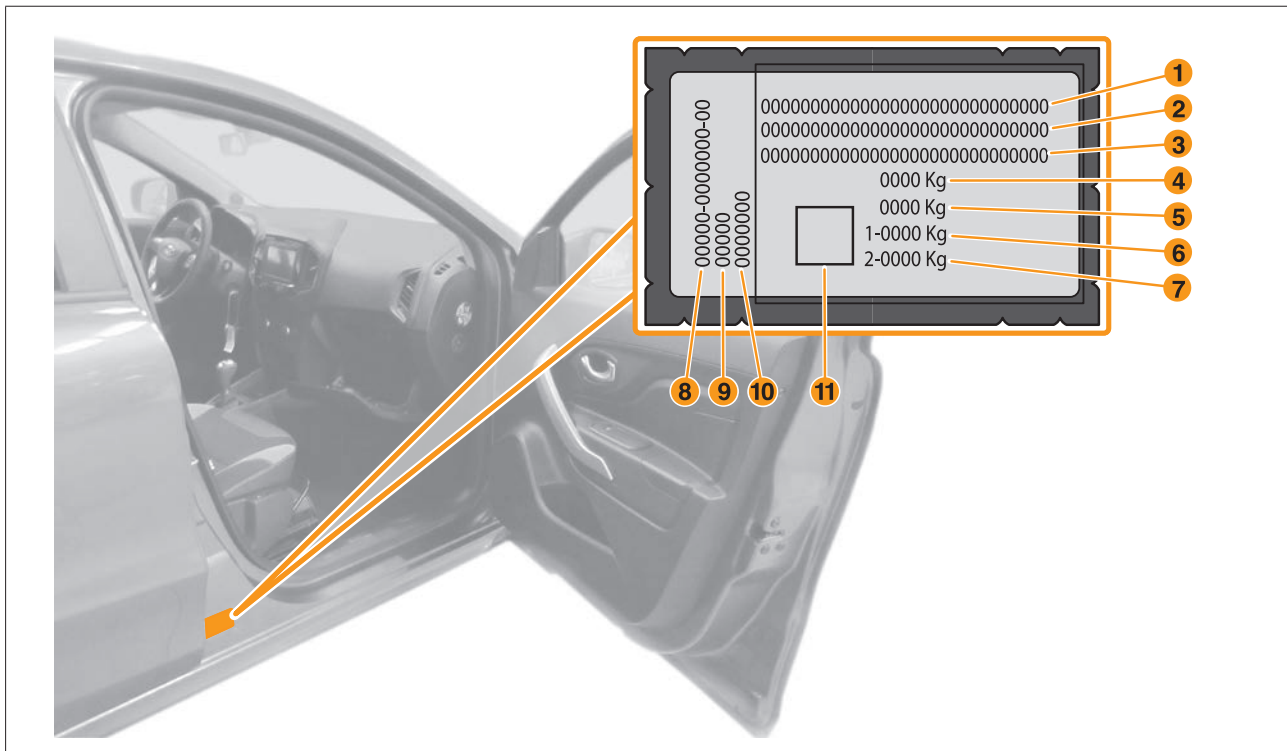
Технические характеристики	Значение
Габаритные размеры, мм: <ul style="list-style-type: none">• длина• ширина• высота (при снаряженной массе)	4165 1764 1570
База автомобиля, мм	2592
Колея передняя, мм	1484 (R15") – 1492 (R16" и R17")
Колея задняя, мм	1524 (R15") – 1532 (R16" и R17")
Передний свес, мм	834
Задний свес, мм	739
Угол въезда/съезда (при полной нагрузке), град.	21/34
Дорожный просвет (при полной нагрузке) под картером двигателя, мм	≥195
Объем багажного отделения, в пассажирском варианте/со сложенными задними сиденьями/со сложенными задним и передним пассажирским сиденьями, дм ³	361/1207/1514
Масса снаряженная (с водителем), кг	1190–1255
Полная (максимальная разрешенная) масса автомобиля, кг	1650
Масса прицепа с тормозами/ без тормозов, не более кг	800/600*

10. ТЕХНИЧЕСКИЕ ХАРАКТЕРИСТИКИ АВТОМОБИЛЯ

Продолжение табл. 1

Технические характеристики	Значение				
Двигатель	H4M 1,6 л, 16-кл.	21129 1,6 л, 16-кл.		21179 1,8 л, 16-кл.	
Коробка передач	JH3-512 MT	JR5-518 MT	21809 MT	21827 AMT	JR5-523 MT
Максимальная скорость**, км/ч	181	176	172	186	185
Время разгона с места до 100 км/ч**, с	11,1	11,4	11,7	12,3	10,4
Расход топлива по смешанному ездовому циклу***, л/100 км	6,8	7,2	7,0	6,8****	7,2(7,4)*****
Емкость топливного бака, л	50				
Размерность шин	195/65R15, 205/55R16, 205/50R17				

Примечания:

Допустимое отклонение габаритных размеров $\pm 1\%$.

Допустимое отклонение массы автомобиля $+3\%$. Нижний предел не ограничивается.

Допустимое отклонение максимальной скорости $\pm 5\%$.

Допустимое отклонение времени разгона $+6\%$.

Допустимое отклонение расхода топлива $+10\%$.

* При условии оборудования транспортного средства сцепным устройством в соответствии с требованиями Правил ЕЭК ООН № 55-01. Масса автопоезда (автомобиль с пассажирами и грузом + прицеп с грузом) не может превышать 2405 кг.

** Замеряются по специальной методике.

*** Получен при испытаниях на беговых барабанах. Служит только для сравнения различных моделей автомобилей и ЭКСПЛУАТАЦИОННОЙ НОРМОЙ НЕ ЯВЛЯЕТСЯ.

Пояснение. Более подробную информацию об указанном расходе топлива см. в разделе «Фактический расход топлива».

**** В режиме «А» АМТ.

***** При комплектации автомобиля колесами 17 дюймов.

10. ТЕХНИЧЕСКИЕ ХАРАКТЕРИСТИКИ АВТОМОБИЛЯ

Фактический расход топлива

Указанный расход топлива автомобиля в смешанном цикле определен в лабораторных условиях (с применением специального измерительного оборудования) в соответствии с требованиями ГОСТ Р 41.101-99 (Правила ЕЭК ООН № 101), служит для сравнения автомобилей различных автопроизводителей и ЭКСПЛУАТАЦИОННОЙ НОРМОЙ НЕ ЯВЛЯЕТСЯ!

Фактический расход топлива автомобиля может отличаться от заявленного производителем в силу воздействия на автомобиль различных объективных и субъективных факторов. К таким факторам относятся: влажность, давление и температура окружающего воздуха, рельеф местности, характеристики дорожного покрытия, направления и скорость ветра, атмосферных осадков, фракционный состав используемого топлива, выбранные передачи КП, продолжительность работы системы кондиционирования салона, положение оконных стекол, давление воздуха в шинах, их размерность, марка и модель, масса перевозимого груза, включая водителя и пассажиров, наличие буксируемого прицепа, его полной массы и аэродинамического сопротивления, стиля вождения водителя (частота и интенсивность продольных и поперечных ускорений, средняя скорость движения автомобиля), наличие в автомобиле системы автозапуска (включая систему подогрева двигателя и/или салона автомобиля), обкатку нового автомобиля (для комплектации с функцией «Подсказчик переключения передач» на период обкатки автомобиля рекомендуется игнорировать требования «Подсказчика переключения передач»).

Также рекомендуется периодически (один раз в месяц/квартал) обнулять показания бортового компьютера автомобиля. Вследствие продолжительной работы двигателя на холостом ходу (дорожная пробка, длительное время прогрева двигателя

и т.д.) и малого пробега автомобиля происходит существенное увеличение показаний бортового компьютера, который рассчитывает средний расход топлива, исходя из учёта часового расхода двигателя и пройденного автомобилем пути (с момента последнего обнуления бортового компьютера). Необходимость обнуления бортового компьютера и периодичность определяется лицом, эксплуатирующим автомобиль.

ВНИМАНИЕ!

Работа функции «Подсказчик переключения передач» регламентирована законодательными нормами и обеспечивается на горизонтальной местности или на дорогах с небольшим уклоном после завершения обкатки автомобиля.

Рекомендации по уменьшению расхода топлива

Потребление электроэнергии ведет к увеличению расхода топлива, поэтому всегда выключайте электроприборы, включенные без необходимости.

ВНИМАНИЕ!

В условиях плохой видимости следует всегда оставлять фары включенными (чтобы «видеть и быть видимым»).

Используйте систему вентиляции салона. При высоких скоростях езда с открытыми окнами увеличивает расход топлива.

На автомобилях с системой кондиционирования воздуха при ее использовании наблюдается увеличение расхода топлива, особенно при движении в городском цикле. В автомобилях с системой кондиционирования без автоматического

10. ТЕХНИЧЕСКИЕ ХАРАКТЕРИСТИКИ АВТОМОБИЛЯ

режима выключайте кондиционер, когда в нем нет необходимости.

Если Ваш автомобиль находился на стоянке в очень жаркую погоду или под прямыми лучами солнца, рекомендуем проветрить его салон в течение нескольких минут прежде, чем запустить двигатель и включить систему кондиционирования воздуха.

Использование автомобиля для частых и коротких поездок в сочетании с длительными остановками не позволяет двигателю прогреться до нормальной рабочей температуры и, как следствие, ведет к увеличению расхода топлива.

Не ездите с установленным на крыше пустым багажником.

Громоздкие грузы лучше перевозить в прицепе.

Не переполняйте топливный бак при заправке во избежание расплескивания топлива.

Избегайте длительной работы двигателя на холостом ходу.

Ожидая в стоящем автомобиле более одной минуты, выключите двигатель и запустите его вновь, когда это потребуется.

Избегайте резкого набора скорости.

Резкие разгоны приводят к нецелесообразному повышению расхода топлива и сокращению срока службы двигателя. Набирайте скорость постепенно, если это позволяет дорожная ситуация.

Избегайте ненужных остановок. Поддерживайте постоянную скорость.

Избегайте ненужных торможений и остановок. Старайтесь поддерживать постоянную (по возможности небольшую) скорость, которую позволяют условия движения. Замедление с последующим ускорением увеличивает расход топлива.

Содержите воздушный фильтр в чистоте.

Воздушный фильтр, забитый пылью, оказывает повышенное сопротивление потоку воздуха, поступающего в двигатель, в результате чего падает мощность двигателя и увеличивается расход топлива.

Не загружайте автомобиль без необходимости.

Чем больше загружен автомобиль, тем больше топлива потребляет двигатель. Уберите из автомобиля ненужный багаж или груз.

Поддерживайте правильное давление воздуха в шинах.

Недостаточное давление воздуха в шинах приводит к излишнему расходу топлива вследствие увеличения сопротивления качения.

10. ТЕХНИЧЕСКИЕ ХАРАКТЕРИСТИКИ АВТОМОБИЛЯ



Рис. 10.3. Габаритные (справочные) размеры автомобиля XRAY

10. ТЕХНИЧЕСКИЕ ХАРАКТЕРИСТИКИ АВТОМОБИЛЯ

Таблица 2

Общие технические характеристики силового агрегата. Технические характеристики ДВС

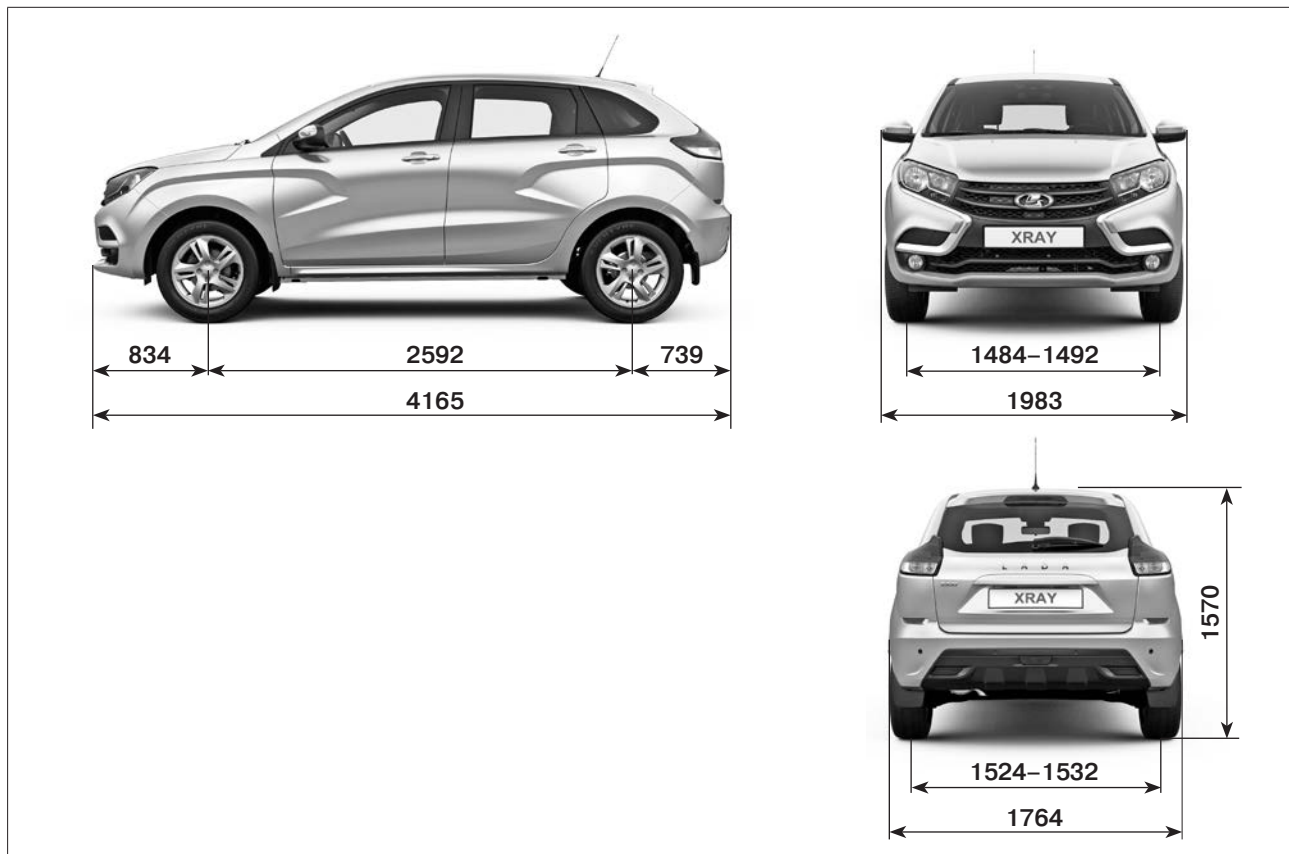
Наименование показателя (характеристики)	Значения показателя (характеристики) для ДВС		
	H4M	21129	21179
Рабочий объем, см ³	1598	1596	1774
Количество цилиндров, шт.	4	4	4
Число клапанов на цилиндр, шт.	4	4	4
Степень сжатия	10,7	10,45	10,3
Октановое число бензина	95		
Максимальная мощность двигателя по ГОСТ 14846 [4], кВт	81	78	90
Частота вращения коленчатого вала при максимальной мощности, мин ⁻¹	5500	5800	6050
Максимальный крутящий момент по ГОСТ 14846 [4], Н·м	150	148	170
Частота вращения коленчатого вала при максимальном крутящем моменте, мин ⁻¹	4000	4200	3700
Минимальная частота вращения на холостом ходу, мин ⁻¹		840	
Частота вращения коленчатого вала отсечки подачи топлива, мин ⁻¹	6200	6200	6200
Нормы токсичности	EURO 5		
Минимальная температура пуска холодного двигателя без дополнительных приспособлений, °С	– 27		

10. ТЕХНИЧЕСКИЕ ХАРАКТЕРИСТИКИ АВТОМОБИЛЯ

Таблица 3

Технические характеристики КПП

Тип трансмиссии	4x2, с приводом на передние колеса и межколесным дифференциалом				
Коробка передач	АМТ (21827)	МТ (JР5 518)	МТ (JР5 523)	МТ (JН3 512)	МТ (21809)
Привод управления коробкой передач	Роботизированная	Тросовый			
Передаточные числа					
I	3,636	3,727	3,727	3,727	3,636
II	1,952	2,048	2,048	2,048	1,952
III	1,357	1,321	1,321	1,393	1,357
IV	0,941	0,971	0,971	1,029	0,941
V	0,784	0,795	0,756	0,756	0,784
Задний ход	3,500	3,545	3,545	3,545	3,500
Главная передача	3,944	4,500	4,214	4,357	3,944

Таблица 4

Массы ДВС и КПП

Агрегат		Масса, кг
ДВС	Н4М	92,5
	21129	110,7
	21179	111,0
КПП	МТ (JН3 512)	33,0
	МТ (JР5 518, JР5 523)	34,0
	АМТ (21827)	33,1
	МТ (21809)	31,8

10. ТЕХНИЧЕСКИЕ ХАРАКТЕРИСТИКИ АВТОМОБИЛЯ

Таблица 5

Номинальные заправочные объёмы

Агрегат	Объём, л
Топливный бак	50
Система смазки двигателя <ul style="list-style-type: none"> • 21129 (масляный картер литой) • 21179 (масляный картер литой) • Н4М 	4,15 (3,85)* 4,15 (3,85)* 4,7 (4,2)*
Система охлаждения двигателя и отопления салона** <ul style="list-style-type: none"> • 21179/21129 • Н4М 	7,0 (6,4) 7,0 (6,3)
Коробка передач: <ul style="list-style-type: none"> • АМТ 21827, МТ 21809 • МТ JH3 512 • МТ JR5 518, JR5 523 	2,25 2,34 2,2
Система гидропривода сцепления и тормоза	0,559
Система гидропривода тормозов (для комплектаций с АМТ)	0,517
Бачок стеклоомывателей	4,7
Озонобезопасный фреон R134 «А» в системе кондиционирования	0,475±25

* При первой заправке сухого двигателя (при смене масла и масляного фильтра).

** Не допускается применение смесей охлаждающих жидкостей разных марок.

11. ПРИЛОЖЕНИЯ

ПРИЛОЖЕНИЕ 1

Топливо

Допускается использовать только неэтилированные бензины по ГОСТ Р 51866-2002 и ГОСТ 32513-2013.

Предпочтительным топливом для Вашего автомобиля является бензин с октановым числом 95. Этот бензин позволяет достичь номинальных значений мощности, динамики, экономичности и токсичности. При отсутствии возможности использования бензина с октановым числом 95 допускается использовать бензин с октановым числом не ниже 92.

Моторное масло

В приведенной ниже таблице 1 определите уровень качества и класс вязкости масла, предписанного для Вашего автомобиля в соответствии с имеющимся температурным диапазоном эксплуатации. В случае необходимости – замените масло. Для этого обратитесь к дилеру LADA.

Используйте только рекомендованные рабочие и смазывающие жидкости. Для получения информации о рекомендованных рабочих и смазывающих жидкостях обратитесь к дилеру LADA.

11. ПРИЛОЖЕНИЯ

Таблица 1

Уровень качества и класс вязкости масла

Точка заправки	Описание		
Система смазки двигателя	Масла моторные: классы вязкости по SAE и температурный диапазон применения		
	минимальная температура окружающей среды при эксплуатации автомобиля, °С	класс вязкости по SAE J 300	максимальная температура окружающей среды при эксплуатации автомобиля, °С
	-40	0W-30	25
	-40	0W-40	30
	-30	5W-30	25
	-30	5W-40	35
	-25	10W-30	25
	-25	10W-40	35
	-20	15W-40	45
	-15	20W-40	45
	-15	20W-50	выше 45
Уровень качества эксплуатационных свойств: API SL / API SM / API SN СТО ААИ 003 Б5 / СТО ААИ 003 Б6			

Таблица 2

Свечи зажигания

Двигатель		Свечи зажигания		Зазор, мм
21129	16-клапанный	AY17ДВРМ DR15YC-1 FR7DCU	Роберт Бош Саратов BRISK BOSCH	1...1,15
21179				
Н4М		LZKAR7D-9	NGK	0,85...0,95

Лампы накаливания, применяемые на автомобиле

Место установки	Категория лампы	Номинальная мощность, Вт
Фара		
– лампа дальнего света	H1	55
– лампа ближнего света	H7	55
– лампа указателя поворота	PY21W	21
Задний фонарь		
– лампа сигнала торможения и габаритного огня	P21/5W	21 / 5
– лампа указателя поворота	PY21W	21
– лампа света заднего хода	W16W	16
Лампа противотуманной фары	H16	19
Лампа заднего противотуманного фонаря	W21W	21
Лампа указателя поворота в наружном зеркале заднего вида	WY5W	5
Лампа фонаря освещения номерного знака	W5W	5
Лампа плафона освещения вещевого ящика	W5W	5
Лампа плафона освещения багажника	W5W	5
Лампа плафона освещения порога передней двери	W5W	5

ВНИМАНИЕ!

Используйте только лампы накаливания такой же категории и мощности, что были установлены в приборах освещения и световой сигнализации автомобиля изначально (см. таблицу выше). Обозначение категории лампы нанесено на цоколе или на стеклянной колбе.

Категорически запрещается использовать вместо соответствующих ламп накаливания иные источники света (светодиодные, газоразрядные и т.п.), имеющие подходящие по размеру цоколи. Применение данных источников света может привести к нарушению работы световых

11. ПРИЛОЖЕНИЯ

приборов, выходу из строя электрооборудования автомобиля и нарушению требований безопасности.

Применяемые лампы должны быть официально утвержденными на основании Правил ЕЭК ООН № 37. У таких ламп накаливания на цоколе или колбе обязательно должен быть нанесен международный знак официального утверждения, состоящий из усеченного круга, в котором проставлена буква «Е», за которой следует отличительный номер страны, представившей официальное утверждение, и далее номер официального утверждения, проставленный рядом с кругом.

ДЛЯ ЗАМЕТОК

ДЛЯ ЗАМЕТОК

**Руководство по эксплуатации автомобиля LADA XRAY
и его модификаций**

(состояние на 12.02.2018 г.)

ПАП В0 ПАО «АВТОВАЗ»

Корректор *Фомина Н.С.*

Компьютерная верстка *Лагуткина Л.В.*

Формат 60×90¹/₁₆, Объем 11 п.л. Заказ 1472. Тираж 3640.
Отпечатано ООО «Двор печатный АВТОВАЗ», Март 2018 г.

**ПАО «АВТОВАЗ» рекомендует топливо и масла «Роснефть»
для использования в автомобилях LADA XRAY**





8450020347

LADA XRAY

